



Wzór 26C  
Kolor Antracyt Struktura  
Akcesoria: Pochwył Beta 150,  
Łącznik Termo 90, naświetla



Wzór 47 z ramką Black  
Kolor Winchester + Czarny Mat  
Akcesoria: Pochwył Beta Black  
150, naświetle boczne



## POZNAJ DRZWI WIKĘD

Zainspiruj się i stwórz swoją unikatową kombinację wzoru, akcesoriów i kolorów.  
Odkryj świat niekończących się możliwości tworzenia drzwi zewnętrznych.

Wzór 27  
Kolor Winchester  
Akcesoria: 3 naświetla

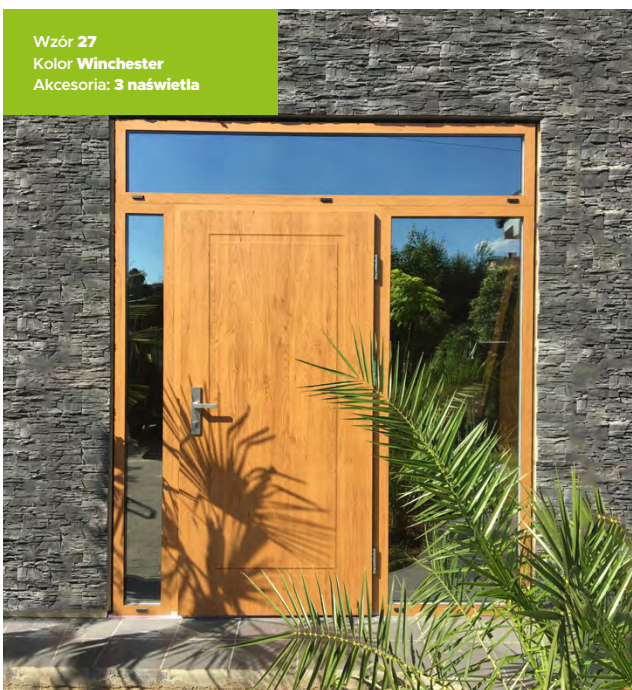

Wzór 26 z ramką Black  
Kolor Cameleon RAL

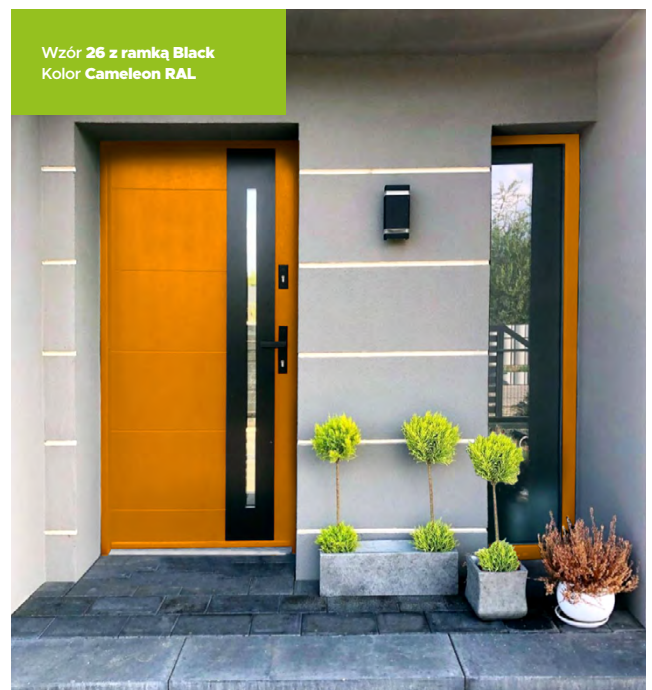

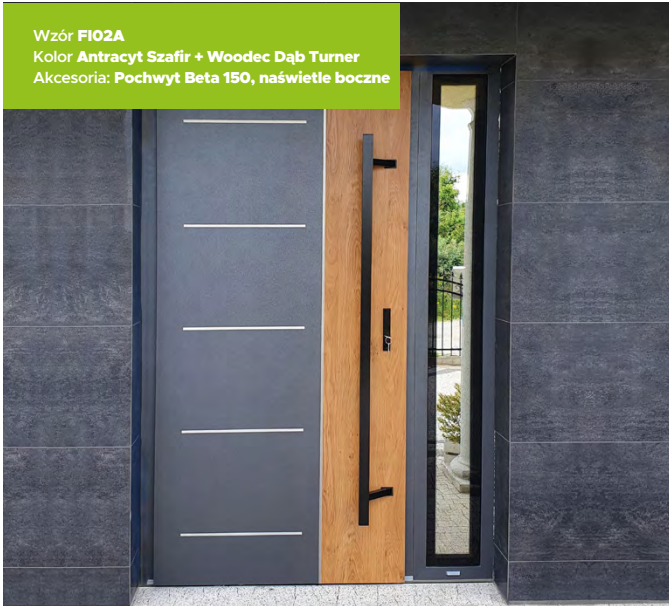



## OŚCIEŻNICA ALUMINIOWO-KOMPOZYTOWA

TECHNOLOGIA WYTRZYMAŁOŚCI

Nowa ościeżnica aluminiowo-kompozytowa dedykowana drzwiom linii Optimum to synonim **zaawansowanej technologicznie wytrzymałości**. Użyty przez nas kompozyt łączy w procesie pultruzji włókna szklane z żywicą tworząc jeden z **najtrwalszych i najbardziej stabilnych surowców**, który doskonale sprawdza się w wymagającym budownictwie. Właściwości cieplne i statyczne kompozytu z włókna szklanego wykazują ogrom zalet w odniesieniu do powszechnie stosowanego drewna lub tworzywa ABS. Włókno szklane jest **bardzo stabilne statycznie i mechanicznie, nie odkształca się** dzięki posiadaniu pamięci kształtu oraz ma **wysoką odporność na temperaturę**. Te cechy sprawiają, że jest to materiał długowieczny. Połączenie kompozytu jako rdzenia z ościeżnicą aluminiową tworzy nowy segment dla wymagających. Ościeżnica oferuje także możliwość wyboru opcji Bikolor.

DEDYKOWANE LINII OPTIMUM



WIĘCEJ:  
s. 17

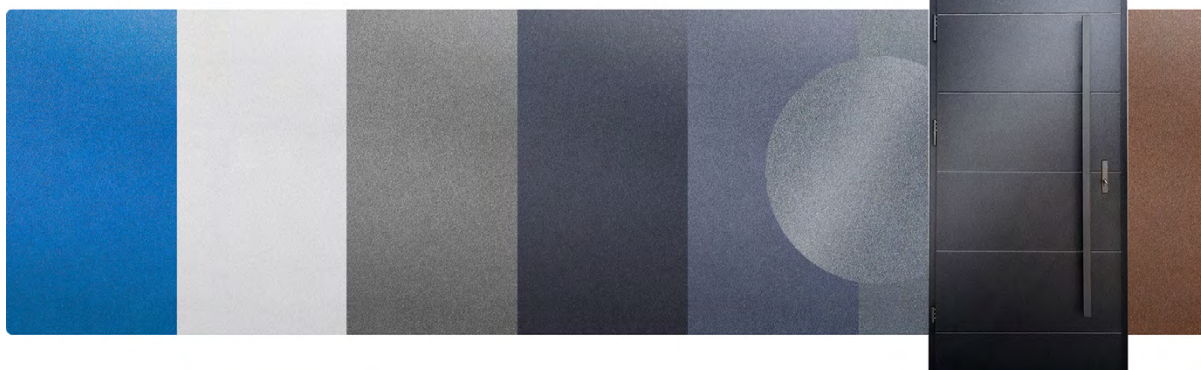

## PALETA KOLORYSTYCZNA CRYSTAL SKY COLOR

KOLORY MIENIĄCE SIĘ KRYSZTAŁKAMI

Nowa paleta kolorystyczna Crystal Sky Color pokazuje, że malowanie drzwi to nadal kwestia dająca wiele możliwości – gdzie **przyciągające wizualnie nowości oczarowują Klientów**. Paleta Crystal Sky Color to **13 nowych, niezwykłych kolorów malowania**. Powłoka w tej palecie **mieni się na słońcu połyskującymi kryształkami** - dzięki czemu zależnie od pory dnia, pogody i kąta, z którego patrzymy na drzwi będą one zawsze wyglądać inspirująco. Crystal Sky Color może śmiało kształtować kolorystyczne trendy tego sezonu.

PALETA WIKĘD CAMELEON



WIĘCEJ:  
s. 24



## NOWE RAMKI DRZWIOWE SPIEKI KWARCOWE DEERSTONE

PIĘKNO I SIŁA KAMIENIA

Spieki kwarcowe Deerstone całkowicie odmieniają wygląd wybranych wzorów drzwi. Możliwość zastosowania **spieku jedno lub dwustronnego** w miejscu ramki przyszybowej lub jako element ozdobny pozwala dowolnie konfigurować wizualnie drzwi nowego wzornictwa. Trzy możliwości wyboru kolorów spieków Deerstone pozwalają efektywnie dopasować wygląd drzwi np. do koloru elewacji lub gresu. Kolory do wyboru: **marmur czarny, marmur anatolian, drewniany.**

DEDYKOWANE DLA WZORÓW 12, 25, 26, 30, 44, 45, 46, 47, 48



## WYJĄTKOWE SZKLENIA WZORY DRZWI ORAZ NAŚWIETLI

JESZCZE WIĘCEJ ŚWIATŁA

Nowe wzory drzwi rozbudowują ofertę o kilka solidnych pozycji nastawionych na design i oczekiwania klientów. Będą one poszerzać drzwi we wzornictwie klasycznym. Poza zupełnie nowymi wariantami szkleń pojawiają się także naświetla pasujące m.in. do loftowej stylistyki budownictwa. Wraz z nowym designem drzwi prezentujemy nowe zdobienia występujące w naświetlach. Wśród aplikacji stosowanych w pakietach szybowych znalazły się intarsje o szerokości 2 cm (czarna, lustrzana, podwójna lustrzana) oraz czarna intarsja 3D o szerokości 0,35 cm. Bazą szklenia wspomnianych naświetli będą reflex brąz, szyba mleczna oraz standard (przezroczysta).

WZORY W KOLEKCJI KLASYCZNEJ



WIECEJ:  
s. 59



## LUSTRZANA TAFLA POCHWYT SPACE LACOBEL

MNOGOŚĆ ROZWIĄZAŃ

Pochwyty Space Lacobel występują w dwóch długościach – 500 oraz 900 oraz dwóch kolorach, białym i czarnym. Pozwala to na tworzenie niespotykanych dotychczas wariantów drzwi i okuć. Intrygujący czarny lacobel, czyli dekoracyjne ciemne szkło o wysokim połysku, idealnie będzie komponować się w drzwiach kolekcji Glass Design oraz m.in. we wszystkich wzorach, w których Klienci stawiają nacisk na nowoczesny, wyróżniający się wygląd oparty na szkleniach.



## DREWNIANA KOLORYSTYKA POCHWYT SPACE DECOR

Pochwyty Space Decor to alternatywna wersja pochwyty Space. Tym razem zamiast szklanej tafli jego wnętrze będzie zdobił dowolny dekor z podstawowej palety kolorystycznej. To pionierskie rozwiązanie otwiera nową erę pochwyty drzwiowych.

POCHWYTY DEDYKOWANE WYBRANYM WZOROM

**WIĘCEJ:  
s. 103**



## AKCESORIUM NUMERACJA MIESZKALNA

Możliwość oznaczenia numeru mieszkania na drzwiach lub portalu drzwiowym. Wykorzystując idealnie pasującą do drzwi stal nierdzewną INOX oraz BLACK prezentujemy różnorodne możliwości pokazania numeru domu, mieszkania oraz inwestycji. Występują 3 możliwości personalizacji wyglądu akcesorium.



## INTRYGUJĄCE ROZWIĄZANIE POCHWYT DUO BLACK

DWA W JEDNYM

Pochwyty Duo Black to nietuzinkowe rozwiązanie w kategorii pochwyty drzwiowych. Od teraz ten pochwyty posiadający jedno, stabilne mocowanie, występować będzie w ofercie jako dwa pochwyty - w różnie ułożonych konfiguracjach.

POCHWYT DEDYKOWANY DLA WYBRANYCH WZORÓW

WIĘCEJ:  
s. 103



## ZŁAP GO INACZEJ POCHWYT STRIPE

WIĘCEJ Z DRZWI

Pochwyty Stripe oferujący został zaprojektowany, aby jeszcze lepiej pokazać laminat drzwiowy. Dzięki wewnętrznemu wycięciu zdecydowani na ten pochwyty będą mogli lepiej i nietuzinkowo wyeksponować kolor drzwi.

POCHWYT DEDYKOWANY DLA WYBRANYCH WZORÓW

WIĘCEJ:  
s. 103



## NOWE KOLORY I ROZWIĄZANIA ROZWINIECIA OKUĆ

Nowe pochwyty Alfa oraz Beta w opcjach kolorystycznych INOX i Black w rozmiarze 120 od teraz występują także w wersji z przyciskiem. Dla miłośników nowych technologii czeka pochwyty Beta 150 z czytnikiem linii papilarnych w kolorze Black. Wśród nowości znalazła się klamka Tahoma w kolorze Black oraz wkładka inwestorska Investlock w kolorze czarnym - do stosowania w drzwiach zewnętrznych oraz wybranych opcjach linii Protect.



## SZANOWNI PAŃSTWO!

Wybierając drzwi WIKĘD otrzymujecie Państwo pewność bezpieczeństwa na długie lata i gwarancję wysokiej jakości wykonania. Do produkcji naszych drzwi używamy tylko sprawdzonych technologii oraz najlepszych materiałów, co w połączeniu z nowoczesnym parkiem maszynowym, stale wprowadzanymi ulepszeniami oraz śledzeniem najnowszych trendów i ich kreowaniem pozwala firmie wpasować się w gust i potrzeby najbardziej wymagających klientów.

Firma WIKĘD od momentu założenia w 2002 roku została nagrodzona wieloma prestiżowymi nagrodami, w tym wielokrotnie tytułami Gazeli Biznesu, Diamentów miesięcznika Forbes oraz Lidera Rynku Stolarki 2020.

Dziękujemy za zaufanie i dalszą motywację do rozwoju. Niniejszy katalog prezentuje szereg nowości, o których więcej informacji otrzymają Państwo w naszych licznych punktach dystrybucji i sprzedaży.

**ZAPRASZAMY DO LEKTURY**



## WAŻNE INFORMACJE

Ze względu na ograniczenia techniczne druku oraz technologię wykonania przeszklenia, wzory i kolory mogą różnić się od rzeczywistych. Zdjęcia mają charakter wyłącznie podglądowy. Przetłoczenia występujące w drzwiach są przetłoczeniami płytkimi. W związku z zastosowaną technologią może dochodzić do uwidocznienia zarysu elementów konstrukcyjnych po obwodzie skrzydła drzwiowego. Dotyczy to głównie kolorów ciemnych oraz drzwi malowanych według palety RAL. Drzwi w kolorach ciemnych nie należy montować w miejscach długotrwałego i bezpośredniego nasłonecznienia. Drzwi montowane jako wejściowe zewnętrzne w miejscach narażonych na bezpośrednie działanie czynników atmosferycznych (deszcz, wiatr, itp.) winny być drzwiami otwieranymi na zewnątrz. W przypadku drzwi montowanych jako drzwi wejściowe zewnętrzne wymagane jest zastosowanie zadaszenia.

W  
D  
O  
M  
U  
  
W  
I  
T  
A  
J



# OKREŚLANIE KIERUNKU OTWIERANIA DRZWI

**DRZWI PRAWE** Jeśli widzimy zawiasy po prawej stronie

Wnętrze domu

Drzwi prawe otwierane do wewnątrz

Drzwi prawe otwierane na zewnątrz

**DRZWI LEWE** Jeśli widzimy zawiasy po lewej stronie

Wnętrze domu

Drzwi lewe otwierane na zewnątrz

Drzwi lewe otwierane do wewnątrz

# POZNAJ BUDOWĘ NASZYCH DRZWI

TERMO PRESTIGE LUX	OPTIMUM	PROTECT	PREMIUM	NORMAL
<ul style="list-style-type: none"> <li>Ramiak z drewna Mejsonego</li> <li>Ryglowanie górne</li> <li>Zasuwnica</li> <li>Zawias regulowany</li> <li>Bolec antywyważeniowy</li> <li>Piana Poliuretanowa</li> <li>Ryglowanie dolne</li> <li>Podkład</li> <li>Błacha stalowa ocynkowana</li> <li>Laminat drewnopodobny</li> </ul>	<ul style="list-style-type: none"> <li>Ramiak z drewna klejonego</li> <li>Ryglowanie górne</li> <li>Zamek dodatkowy górny</li> <li>Zasuwnica</li> <li>Zawias regulowany</li> <li>Bolec antywyważeniowy</li> <li>Piana Poliuretanowa</li> <li>Ryglowanie dolne</li> <li>Podkład</li> <li>Błacha stalowa ocynkowana</li> <li>Laminat drewnopodobny</li> </ul>	<ul style="list-style-type: none"> <li>Ramiak z drewna klejonego</li> <li>Ryglowanie górne</li> <li>Zamek dodatkowy górny</li> <li>Zasuwnica</li> <li>Zawias regulowany</li> <li>Bolec antywyważeniowy</li> <li>Specjalistyczne wypełnienie warstwowe</li> <li>Ryglowanie dolne</li> <li>Podkład</li> <li>Błacha stalowa ocynkowana</li> <li>Laminat drewnopodobny</li> </ul>	<ul style="list-style-type: none"> <li>Ramiak z drewna klejonego</li> <li>Kieszka zamka</li> <li>Ryglowanie górne</li> <li>Zamek dodatkowy górny</li> <li>Zasuwnica</li> <li>Zawias regulowany</li> <li>Bolec antywyważeniowy</li> <li>Piana Poliuretanowa</li> <li>Ryglowanie dolne</li> <li>Podkład</li> <li>Błacha stalowa ocynkowana</li> <li>Laminat drewnopodobny</li> </ul>	<ul style="list-style-type: none"> <li>Kieszka zamka</li> <li>Zamek górny</li> <li>Kieszka zawiasowa</li> <li>Zamek główny</li> <li>Zawias regulowany</li> <li>Bolec antywyważeniowy</li> <li>Spianiony Polistyren</li> <li>Podkład</li> <li>Błacha stalowa ocynkowana</li> <li>Laminat drewnopodobny</li> </ul>
<p>88 mm</p> <p>Uszczelka</p> <p>Wypełnienie pianą poliuretanową</p> <p>Ramiak z drewna klejonego</p> <p>Zawias</p> <p>Wkład termozalocynjny</p>	<p>76 mm</p> <p>Uszczelka</p> <p>Wypełnienie pianą poliuretanową</p> <p>Ramiak z drewna klejonego</p> <p>Zawias</p>	<p>64 mm</p> <p>Uszczelka</p> <p>Specjalistyczne wypełnienie warstwowe</p> <p>Ramiak z drewna klejonego</p> <p>Zawias</p>	<p>54 mm</p> <p>Uszczelka</p> <p>Wypełnienie pianą poliuretanową</p> <p>Ramiak z drewna klejonego</p> <p>Zawias</p>	<p>54 mm</p> <p>Uszczelka</p> <p>Wypełnienie spianionym polistyrenem</p> <p>Kostki drewniane</p> <p>Zawias</p>
<b>PROFIL SKRZYDŁA</b>	<b>PROFIL SKRZYDŁA</b>	<b>PROFIL SKRZYDŁA</b>	<b>PROFIL SKRZYDŁA</b>	<b>PROFIL SKRZYDŁA</b>



DOBRE DRZWI TO NIE TYLKO NOWOCZESNY DESIGN. POZNAJ ICH CECHY!

**PIANA PUR**

## SKRZYDŁO WYPEŁNIONE WSTRZYKIWANĄ PIANĄ PUR RAMIAK Z DREWNA KLEJONEGO

Stabilność drzwi i ich długowieczność to nie przypadek. To przede wszystkim odpowiednio zaprojektowana konstrukcja wspierana przemyślanym procesem technologicznym oraz wysokiej jakości komponenty.

Drzwi WIKĘD produkowane są z wykorzystaniem piany poliuretanowej metodą zalewania, polegającą na wypełnianiu środka drzwi optymalnie dobranym czynnikiem. Wykorzystując prasy o dużym nacisku, w których drzwi znajdują się do pełnego zastygnięcia i wypełnienia całej wewnętrznej przestrzeni, produkujemy dla Państwa drzwi spełniające najwyższe standardy.

Kolejnym elementem stabilizującym konstrukcję jest ramiak z drewna warstwowo klejonego dodatkowo łączonego na mikrowczepy, który jest częścią konstrukcyjną wewnątrz skrzydła. Stosując zalewowe wypełnienie pianą PUR oraz drewniany ramiak, minimalizuje się możliwość wypaczenia drzwi, korzystnie wpływając na stabilność całej konstrukcji na długie lata.

## KOMPLEKSOWA REGULACJA DRZWI

Drzwi mają służyć przez lata, stąd dla odpowiedniego komfortu użytkowania musimy mieć pełną swobodę ich regulacji.

**Zawiasy 3D.** Wyposażamy nasze drzwi w zawiasy 3D pozwalające na płynną regulację w 3 płaszczyznach, co zapewnia Państwu komfortową i prostą regulację (także od czoła drzwi) bez konieczności zdejmowania skrzydła z ościeżnicy.

**Zasuwnica.** Wielopunktowy zamek listwowy jako jednolicie i trwale połączony ze sobą system zamków montowany na całej wysokości skrzydła, nadaje mu dodatkową stabilność i szczelność, ułatwiając jednocześnie możliwości regulacji drzwi oraz tworząc wysublimowany efekt wizualny.

**Regulacja zamkowa.** W standardzie proponujemy Państwu system blach zaczepowych dający prostą możliwość regulacji we wszystkich punktach ryglowania zamka zasuwicy. Zapewnia on optymalny dobór ustawień w zależności od pory roku i Państwa preferencji.

**ZAWIASY 3D****CIEPŁA RAMKA**

## PRZESZKLENIA Z TZW. CIEPŁYMI RAMKAMI MIĘDZYSZYBOWYMI

W standardzie każde z przeszkleń stosowane we wszystkich drzwiach WIKĘD oraz elementach dodatkowych posiada tzw. ciepłą ramkę, znacząco polepszającą parametr termiczny pakietu szybowego. Zastosowanie takiego rozwiązania ogranicza w zdecydowany sposób efekt mostka termicznego szyby, jednocześnie minimalizując możliwość pojawiania się skroplin wody w bocznych partiach przeszkleń. Ramka występuje w dwóch opcjach kolorystycznych.



SPRAWDŹ O CZYM WARTO PAMIĘTAĆ WYBIERAJĄC DRZWI ZEWNĘTRZNE



## POSZERZENIA PODPROGOWE

Aby drzwi zewnętrzne cieszyły Państwa przez długie lata, powinny posiadać konstrukcję eliminującą ewentualne mostki termiczne (przemarzanie pod drzwiami) oraz zapewniającą stabilność i żywotność montażu.

Elementem, który powinien wchodzić w skład każdego drzwi zewnętrznych jest poszerzenie podprogowe. Umieszczane jest ono pod progiem drzwiowym, gwarantując stabilne usadwienie całej konstrukcji, co ma bardzo istotny wpływ na trwałość i długowieczność montażu oraz wyeliminowanie mostka termicznego na połączeniu posadzki wewnętrznej z zewnętrzną płytą betonową. W ofercie WIKĘD dostępne są poszerzenia wykonane z Klinarytu oraz PCV.

## DODATKOWE PRZESZKLENIA: SZYBA ANTYWŁAMANIOWA P4, LUSTRO WENECKIE I REFLEX GRAFIT

Lustro weneckie to przeszklenie gwarantujące największy poziom odbicia (efekt lustra) od zewnątrz, zachowując jednocześnie widoczność od wewnątrz. Lustro weneckie wystąpić może w niemal każdym modelu drzwi WIKĘD.

Szyba antywłamaniowa P4 to rozwiązanie charakteryzujące się bardzo dużą odpornością na włamanie, przy zachowaniu odpowiednich walorów wizualnych. Pakiet szybowy składa się z 3 szyb, przy czym jedna z nich (szyba P4) złożona jest z 2 szyb o grubości 4 mm każda sklejonych 4 warstwami folii.

Szary odcień szkła refleksyjnego nadaje drzwiom z jego wykorzystaniem unikatowego, nowoczesnego wyglądu. Dobry poziom odbicia pozwala na jego komfortowe użytkowanie nawet w przypadku dużych powierzchni. Idealnie sprawdza się m.in. w połączeniu z antrycym, czarnym matem oraz srebrno-szarym kolorem drzwi.

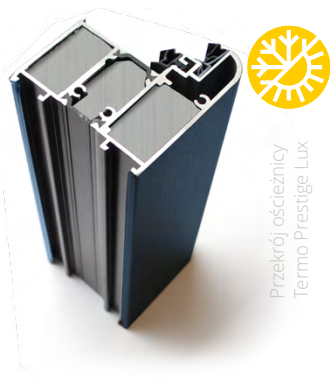

Przekrój ościeżnicy  
Termo Prestige Lux

## CIEPŁA OŚCIEŻNICA TERMO

Wybierając ciepłe ościeżnice TERMO otrzymują Państwo trwały produkt najwyższej jakości, mając jednocześnie możliwość zróżnicowanej konfiguracji i połączenia drzwi z innymi elementami (naświetla, poszerzenia, łączniki kątowe i inne). Sprawdzona i pewna konstrukcja ościeżnic aluminiowych (w odróżnieniu od ościeżnic wykonanych ze stali czy drewna) cechuje się bezkonkurencyjną jakością, trwałością i bezpieczeństwem, których próżno szukać w zastępczych, pośrednich rozwiązaniach.

## PIELĘGNACJA I UŻYTKOWANIE DRZWI

Aby aplikacje ze stali nierdzewnej INOX przez długie lata były elementem dekoracyjnym, należy systematycznie konserwować je środkiem dedykowanym do tego typu powierzchni (dostępnym w ofercie WIKĘD). Działanie płynu pozwala uniknąć przebarwień oraz pojawiania się ognisk rdzy nalotowej. Brud i osad znajdujący się zbyt długo na powierzchni stali nierdzewnej może zainicjować pojawienie się tam rdzy nalotowej, korozji lub zmatowienia powierzchni.

Pod wpływem czasu i warunków atmosferycznych folia wulkanizuje się utrudniając tym samym jej późniejsze usunięcie, dlatego po zakończeniu prac montażowych należy niezwłocznie ściągnąć folię z drzwi oraz okuć INOX. W ramach konserwacji drzwi, należy myć je miękką szmatką i neutralnym środkiem myjącym. Zapewni to odporność i odpowiedni wygląd na długie lata. Szczegóły konserwacji odnajdą Państwo w karcie gwarancyjnej.



LINIA DRZWI

# PROTECT

## BEZPIECZNIE. CICHU. W TWOIM STYLU.

**Cenisz sobie ciszę, komfort oraz dbasz o życie Twoje i bliskich? Wybierz linię bezpiecznych drzwi dedykowanych jako drzwi wejściowe do mieszkań. Doskonale sprawdzą się także jako drzwi wewnątrz domu - do garażu, kotłowni itp.**

Drzwi PROTECT występują w **4 opcjach**:

	Akustyczne	Rw=43 dB		Antywłamaniowe Akustyczne	Klasa RC3 Rw=43 dB
	Przeciwpożarowe Akustyczne	Klasa EI30 Rw=43 dB		Przeciwpożarowe Antywłamaniowe Akustyczne	Klasa EI30 Klasa RC3 Rw=43 dB

Drzwi Protect występują wyłącznie w zestawie ze **wzmocnioną ościeżnicą stalową "11"**. Oferują **kilkanaście kolorów** oklein w standardzie. Umożliwiają wybór wzorów **pełnych, pełnych z przetłoczeniami** oraz aplikacją **INOX/BLACK\*** - daj się porwać wyobraźni i wybieraj spośród szerokiej gamy możliwości!

Drzwi Protect doskonale sprawdzą się także jako **drzwi inwestycyjne** - dzięki różnorodnym opcjom pozwalają na konfigurację dostosowaną do aktualnych przepisów prawnych. Wszystkie opcje linii Protect oferują możliwość personalizacji kolorystycznej **Cameleon (RAL)** - za dopłatą zgodną z cennikiem na str. 109. Dodatkowo, opcje Akustyczna oraz Akustyczna + Antywłamaniowa dają możliwość **samodzielnych skrótów do 5 cm** za dopłatą 110 zł netto.

	<b>PROTECT</b> AKUSTYCZNE	<b>PROTECT</b> AKUSTYCZNE ANTYWŁAMANIOWE	<b>PROTECT</b> AKUSTYCZNE PRZECIWPÓŻAROWE	<b>PROTECT</b> AKUSTYCZNE ANTYWŁAMANIOWE PRZECIWPÓŻAROWE
<b>Klasa akustyczna Rw</b>	43 dB	43 dB	43 dB	43 dB
<b>Klasa PPOŻ</b>	—	—	EI30	EI30
<b>Klasa antywłamaniowa</b>	—	RC3	—	RC3
<b>Klasa dymoszczelności</b>	—	—	Sm**	Sm***
<b>Dostępne rozmiary</b>	80N, 80, 90N, 90, 100**	80N, 80, 90N, 90, 100**	90, 100**	90, 100**
<b>Dostępne skróty****</b>	do 10 cm (co 1 cm)	do 10 cm (co 1 cm)	—	—

\* Możliwość wyboru aplikacji BLACK nie dotyczy drzwi Protect w opcji PPOŻ oraz wzorów 35, 32, 24, 23, 22, 20, 19.

\*\* Opcja za dopłatą (patrz: cennik drzwi Protect, s. 109).

\*\*\* Opcja za dopłatą. Wariant dymoszczelności (Sm) niedostępny dla rozmiaru drzwi 100.

\*\*\*\* Opcja skrótów za dopłatą (patrz: cennik drzwi Protect, s. 109). Dla wzoru 35 dostępny jest skrót do 5 cm.

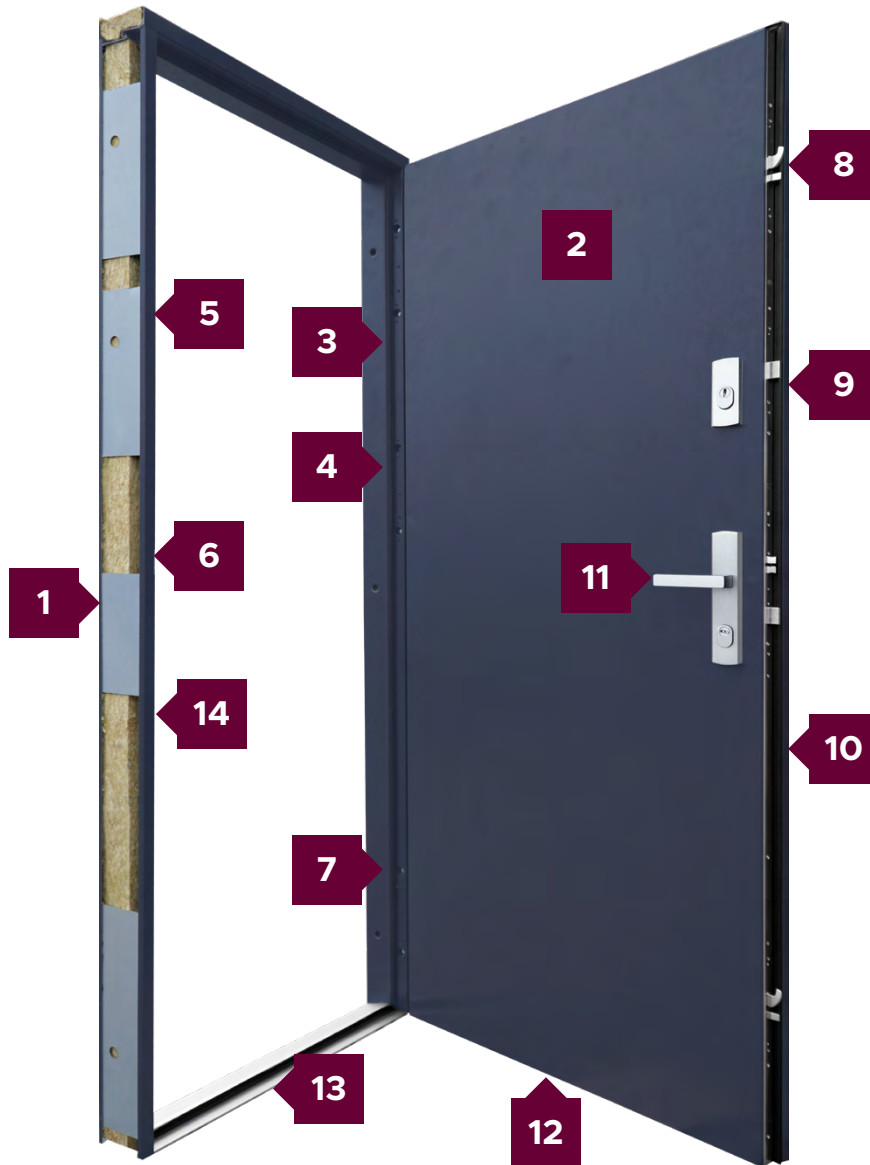

Ościeżnica stalowa „11” ze wzmocnieniem po stronie zamkowej



Skrzydło drzwiowe z uszczelką, wielowarstwowym wkładem oraz ramiakiem z drewna klejonego



Trzy zawiasy 3D regulowane w trzech płaszczyznach



Nasadki ozdobne na zawiasy



Trzy zaczepy z regulowanym dociskiem



Regulacja języka



6 bolców antywyważeniowych



Ryglowanie górne i dolne (hako-bolec)



Zamek dodatkowy górny z wkładko-gątką [system jednego klucza]



Zasuwnica z zamkiem głównym i wkładką [system jednego klucza]



Klamka Verdana [opcjonalne Prime, Tahoma, Manitoba, Magnus]



Uszczelka samoopadająca [w opcji dymoszczelności]

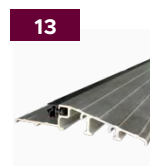

Próg ALU z uszczelką



Uszczelka pęczniąca (drzwi PPOŻ)



Zestaw montażowy



Izolacyjność termiczna  
**Ud=0,79\***



Grubość skrzydła  
drzwiowego  
**86 mm**



Izolacyjność akustyczna  
**32dB\***



Klasa anti-wandaniowa  
**RC2\*\***



1 78 MM  
Ciepła ościeżnica Termo Prestige z dwoma uszczelkami i wkładem termoizolacyjnym w każdej komorze



2  
Skrzydło drzwiowe z uszczelką, wypełnienie pianką poliuretanową oraz ramiakiem z drewna klejonego



3  
Trzy zawiasy 3D regulowane w trzech płaszczyznach



4  
Nasadki ozdobne na zawiasy



5  
Trzy zaczepy z regulowanym dociskiem



6  
6 bolców antywważeniowych



7  
Rygłowanie górne uruchamiane kluczem z dodatkowym językiem górnym

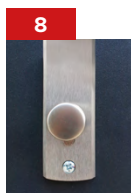

8  
Wkładko-gałka lub wkładka obustronna



9  
Zasuwnica z zamkiem głównym i językiem centralnym

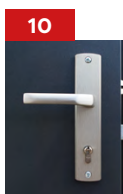

10  
Klamka Prime, Tahoma, Manitoba lub Magnus



11  
Rygłowanie dolne uruchamiane kluczem z dodatkowym językiem dolnym



12  
Skrzydło z ryglami 4-stronną przylgą



13  
Okapnik (drzwi otwierane do wewnątrz) [opcja]



14  
Automatycznie opadająca uszczelka



15  
Windstoper (likwiduje ewent. przedmuchy w części progowej)



16  
Ciepły próg PCV/ALU z przegrodą termiczną

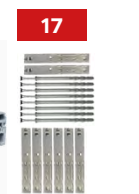

17  
Zestaw montażowy

\* Dotyczy drzwi bez przeszklenia

\*\*Wg PN-EN 1627:2011. Dotyczy drzwi pełnych oraz z przeszkleniem (P4) z ramką INOX (wybrane modele) wyposażone w klamkę klasy C oraz wkładkę klasy C



Izolacyjność termiczna  
**Ud=0,85\***



Grubość skrzydła  
drzwiowego



Klasa anti-  
włamaniowa RC2\*\*



Europejski standard  
zgodności CE

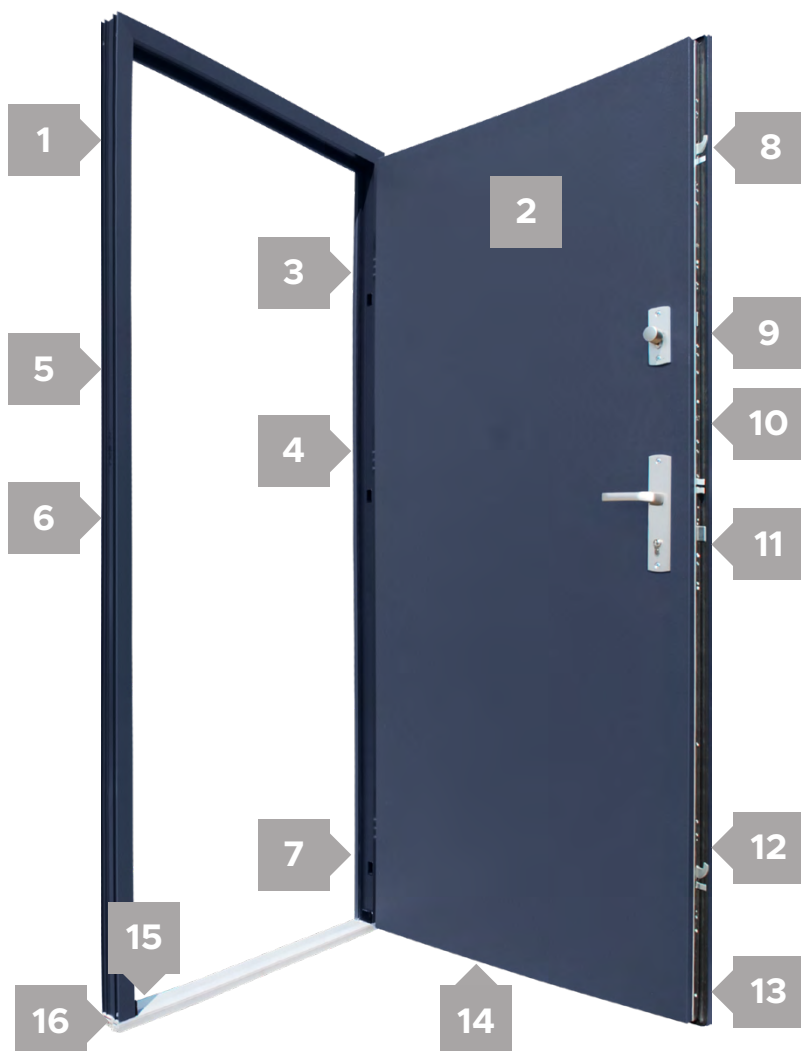

1 78 MM  
Ciepła ościeżnica Termo  
(za dopłatą)



2  
Skrzydło drzwiowe  
z uszczelką, wypełnione  
pianką poliuretanową  
oraz ramiakiem z  
drewna klejonego



3  
Trzy zawiasy 3D regulowane  
w trzech płaszczyznach

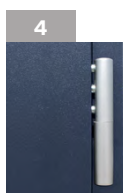

4  
Nasadki ozdobne  
na zawiasy

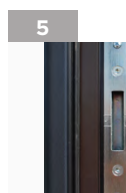

5  
Trzy zaczepy  
z regulowanym  
dociskiem



6  
Regulacja języka



7  
3 bolce  
antywyważeniowe



8  
Ryglowanie górne  
(hako-bolec)



9  
Zamek dodatkowy  
górny z wkładko-  
-gałką (system  
jednego klucza)



10  
Zasuwnica z zamkiem  
głównym i wkładką  
(system jednego  
klucza)

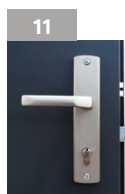

11  
Klamka Prime,  
Tahoma, Manitoba  
lub Magnus



12  
Ryglowanie dolne  
(hako-bolec)



13  
Skrzydło z  
4-stronną przylgą



14  
Okapnik (drzwi  
otwierane do  
wewnątrz) [opcja]



15  
Windstoper  
(uszczelnienie  
likwidujące ewen-  
tualne przedmuchy  
w części progowej)



16  
Ciepły próg PCV/ALU  
z przegrodą  
termiczną



17  
Zestaw  
montażowy

\* Dotyczy drzwi bez przeszklenia

\*\*Wg PN-EN 1627:2011. Dotyczy drzwi pełnych oraz z przeszkleniem (P4) z ramką INOX (wybrane modele) wyposażone w klamkę klasy C oraz wkładkę klasy C



Izolacyjność termiczna  
**Ud=1,0\***



Grubość skrzydła  
drzwiowego



Klasa anty-  
włamaniowa RC2\*\*



Izolacyjność akustyczna  
**31dB\***



1 110 MM  
Ościeżnica „12”  
laminowana  
z uszczelką



2  
Skrzydło drzwiowe  
z uszczelką, wypełnione  
pianką poliuretanową  
oraz ramiakiem z  
drewna klejonego



3  
Trzy zawiasy 3D  
regulowane w trzech  
płaszczyznach

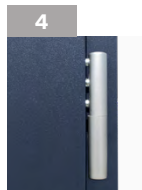

4  
Nasadki ozdobne  
na zawiasy



5  
Trzy zaczepy  
z regulowanym  
dociskiem



6  
Regulacja języka



7  
Trzy bolce  
antywyważeniowe



8  
Ryglowanie górne  
(hako-bolec)



9  
Zamek dodatkowy  
górny z wkładko-  
-gałką (system  
jednego klucza)



10  
Zasuwnica z zamkiem  
głównym i wkładką  
(system jednego  
klucza)



11  
Klamka Prime,  
Tahoma, Manitoba  
lub Magnus



12  
Ryglowanie dolne  
(hako-bolec)



13  
Okapnik (drzwi otwie-  
rane do wewnątrz)  
(opcja)



14  
Próg aluminiowy



15  
Skrzydło  
z 4-stronną przylgłą



16  
Zestaw montażowy

\* Dotyczy drzwi bez przeszklecia

\*\*Wg PN-EN 1627:2011. Dotyczy drzwi pełnych oraz z przeszkleciem (P4) z ramką INOX (wybrane modele) wyposażone w klamkę klasy C oraz wkładkę klasy C





Izolacyjność termiczna  
**Ud=0,92\***



Grubość skrzydła  
drzwiowego



Europejski standard  
zgodności CE



Ościeżnica alu-  
minio-kompozytowa  
na bazie włókna  
szklanego



Skrzydło drzwiowe  
z uszczelką, wypełnio-  
ne pianką poliureta-  
nową oraz ramiakiem z  
drewna klejonego

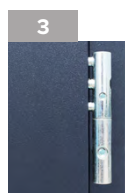

Trzy zawiasy 3D  
regulowane w trzech  
płaszczyznach



Nasadki ozdobne  
na zawiasy



Trzy zaczepy  
z regulowanym  
dociskiem



Regulacja języka



Trzy bolce  
antywyważeniowe



Ryglowanie górne  
(hako-bolec)



Zamek dodatkowy  
górny z wkładko-gał-  
ką (system jednego  
klucza)



Zasuwnica z zamkiem  
głównym i wkładką  
[system jednego  
klucza]



Klamka Prime,  
Tahoma, Manitoba  
lub Magnus



Ryglowanie dolne  
(hako-bolec)



Okapnik (drzwi otwie-  
rane do wewnątrz)  
[opcja]



Próg aluminiowy



Skrzydło z 4-stronną  
przylgą



Zestaw montażowy

\* Dotyczy drzwi bez przeszklenia



Izolacyjność termiczna  
**Ud=0,98\***



Grubość skrzydła  
drzwiowego



Klasa anti-  
włamaniowa RC2\*\*



Izolacyjność akustyczna  
**31dB\***



1 | 60 MM  
Ciepła ościeżnica  
Termo z uszczelką  
(za dopłatą)



2 | Skrzydło drzwiowe  
z uszczelką,  
wypełnione pianką  
poliuretanową oraz  
ramiakiem z drewna  
klejonego



3 | Trzy zawiasy 3D  
regulowane w trzech  
płaszczyznach



4 | Nasadki ozdobne  
na zawiasy



5 | Trzy zaczepy  
z regulowanym  
dociskiem



6 | Regulacja języka



7 | 3 bolce  
antywyważeniowe



8 | Ryglowanie górne  
(hak)



9 | Zamek dodatkowy  
górny z wkładko-gałką  
(system jednego  
klucza)



10 | Zasuwnica z zamkiem  
głównym i wkładką  
(system jednego  
klucza)



11 | Klamka Prime,  
Tahoma, Manitoba  
lub Magnus



12 | Ryglowanie  
dolne (hak)



13 | Szczotka  
doszczelniająca



14 | Próg ALU lub PVC  
z uszczelką

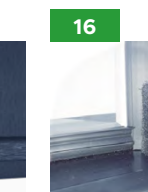

16 | Windstoper  
(uszczelnienie likwidujące  
ewentualne przedmuchy  
w części progowej)

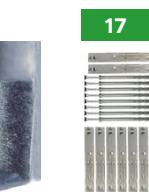

17 | Zestaw  
montażowy

\* Dotyczy drzwi bez przeszkleń

\*\*Wg PN-EN 1627:2011. Dotyczy drzwi pełnych oraz z przeszkleciem (P4) z ramką INOX (wybrane modele) wyposażone w klamkę klasy C oraz wkładkę klasy C



Izolacyjność termiczna  
**Ud=1,2\***



Grubość skrzydła  
drzwiowego



Klasa anti-  
włamaniowa RC2\*\*



Europejski standard  
zgodności CE



1 | 108/92 MM

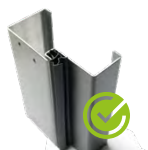

Ościeżnica „9” lub „11”  
laminowana z uszczelką

2



Skrzydło drzwiowe  
z uszczelką, wypełnione  
pianką poliuretanową  
oraz ramiakiem z  
drewna klejonego

3



Trzy zawiasy 3D  
regulowane w trzech  
płaszczyznach

4



Nasadki ozdobne  
na zawiasy

5



Trzy zaczepy  
z regulowanym  
dociskiem

6



Regulacja języka

7



3 bolce  
antywyważeniowe

8

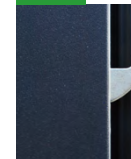

Ryglowanie górne  
(hak)

9



Zamek dodatkowy  
górny z wkładko-gatką  
(system jednego  
klucza)

10

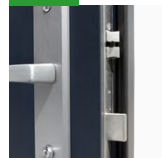

Zasuwnica z zamkiem  
głównym i wkładką  
(system jednego  
klucza)

11



Klamka Prime,  
Tahoma, Manitoba  
lub Magnus

12



Ryglowanie dolne  
(hak)

13



Okapnik (drzwi  
otwierane do  
wewnątrz) [opcja]

14



Próg aluminiowy  
z uszczelką

15



Zestaw montażowy

\* Dotyczy drzwi bez przeszklenia

\*\*Wg PN-EN 1627:2011. Dotyczy drzwi pełnych oraz z przeszkleniem (P4) z ramką INOX (wybrane modele) wyposażone w klamkę klasy C oraz wkładkę klasy C



Izolacyjność termiczna  
**Ud=1,4\***



Grubość skrzydła  
drzwiowego



Ekonomiczny  
wybór



Europejski standard  
zgodności CE



1 108/92 MM

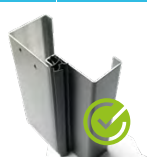

Ościeżnica „9” lub „11”  
laminowana  
z uszczelką

2

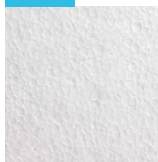

Skrzydło drzwiowe  
z uszczelką, wypeł-  
nione spienionym  
polistyrenem

3

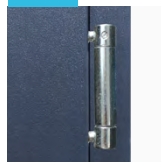

3 zawiasy regulowane

4



3 bolce  
antywyważeniowe

5



Regulacja języka

6

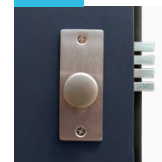

Zamek dodatkowy  
górný 4-ryglowy z  
wkładko-gałką (system  
jednego klucza)

7



Klamka Prime, Tahoma,  
Manitoba  
lub Magnus

8

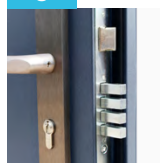

Zamek główny 4-ryglo-  
wy z wkładką (system  
jednego klucza)

9



Próg aluminiowy  
z uszczelką

10

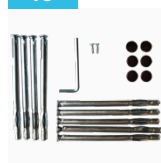

Zestaw montażowy

Wzór 25 z ramką Black  
Kolor Antracyt Gładki  
Akcesoria: zawiasy chowane

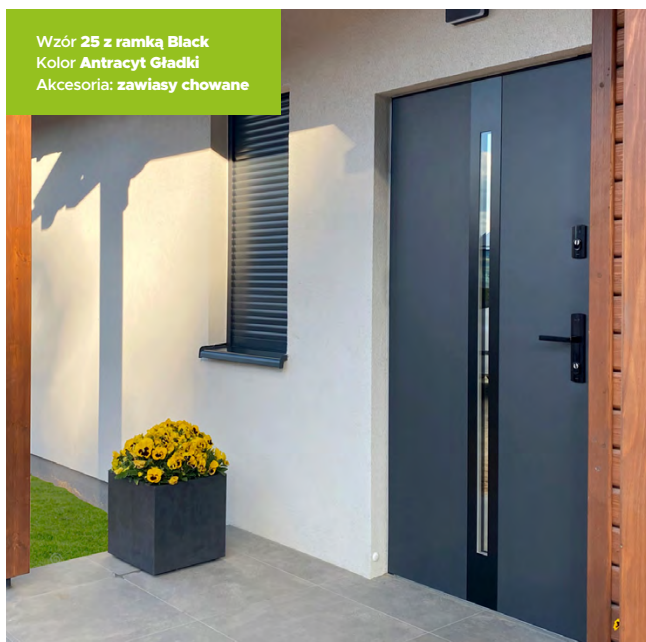

Wzór F105a wersja INOX  
Kolor Czarny Mat  
Akcesoria: zawiasy chowane,  
naświetle boczne

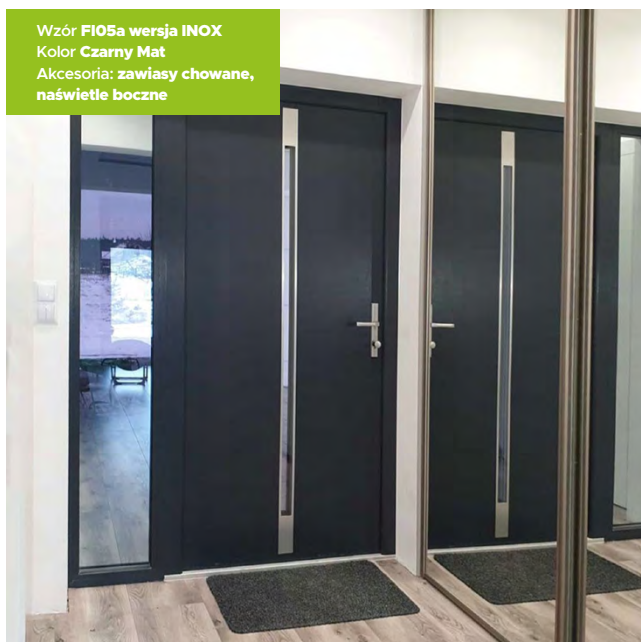

## WYBIERZ LINIĘ I ZAINSPIRUJ SIĘ

Warto wybrać m.in. zawiasy chowane. Drzwi z tym akcesorium tworzą harmonijną płaszczyznę, bez zakłócania prostej formy. Świetnie sprawdzą się także w drzwiach antywłamaniowych klasy RC.

Wzór 26c  
Kolor Czarny Mat  
Akcesoria: zawiasy chowane, naświetle  
boczne, pochwyt Beta Black 150

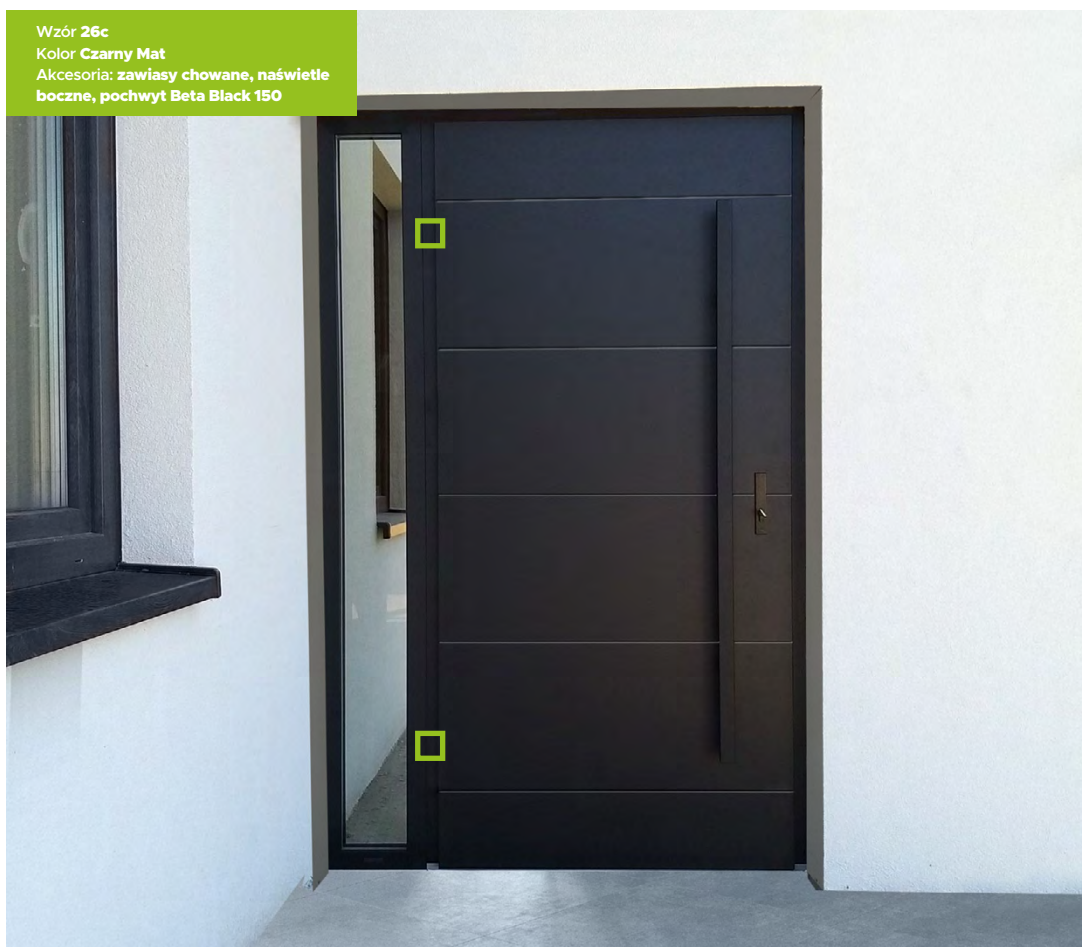

NIEWIDOCZNE Z ZEWNĄTRZ  
ZAWIASY CHOWANE



ZOBACZ WIĘCEJ  
NA STRONIE 101

DEDYKOWANY ZESTAW DEKORACYJNY

# PORTAL DRZWIOWY

**ELEGANCKI. NIEBAGATELNY. TRWAŁY.**  
WYBIERZ TWOJĄ DEKORACJĘ

Rewolucja w portalach drzwiowych. Portal dedykowany dla drzwi Protect wykonany jest z **lekkiego i wytrzymałego aluminium** - zamiast powszechnie stosowanej płyty meblowej. Rozwiązanie to zapewnia trwałość oraz idealne **dopasowanie kolorystyczne** z drzwiami WIKĘD.

Portale do drzwi PROTECT występują w **2 wariantach szerokości bocznej**:



Decyzję o zakupie portalu należy podjąć **podczas zamawiania drzwi** - wynika to z konieczności zintegrowania dedykowanego adaptera z ościeżnicą. Portale można zamówić w wersji **symetrycznej** (ta sama szerokość boczna po obu stronach oraz dowolna na górze) lub **asymetrycznej** (dwie różne szerokości boczne oraz dowolna na górze). Portal mocowany jest do muru przy pomocy **specjalistycznego kleju**, zapewniającego dodatkową stabilność konstrukcji.

Portale dedykowane są wyłącznie do **drzwi linii Protect w opcji Akustycznej oraz Akustycznej-Antywłamaniowej**, otwieranych **do wewnątrz**. Minimalna szerokość ściany, na którą montowana jest ościeżnica do drzwi z portalem **wynosi 15 cm**. Wymagany jest montaż licujący ościeżnicę ze ścianą wewnętrzną. W przypadku zamówienia portalu oraz drzwi w różnych kolorach, adapter ościeżnicy zostanie wykonany **w kolorze ościeżnicy**.

		PORTAL DRZWIOWY						
		BIAŁY	WOODEC DĄB TURNER	WINCHESTER	ZŁOTY DĄB	ORZECH	MAHOŃ	WENGE
<b>Kolorystyka</b>		DĄB BAGIENNY	SREBRNO SZARY	ANTRACYT SZAFIR	ANTRACYT GŁADKI	ANTRACYT STRUKTURA	CZARNY MAT	
<b>Dostępna głębokość (mm)</b>		35 - 300 (co 5 mm)						
<b>Dostępna wysokość górna (mm)</b>		100, 150, 200, 250, 300, 350, 400, 450, 500						
<b>Dostępne szerokości boczne (mm)</b>		100, 150, 200, 250, 300, 350, 400, 450, 500						



**KONSTRUKCJA  
STALOWO-ALUMINIOWA**



**MOŻLIWOŚĆ MONTAŻU  
PO ZAKOŃCZENIU PRAC**

## SPOSÓB WYMIAROWANIA I CENNIK PORTALI DRZWIOWYCH

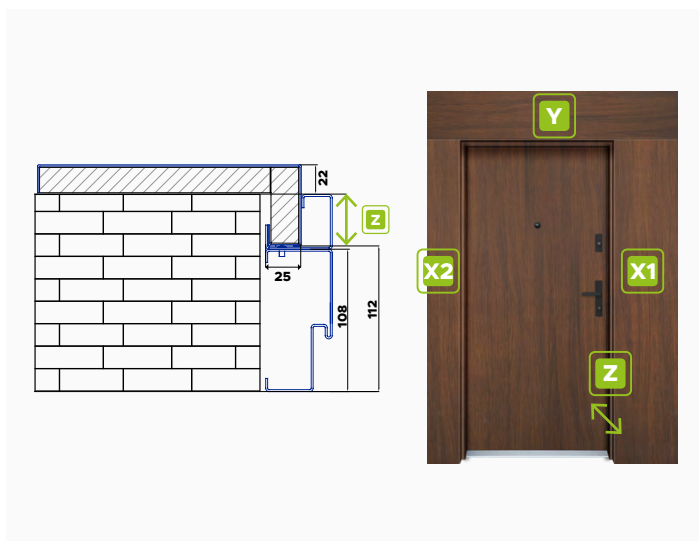

### X1 PRAWA STRONA

MM	100	150	200	250	300	350	400	450	500
CENA	280	320	350	380	400	450	500	550	600

### X2 LEWA STRONA

MM	100	150	200	250	300	350	400	450	500
CENA	280	320	350	380	400	450	500	550	600

### Y GÓRA PORTALU

MM	100	150	200	250	300	350	400	450	500
CENA	150	170	190	210	230	250	265	280	300

### SPOSÓB LICZENIA

Należy zsumować **każdą z części** (lewą, prawą oraz górną), aby otrzymać całościową cenę za portal. Podane zostały ceny netto. Grubość portalu wynosi **22 mm**. **Aby prawidłowo podać głębokość portalu (Z), należy zmierzyć grubość ściany i odjąć od niej 112 mm przewidzianych jako grubość ościeżnicy z adapterem**. Całkowita szerokość złozenia jest sumą szerokości drzwi z ościeżnicą oraz szerokości prawej i lewej strony portalu **pomniejszoną o 50 mm** (po 25 mm na stronę). Analogicznie - wysokość złozenia jest sumą wysokości drzwi z ościeżnicą oraz wysokości górnej strony portalu **pomniejszonej o 25 mm**.

### PRZYKŁAD

Chcesz zamówić drzwi Protect "90" (o szerokości 1023 mm i wysokości 2072 mm) z portalem drzwiowym, którego prawa strona ma mieć 250 mm, lewa 400 mm, wysokość 150 mm, a głębokość muru wynosi 250 mm. Całkowita wysokość złozenia będzie wynosić 2072+150-25 (**2197 mm**), a szerokość 1023+250+400-2\*25 (**1623 mm**).

## NATURALNA. MIENIĄCA SIĘ W SŁOŃCU. RÓŻNORODNA. WYBIERZ TWOJĄ PALETĘ BARW

### KOLORY PODSTAWOWE

## NATURAL DECOR

14 WYJĄTKOWYCH LAMINATÓW ZAWIERAJĄCYCH OSIEM STRUKTUR DREWNA ORAZ ODCIENIE NEUTRALNE.  
PALETA TA WYSTĘPUJE W STANDARDZIE, IDEALNIE DOPASOWYUJE SIĘ DO PODSTAWEJ KOLORYSTYKI STÓLARKI OKIENNEJ.

### KOLORY CAMELEON

## CRYSTAL SKY COLOR

13 WYJĄTKOWYCH KOLORÓW MALOWANIA DRZWI Z UNIKATOWĄ STRUKTURĄ KRYSZTAŁKÓW MIENIĄCYCH SIĘ W SŁOŃCU.  
PALETA PREMIUM INSPIROWANA WYRAZIŚCIE POŁYSKUJĄCYMI KRYSZTAŁKAMI.

### KOLORY CAMELEON

## HARMONY COLOR

93 KOLORY PALETY MALOWANIA DRZWI NA BAZIE PALETY RAL W SUBTELNEJ STRUKTURZE SKÓRKI POMARAŃCZY.  
DAJ SIĘ PONIEŚĆ WYOBRAŹNI I WYBIERZ KOLOR IDEALNIE ODDAJĄCY CHARAKTER TWOJEJ INWESTYCJI.

Drzwi w pakiecie kolorystycznej Cameleon mogą zostać wykonane jako drzwi pełne bez przetłoczeń, z przetłoczeniami oraz z przeszkleniami (wyłącznie wzory z ramkami ze stali nierdzewnej INOX i BLACK oraz z kolekcji Glass Design). Ceną wyjściową drzwi Cameleon jest cena podstawowa dla danego modelu drzwi w standardowym wyposażeniu. Wybór kolorystyki Cameleon wiąże się z wydłużonym terminem produkcji drzwi.



ZOBACZ CENNIK: STRONA 106



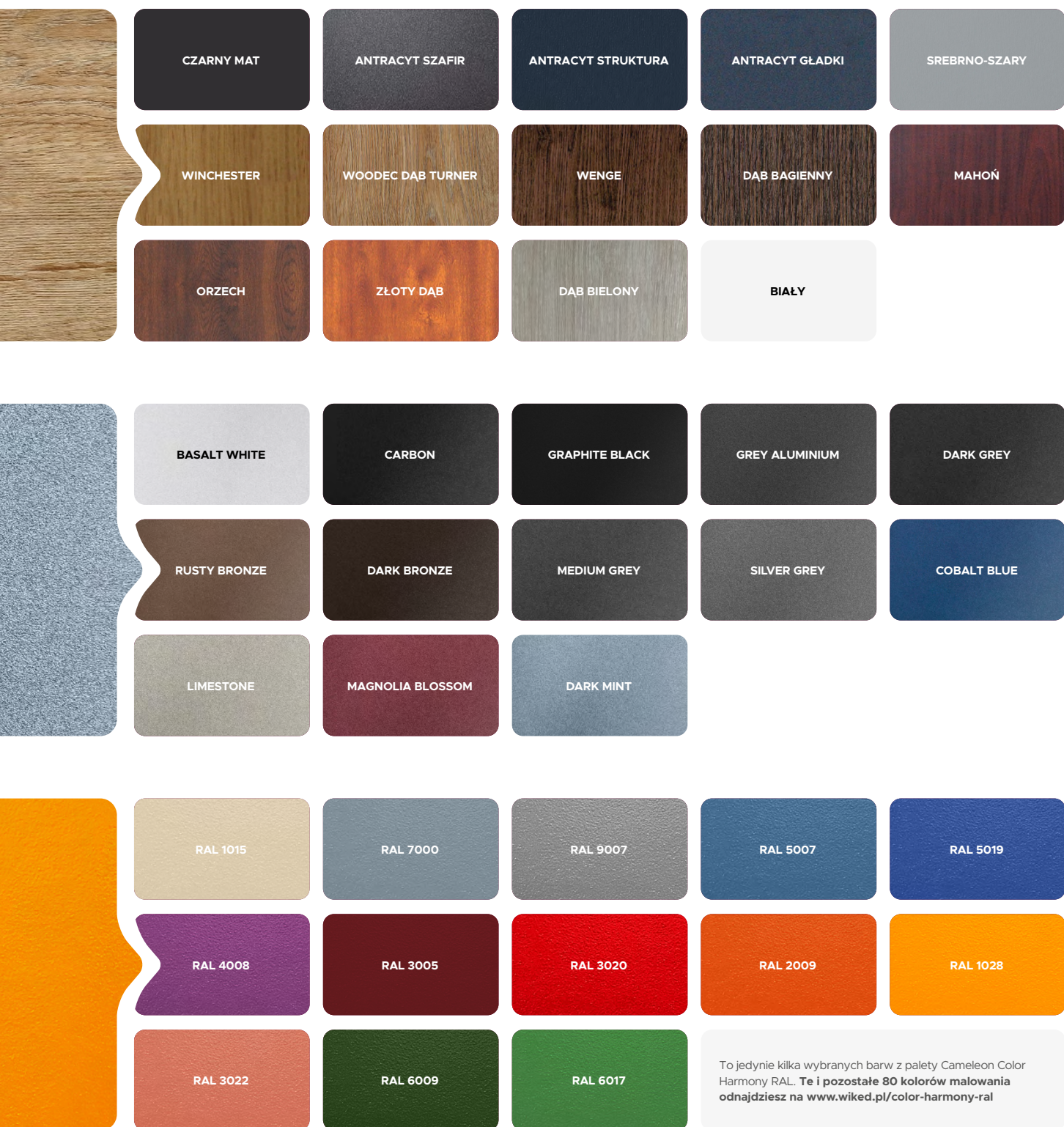

Drzwi Cameleon dostępne są w rozmiarach (szerokościach skrzydła): 80N, 80, 90N, 90 oraz 100 (rozmiar 100 dostępny jest za dopłatą; jest także niedostępny dla linii Termo Prestige Lux). Drzwi Cameleon NORMAL posiadają standard wyposażenia linii NORMAL z tą różnicą, posiadają one tylko zamek główny. Drzwi Cameleon PREMIUM posiadają standard wyposażenia linii PREMIUM. Drzwi Cameleon OPTIMUM posiadają standard wyposażenia linii OPTIMUM. Drzwi z przeszkleniem występują tylko we wzorach z ramkami INOX i BLACK. Drzwi Cameleon TERMO PRESTIGE LUX posiadają standard wyposażenia linii TERMO PRESTIGE LUX. Drzwi z przeszkleniem występują tylko we wzorach z ramkami INOX i BLACK. Kolekcja Future INOX nie jest wykonywana jako drzwi lakierowane. Drzwi Cameleon Protect posiadają standard wyposażenia linii Protect.



# Wybierz bezpieczeństwo

Bezpieczne drzwi akustyczne, antywłamaniowe  
i przeciwpożarowe w różnorodnej stylistyce.

A man with a beard, wearing a light blue denim shirt and dark jeans, is sitting on a light-colored shaggy rug on a wooden floor. He is smiling and has his right arm raised. In the background, there is a large potted plant with dark green leaves on a wooden cart with wheels. The scene is set in a bright, modern living room with white walls and a white door. The entire image is overlaid with a semi-transparent dark red filter.

# PROTECT

DRZWI BEZPIECZNE

WZÓR **44**WZÓR **44a**WZÓR **44b**WZÓR **44c**

Cennik Ceny netto za kompletne drzwi

Opcja drzwi PROTECT	cena
Rw	2509 <sup>A</sup> 2739 <sup>B</sup>
Rw + RC3	2729 <sup>A</sup> 2959 <sup>B</sup>
Rw + EI30*	2879 <sup>A</sup> 3119 <sup>B</sup>
Rw+RC3+EI30*	3059 <sup>A</sup> 3289 <sup>B</sup>

Cennik Ceny netto za kompletne drzwi

Opcja drzwi PROTECT	cena
Rw	2509 <sup>A</sup> 2739 <sup>B</sup>
Rw + RC3	2729 <sup>A</sup> 2959 <sup>B</sup>
Rw + EI30*	2879 <sup>A</sup> 3119 <sup>B</sup>
Rw+RC3+EI30*	3059 <sup>A</sup> 3289 <sup>B</sup>

Cennik Ceny netto za kompletne drzwi

Opcja drzwi PROTECT	cena
Rw	2509 <sup>A</sup> 2739 <sup>B</sup>
Rw + RC3	2729 <sup>A</sup> 2959 <sup>B</sup>
Rw + EI30*	2879 <sup>A</sup> 3119 <sup>B</sup>
Rw+RC3+EI30*	3059 <sup>A</sup> 3289 <sup>B</sup>

Cennik Ceny netto za kompletne drzwi

Opcja drzwi PROTECT	cena
Rw	2509 <sup>A</sup> 2739 <sup>B</sup>
Rw + RC3	2729 <sup>A</sup> 2959 <sup>B</sup>
Rw + EI30*	2879 <sup>A</sup> 3119 <sup>B</sup>
Rw+RC3+EI30*	3059 <sup>A</sup> 3289 <sup>B</sup>

WZÓR **43**WZÓR **43a**WZÓR **43b**WZÓR **43c**

Cennik Ceny netto za kompletne drzwi

Opcja drzwi PROTECT	cena
Rw	2049
Rw + RC3	2259
Rw + EI30*	2459
Rw+RC3+EI30*	2609

Cennik Ceny netto za kompletne drzwi

Opcja drzwi PROTECT	cena
Rw	2049
Rw + RC3	2259
Rw + EI30*	2459
Rw+RC3+EI30*	2609

Cennik Ceny netto za kompletne drzwi

Opcja drzwi PROTECT	cena
Rw	2049
Rw + RC3	2259
Rw + EI30*	2459
Rw+RC3+EI30*	2609

Cennik Ceny netto za kompletne drzwi

Opcja drzwi PROTECT	cena
Rw	2049
Rw + RC3	2259
Rw + EI30*	2459
Rw+RC3+EI30*	2609

WZÓR 42



Cennik Ceny netto za kompletne drzwi

Opcja drzwi PROTECT	cena
Rw	2049
Rw + RC3	2259
Rw + EI30*	2459
Rw+RC3+EI30*	2609

WZÓR 41



Cennik Ceny netto za kompletne drzwi

Opcja drzwi PROTECT	cena
Rw	2409 <sup>A</sup> 2639 <sup>B</sup>
Rw + RC3	2629 <sup>A</sup> 2859 <sup>B</sup>
Rw + EI30*	2799 <sup>A</sup> 3009 <sup>B</sup>
Rw+RC3+EI30*	2959 <sup>A</sup> 3189 <sup>B</sup>

WZÓR 41a



Cennik Ceny netto za kompletne drzwi

Opcja drzwi PROTECT	cena
Rw	2409 <sup>A</sup> 2639 <sup>B</sup>
Rw + RC3	2629 <sup>A</sup> 2859 <sup>B</sup>
Rw + EI30*	2799 <sup>A</sup> 3009 <sup>B</sup>
Rw+RC3+EI30*	2959 <sup>A</sup> 3189 <sup>B</sup>

WZÓR 41b



Cennik Ceny netto za kompletne drzwi

Opcja drzwi PROTECT	cena
Rw	2409 <sup>A</sup> 2639 <sup>B</sup>
Rw + RC3	2629 <sup>A</sup> 2859 <sup>B</sup>
Rw + EI30*	2799 <sup>A</sup> 3009 <sup>B</sup>
Rw+RC3+EI30*	2959 <sup>A</sup> 3189 <sup>B</sup>

WZÓR 40



Cennik Ceny netto za kompletne drzwi

Opcja drzwi PROTECT	cena
Rw	2409 <sup>A</sup> 2639 <sup>B</sup>
Rw + RC3	2629 <sup>A</sup> 2859 <sup>B</sup>
Rw + EI30*	2799 <sup>A</sup> 3009 <sup>B</sup>
Rw+RC3+EI30*	2959 <sup>A</sup> 3189 <sup>B</sup>

WZÓR 40a



Cennik Ceny netto za kompletne drzwi

Opcja drzwi PROTECT	cena
Rw	2409 <sup>A</sup> 2639 <sup>B</sup>
Rw + RC3	2629 <sup>A</sup> 2859 <sup>B</sup>
Rw + EI30*	2799 <sup>A</sup> 3009 <sup>B</sup>
Rw+RC3+EI30*	2959 <sup>A</sup> 3189 <sup>B</sup>

WZÓR 39



Cennik Ceny netto za kompletne drzwi

Opcja drzwi PROTECT	cena
Rw	2509 <sup>A</sup> 2739 <sup>B</sup>
Rw + RC3	2729 <sup>A</sup> 2959 <sup>B</sup>
Rw + EI30*	2879 <sup>A</sup> 3119 <sup>B</sup>
Rw+RC3+EI30*	3059 <sup>A</sup> 3289 <sup>B</sup>

WZÓR 38



Cennik Ceny netto za kompletne drzwi

Opcja drzwi PROTECT	cena
Rw	2409 <sup>A</sup> 2639 <sup>B</sup>
Rw + RC3	2629 <sup>A</sup> 2859 <sup>B</sup>
Rw + EI30*	2799 <sup>A</sup> 3009 <sup>B</sup>
Rw+RC3+EI30*	2959 <sup>A</sup> 3189 <sup>B</sup>

WZÓR **37**WZÓR **36**WZÓR **35**WZÓR **34**

Cennik Ceny netto za kompletne drzwi

Opcja drzwi PROTECT	cena
Rw	2409 <sup>A</sup> 2639 <sup>B</sup>
Rw + RC3	2629 <sup>A</sup> 2859 <sup>B</sup>
Rw + EI30*	2799 <sup>A</sup> 3009 <sup>B</sup>
Rw+RC3+EI30*	2959 <sup>A</sup> 3189 <sup>B</sup>

Cennik Ceny netto za kompletne drzwi

Opcja drzwi PROTECT	cena
Rw	2409 <sup>A</sup> 2639 <sup>B</sup>
Rw + RC3	2629 <sup>A</sup> 2859 <sup>B</sup>
Rw + EI30*	2799 <sup>A</sup> 3009 <sup>B</sup>
Rw+RC3+EI30*	2959 <sup>A</sup> 3189 <sup>B</sup>

Cennik Ceny netto za kompletne drzwi

Opcja drzwi PROTECT	cena
Rw	2509 <sup>A</sup> 2739 <sup>B</sup>
Rw + RC3	2729 <sup>A</sup> 2959 <sup>B</sup>
Rw + EI30*	2879 <sup>A</sup> 3119 <sup>B</sup>
Rw+RC3+EI30*	3059 <sup>A</sup> 3289 <sup>B</sup>

Cennik Ceny netto za kompletne drzwi

Opcja drzwi PROTECT	cena
Rw	2049
Rw + RC3	2259
Rw + EI30*	2459
Rw+RC3+EI30*	2609

WZÓR **33**WZÓR **32**WZÓR **32a**WZÓR **32b**

Cennik Ceny netto za kompletne drzwi

Opcja drzwi PROTECT	cena
Rw	2049
Rw + RC3	2259
Rw + EI30*	2459
Rw+RC3+EI30*	2609

Cennik Ceny netto za kompletne drzwi

Opcja drzwi PROTECT	cena
Rw	2409 <sup>A</sup> 2639 <sup>B</sup>
Rw + RC3	2629 <sup>A</sup> 2859 <sup>B</sup>
Rw + EI30*	2799 <sup>A</sup> 3009 <sup>B</sup>
Rw+RC3+EI30*	2959 <sup>A</sup> 3189 <sup>B</sup>

Cennik Ceny netto za kompletne drzwi

Opcja drzwi PROTECT	cena
Rw	2409 <sup>A</sup> 2639 <sup>B</sup>
Rw + RC3	2629 <sup>A</sup> 2859 <sup>B</sup>
Rw + EI30*	2799 <sup>A</sup> 3009 <sup>B</sup>
Rw+RC3+EI30*	2959 <sup>A</sup> 3189 <sup>B</sup>

Cennik Ceny netto za kompletne drzwi

Opcja drzwi PROTECT	cena
Rw	2409 <sup>A</sup> 2639 <sup>B</sup>
Rw + RC3	2629 <sup>A</sup> 2859 <sup>B</sup>
Rw + EI30*	2799 <sup>A</sup> 3009 <sup>B</sup>
Rw+RC3+EI30*	2959 <sup>A</sup> 3189 <sup>B</sup>

WZÓR 31



WZÓR 30



WZÓR 28



WZÓR 27



Opcja drzwi PROTECT	cena
Rw	2409 <sup>A</sup> 2639 <sup>B</sup>
Rw + RC3	2629 <sup>A</sup> 2859 <sup>B</sup>
Rw + EI30*	2799 <sup>A</sup> 3009 <sup>B</sup>
Rw+RC3+EI30*	2959 <sup>A</sup> 3189 <sup>B</sup>

Opcja drzwi PROTECT	cena
Rw	2409 <sup>A</sup> 2639 <sup>B</sup>
Rw + RC3	2629 <sup>A</sup> 2859 <sup>B</sup>
Rw + EI30*	2799 <sup>A</sup> 3009 <sup>B</sup>
Rw+RC3+EI30*	2959 <sup>A</sup> 3189 <sup>B</sup>

Opcja drzwi PROTECT	cena
Rw	2049
Rw + RC3	2259
Rw + EI30*	2459
Rw+RC3+EI30*	2609

Opcja drzwi PROTECT	cena
Rw	2049
Rw + RC3	2259
Rw + EI30*	2459
Rw+RC3+EI30*	2609

WZÓR 26



WZÓR 26c

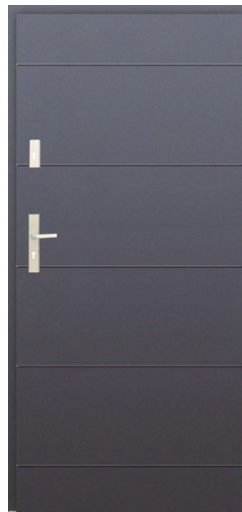

WZÓR 26d

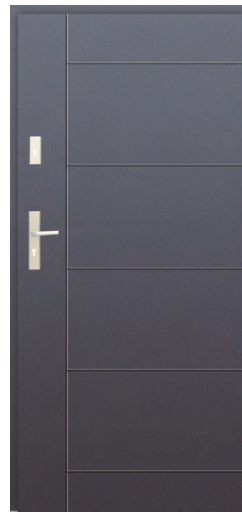

WZÓR 26e



Opcja drzwi PROTECT	cena
Rw	2409 <sup>A</sup> 2639 <sup>B</sup>
Rw + RC3	2629 <sup>A</sup> 2859 <sup>B</sup>
Rw + EI30*	2799 <sup>A</sup> 3009 <sup>B</sup>
Rw+RC3+EI30*	2959 <sup>A</sup> 3189 <sup>B</sup>

Opcja drzwi PROTECT	cena
Rw	2049
Rw + RC3	2259
Rw + EI30*	2459
Rw+RC3+EI30*	2609

Opcja drzwi PROTECT	cena
Rw	2049
Rw + RC3	2259
Rw + EI30*	2459
Rw+RC3+EI30*	2609

Opcja drzwi PROTECT	cena
Rw	2049
Rw + RC3	2259
Rw + EI30*	2459
Rw+RC3+EI30*	2609

WZÓR **26f**WZÓR **26g**WZÓR **26i**WZÓR **25**

Cennik Ceny netto za kompletne drzwi

Opcja drzwi PROTECT	cena
Rw	2049
Rw + RC3	2259
Rw + EI30*	2459
Rw+RC3+EI30*	2609

Cennik Ceny netto za kompletne drzwi

Opcja drzwi PROTECT	cena
Rw	2049
Rw + RC3	2259
Rw + EI30*	2459
Rw+RC3+EI30*	2609

Cennik Ceny netto za kompletne drzwi

Opcja drzwi PROTECT	cena
Rw	2049
Rw + RC3	2259
Rw + EI30*	2459
Rw+RC3+EI30*	2609

Cennik Ceny netto za kompletne drzwi

Opcja drzwi PROTECT	cena
Rw	2409 <sup>A</sup> 2639 <sup>B</sup>
Rw + RC3	2629 <sup>A</sup> 2859 <sup>B</sup>
Rw + EI30*	2799 <sup>A</sup> 3009 <sup>B</sup>
Rw+RC3+EI30*	2959 <sup>A</sup> 3189 <sup>B</sup>

WZÓR **24**WZÓR **23**WZÓR **23a**WZÓR **22**

Cennik Ceny netto za kompletne drzwi

Opcja drzwi PROTECT	cena
Rw	2409 <sup>A</sup> 2639 <sup>B</sup>
Rw + RC3	2629 <sup>A</sup> 2859 <sup>B</sup>
Rw + EI30*	2799 <sup>A</sup> 3009 <sup>B</sup>
Rw+RC3+EI30*	2959 <sup>A</sup> 3189 <sup>B</sup>

Cennik Ceny netto za kompletne drzwi

Opcja drzwi PROTECT	cena
Rw	2509 <sup>A</sup> 2739 <sup>B</sup>
Rw + RC3	2729 <sup>A</sup> 2959 <sup>B</sup>
Rw + EI30*	2879 <sup>A</sup> 3119 <sup>B</sup>
Rw+RC3+EI30*	3059 <sup>A</sup> 3289 <sup>B</sup>

Cennik Ceny netto za kompletne drzwi

Opcja drzwi PROTECT	cena
Rw	2509 <sup>A</sup> 2739 <sup>B</sup>
Rw + RC3	2729 <sup>A</sup> 2959 <sup>B</sup>
Rw + EI30*	2879 <sup>A</sup> 3119 <sup>B</sup>
Rw+RC3+EI30*	3059 <sup>A</sup> 3289 <sup>B</sup>

Cennik Ceny netto za kompletne drzwi

Opcja drzwi PROTECT	cena
Rw	2409 <sup>A</sup> 2639 <sup>B</sup>
Rw + RC3	2629 <sup>A</sup> 2859 <sup>B</sup>
Rw + EI30*	2799 <sup>A</sup> 3009 <sup>B</sup>
Rw+RC3+EI30*	2959 <sup>A</sup> 3189 <sup>B</sup>



WZÓR 21

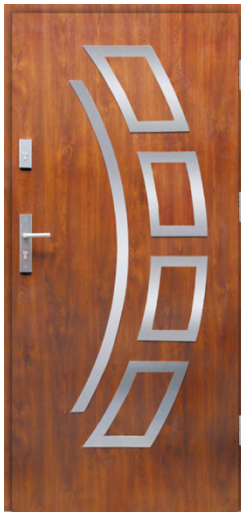

WZÓR 21a

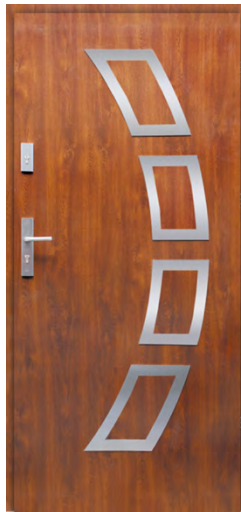

WZÓR 20



WZÓR 19



Cennik		Ceny netto za kompletne drzwi
Opcja drzwi PROTECT	cena	
Rw	2509 <sup>A</sup>	2739 <sup>B</sup>
Rw + RC3	2729 <sup>A</sup>	2959 <sup>B</sup>
Rw + EI30*	2879 <sup>A</sup>	3119 <sup>B</sup>
Rw+RC3+EI30*	3059 <sup>A</sup>	3289 <sup>B</sup>

Cennik		Ceny netto za kompletne drzwi
Opcja drzwi PROTECT	cena	
Rw	2509 <sup>A</sup>	2739 <sup>B</sup>
Rw + RC3	2729 <sup>A</sup>	2959 <sup>B</sup>
Rw + EI30*	2879 <sup>A</sup>	3119 <sup>B</sup>
Rw+RC3+EI30*	3059 <sup>A</sup>	3289 <sup>B</sup>

Cennik		Ceny netto za kompletne drzwi
Opcja drzwi PROTECT	cena	
Rw	2509 <sup>A</sup>	2739 <sup>B</sup>
Rw + RC3	2729 <sup>A</sup>	2959 <sup>B</sup>
Rw + EI30*	2879 <sup>A</sup>	3119 <sup>B</sup>
Rw+RC3+EI30*	3059 <sup>A</sup>	3289 <sup>B</sup>

Cennik		Ceny netto za kompletne drzwi
Opcja drzwi PROTECT	cena	
Rw	2509 <sup>A</sup>	2739 <sup>B</sup>
Rw + RC3	2729 <sup>A</sup>	2959 <sup>B</sup>
Rw + EI30*	2879 <sup>A</sup>	3119 <sup>B</sup>
Rw+RC3+EI30*	3059 <sup>A</sup>	3289 <sup>B</sup>

WZÓR 18



WZÓR 17



WZÓR 16



WZÓR 15



Cennik		Ceny netto za kompletne drzwi
Opcja drzwi PROTECT	cena	
Rw	2049	
Rw + RC3	2259	
Rw + EI30*	2459	
Rw+RC3+EI30*	2609	

Cennik		Ceny netto za kompletne drzwi
Opcja drzwi PROTECT	cena	
Rw	2049	
Rw + RC3	2259	
Rw + EI30*	2459	
Rw+RC3+EI30*	2609	

Cennik		Ceny netto za kompletne drzwi
Opcja drzwi PROTECT	cena	
Rw	2049	
Rw + RC3	2259	
Rw + EI30*	2459	
Rw+RC3+EI30*	2609	

Cennik		Ceny netto za kompletne drzwi
Opcja drzwi PROTECT	cena	
Rw	2049	
Rw + RC3	2259	
Rw + EI30*	2459	
Rw+RC3+EI30*	2609	

WZÓR 14



Cennik	Ceny netto za kompletne drzwi
Opcja drzwi PROTECT	cena
Rw	2049
Rw + RC3	2259
Rw + EI30*	2459
Rw+RC3+EI30*	2609

WZÓR 13



Cennik	Ceny netto za kompletne drzwi
Opcja drzwi PROTECT	cena
Rw	2049
Rw + RC3	2259
Rw + EI30*	2459
Rw+RC3+EI30*	2609

WZÓR 12



Cennik	Ceny netto za kompletne drzwi
Opcja drzwi PROTECT	cena
Rw	2409 <sup>A</sup> 2639 <sup>B</sup>
Rw + RC3	2629 <sup>A</sup> 2859 <sup>B</sup>
Rw + EI30*	2799 <sup>A</sup> 3009 <sup>B</sup>
Rw+RC3+EI30*	2959 <sup>A</sup> 3189 <sup>B</sup>

WZÓR 11



Cennik	Ceny netto za kompletne drzwi
Opcja drzwi PROTECT	cena
Rw	2049
Rw + RC3	2259
Rw + EI30*	2459
Rw+RC3+EI30*	2609

WZÓR 10



Cennik	Ceny netto za kompletne drzwi
Opcja drzwi PROTECT	cena
Rw	2049
Rw + RC3	2259
Rw + EI30*	2459
Rw+RC3+EI30*	2609

WZÓR 9



Cennik	Ceny netto za kompletne drzwi
Opcja drzwi PROTECT	cena
Rw	2049
Rw + RC3	2259
Rw + EI30*	2459
Rw+RC3+EI30*	2609

WZÓR 8



Cennik	Ceny netto za kompletne drzwi
Opcja drzwi PROTECT	cena
Rw	2049
Rw + RC3	2259
Rw + EI30*	2459
Rw+RC3+EI30*	2609

WZÓR 7



Cennik	Ceny netto za kompletne drzwi
Opcja drzwi PROTECT	cena
Rw	2049
Rw + RC3	2259
Rw + EI30*	2459
Rw+RC3+EI30*	2609

WZÓR 6



WZÓR 5



WZÓR 4



WZÓR 3



Cennik Ceny netto za kompletne drzwi

Opcja drzwi PROTECT	cena
Rw	2049
Rw + RC3	2259
Rw + EI30*	2459
Rw+RC3+EI30*	2609

Cennik Ceny netto za kompletne drzwi

Opcja drzwi PROTECT	cena
Rw	2049
Rw + RC3	2259
Rw + EI30*	2459
Rw+RC3+EI30*	2609

Cennik Ceny netto za kompletne drzwi

Opcja drzwi PROTECT	cena
Rw	2049
Rw + RC3	2259
Rw + EI30*	2459
Rw+RC3+EI30*	2609

Cennik Ceny netto za kompletne drzwi

Opcja drzwi PROTECT	cena
Rw	2049
Rw + RC3	2259
Rw + EI30*	2459
Rw+RC3+EI30*	2609

WZÓR 2



WZÓR 1



Cennik Ceny netto za kompletne drzwi

Opcja drzwi PROTECT	cena
Rw	2049
Rw + RC3	2259
Rw + EI30*	2459
Rw+RC3+EI30*	2609

Cennik Ceny netto za kompletne drzwi

Opcja drzwi PROTECT	cena
Rw	1789
Rw + RC3	2079
Rw + EI30*	2229
Rw+RC3+EI30*	2319

## ZOBACZ TAKŻE

OPIS LINII I PORÓWNANIE OPCJI DRZWI PROTECT	S. 12
PORTALE DEDYKOWANE DLA LINII PROTECT	S. 22
DRZWI PROTECT W OPCJI CAMELEON	S. 24
CENNIK AKCESORIÓW DLA DRZWI PROTECT	S. 108

# Ponadczasowa elegancja

Drzwi zewnętrzne o nietuzinkowej stylistyce  
podkreślonej pełnym przeszkleniem Black





**GLASS**DESIGN  
NOWY WYMIAR SZKŁA

# GLASS DESIGN

NOWY WYMIAR SZKŁA

**Drzwi zewnętrzne z kolekcji GLASS DESIGN to najnowsza propozycja designu, w którym przeszklecie od strony zewnętrznej oraz ramki od strony wewnętrznej zlicowane są ze skrzydłem dając unikatowy efekt.**

Zastosowana nowa technologia tłoczenia w kolekcji Glass Design umożliwia mocowanie szyby bez konieczności stosowania ramki przyszybowej od strony zewnętrznej.

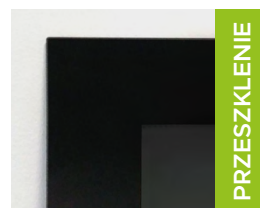

PRZESZKLENIE

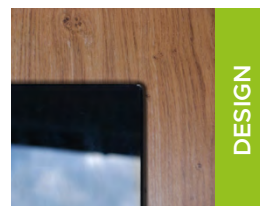

DESIGN

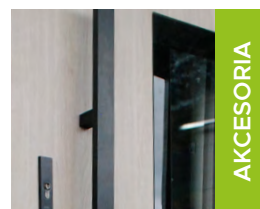

AKCESORIA



TECHNOLOGIA  
GLASS REFLEX

Przeszklenie Black stosowane w kolekcji drzwi Glass Design posiada bardzo mocny poziomy odbicie. Ten wyjątkowy efekt wizualny podkreśla nietuzinkowy wygląd całych drzwi.

ZOBACZ  
TAKŻE

DRZWI Z KOLEKCJI GLASS DESIGN PODLEGAJĄ SKRÓTOM DO 10 CM

DRZWI Z KOLEKCJI GLASS DESIGN W OPCJI BIKOLOR ORAZ CAMELEON

WIĘCEJ: S. 24

<sup>1</sup> Dopłata zgodnie z cennikiem. Rozmiar niedostępny dla linii Termo Prestige Lux.

<sup>2</sup> Pochwyt ALFA 60 < 45° dostępny wyłącznie dla linii Termo Prestige Lux. <sup>3</sup> Ramki Black bez dopłaty.

<sup>4</sup> Technologia ALU stanowi opcjonalną możliwość wyprodukowania drzwi aluminiowych w danym wzorze drzwi klasycznych. Opcja możliwa wyłącznie dla drzwi z ościeżnicą Termo. Brak możliwości wykonania drzwi w technologii ALU w opcji Cameleon.

Wzór **GD01a**



Przeszklenia



\* Opcje za dopłatą, cennik: strona 106.

Dostępne ramki\*\* **BLACK<sup>3</sup>** **INOX**

\*\* Od wewnętrznej strony drzwi.

**Pochwyty**

ALFA 60 <sup>2</sup> / 120 / 150	∠ 45°
BETA 120 / 150	∠ 45°

Dla wzorów GD01A oraz GD01C dostępne dodatkowo pochwyty Alfa i Beta w opcji ∠ 90°, pochwyty Modern Elegance 150°, pochwyty Space, Duo Black, Stripe oraz pochwyty Toro 120" ∠ 90° i 180" ∠ 90°.

Dostępne rozmiary (szerokość skrzydła)

80N	80	90N	90	100 <sup>1</sup>
-----	----	-----	----	------------------

Opcjonalne dostępne wysokości

2110 - 2400 Przewyższenia co 1 cm.  
 Drzwi występują w opcji standardowej wysokości oraz opcjonalnie (za dopłatą) w wymiarach powyżej.

Dostawki i skrzydła bierne

Niedostępne dla drzwi z kolekcji Glass Design.

Dodatkowe informacje

Szerokość elementów ozdobnych jest pogładowa i może się różnić w zależności od linii drzwi oraz szerokości skrzydła.

Cennik	Podane ceny netto za kompletne drzwi			
Typ drzwi	Przeszklenie	GD01A	GD01B	GD01C
Premium	✓	3419	3419	3419
Optimum	✓	4189	4189	4189
Termo Prestige Lux	✓	5689	5689	5689

Wzór **GD01b**



Wzór **GD01c**



<sup>2</sup> Kolory Antracyt Szafir oraz Czarny Mat dostępne wyłącznie dla linii Termo Prestige Lux, Optimum z ościeżnicą Termo oraz Premium z ościeżnicą Termo. Kolory niedostępne dla drzwi przeszkłonych z ramkami PCV.  
<sup>3</sup> Kolor Dąb Białony dostępny wyłącznie dla linii Termo Prestige Lux, Optimum z ościeżnicą Termo oraz Premium z ościeżnicą Termo. <sup>1</sup> Kolor Woodec Dąb Turner niedostępny dla drzwi z ramkami PCV.

Wzór **GD02a**

## Przeszklenia



\* Opcje za dopłatą, cennik: strona 106.

## Dostępne ramki\*\*

BLACK<sup>3</sup>

INOX

\*\* Od wewnętrznej strony drzwi.

## Pochwyty

ALFA 60° / 120° / 150°

◁ 45°

BETA 120° / 150°

◁ 45°

Dla wzoru GD02A dostępne dodatkowo pochwyty Alfa i Beta w opcji ◁ 90° Modern Elegance 150°, pochwyty Stripe, Duo Black, Spacje oraz pochwyty Toro 120° ◁ 90° i 180° ◁ 90°.

## Dostępne rozmiary (szerokość skrzydła)

80N

80

90N

90

100<sup>1</sup>

## Opcjonalne dostępne wysokości

2110 - 2400

Przewyższenia co 1 cm.

Drzwi występują w opcji standardowej wysokości oraz opcjonalnie (za dopłatą) w wymiarach powyżej.

## Dostawki i skrzydła bierne

Niedostępne dla drzwi z kolekcji Glass Design.

## Dodatkowe informacje

Szerokość elementów ozdobnych jest poglądowa i może się różnić w zależności od linii drzwi oraz szerokości skrzydła.

## Cennik

Podane ceny netto za kompletne drzwi

Typ drzwi	Przeszklenie	GD02A	GD02B
Premium	✓	3419	3419
Optimum	✓	4189	4189
Termo Prestige Lux	✓	5689	5689

Wzór **GD02b**<sup>1</sup> Dopłata zgodnie z cennikiem. Rozmiar niedostępny dla linii Termo Prestige Lux.<sup>2</sup> Pochwyty ALFA 60 ◁ 45° dostępny wyłącznie dla linii Termo Prestige Lux. <sup>3</sup> Ramki Black bez dopłaty.<sup>4</sup> Technologia ALU stanowi opcjonalną możliwość wyprodukowania drzwi aluminiowych w danym wzorze drzwi klasycznych. Opcja możliwa wyłącznie dla drzwi z ościeżnicą Termo. Brak możliwości wykonania drzwi w technologii ALU w opcji Cameleon.



Wzór **GD03a**



Przeszklenia

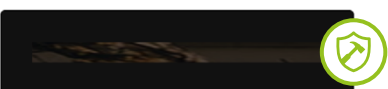

**Black Lustro Weneckie P4**  
Przeszklenie antywłamaniowe\*

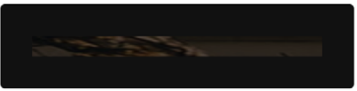

**Black Lustro Weneckie**

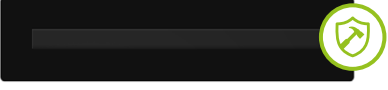

**P4 Przeszklenie antywłamaniowe\***



**Black**

\* Opcje za dopłatą, cennik: strona 106.

Dostępne ramki\*\* **BLACK<sup>3</sup>** **INOX**

\*\* Od wewnętrznej strony drzwi.

Pochwyty	ALFA 60 <sup>2</sup> / 120 / 150	∠ 45°
	BETA 120 / 150	∠ 45°
	MODERN 50	∠ 90°

Dostępne rozmiary (szerokość skrzydła)

80 90N 90 100<sup>1</sup>

Opcjonalne dostępne wysokości

2110 - 2400 Przewyższenia co 1 cm.

Drzwi występują w opcji standardowej wysokości oraz opcjonalnie (za dopłatą) w wymiarach powyżej.

Dostawki i skrzydła bierne

Niedostępne dla drzwi z kolekcji Glass Design.

Dodatkowe informacje

Szerokość elementów ozdobnych jest poglądowa i może się różnić w zależności od linii drzwi oraz szerokości skrzydła.

Cennik Podane ceny netto za kompletne drzwi

Typ drzwi	Przeszklenie	GD03A
Premium	✓	4189
Optimum	✓	4749
Termo Prestige Lux	✓	6289



<sup>1</sup> Kolory Antracyt Szafir oraz Czarny Mat dostępne wyłącznie dla linii Termo Prestige Lux, Optimum z ościeżnicą Termo oraz Premium z ościeżnicą Termo. Kolory niedostępne dla drzwi przeszklonych z ramkami PCV.  
<sup>2</sup> Kolor Dąb Białony dostępny wyłącznie dla linii Termo Prestige Lux, Optimum z ościeżnicą Termo oraz Premium z ościeżnicą Termo. <sup>3</sup> Kolor Woodec Dąb Turner niedostępny dla drzwi z ramkami PCV.



# Przyszłość teraz

Aluminiowe drzwi zewnętrzne z wąskimi, zlicowanymi aplikacjami w kolorze INOX lub Black inspirowanymi stylem hi-tech



# FutureNOX

DRZWI ALUMINIOWE

# FutureINOX

DRZWI ALUMINIOWE



TECHNOLOGIA  
**ALUMINIUM**

Płaszcz oraz elementy ozdobne drzwi z kolekcji Future INOX wykonane są w całości z aluminium.

Dzięki temu drzwi są wyjątkowo trwałe oraz mają bardzo dobre zabezpieczenia przed wpływem czynników atmosferycznych.

Dzięki zastosowaniu najnowszej technologii ramki ozdobne oraz przeszklenia łączą się z płaszczem skrzydła, dając optycznie wrażenie wyrafinowanej i spójnej konstrukcji. Umieszczenie doskonale spasowanego przeszklenia w skrzydle drzwiowym idealnie współgra z całą ideą tej kolekcji, dodatkowo potęgując niepowtarzalny wygląd drzwi Future INOX!

Perfekcyjnie przygotowane, delikatnie podkreślające wzór drzwi ramki ozdobne nadają drzwiom kolekcji Future INOX niebagatelny charakter.

ZOBACZ  
TAKŻE

DRZWI Z KOLEKCJI FUTURE INOX (FI01, FI02) PODLEGAJĄ SKRÓTOM DO 10 CM.  
POZOSTAŁE WZORY Z PRZESZKLIENIEM PODLEGAJĄ SKRÓTOM NA ZASADACH ZAMÓWIEŃ KONTRAKTOWYCH.

DRZWI Z KOLEKCJI FUTURE INOX W OPCJI KOLORYSTYCZNEJ MIX BIKOLOR

WIĘCEJ: S. 107

## FUTURE INOX to kolekcja drzwi inspirowana przyszłością.

Delikatna ramka ozdobna subtelnie zlicowana ze skrzydłem oraz możliwość połączenia dwóch kolorów oddzielonych od siebie, stanowią wyjątkową propozycję.

Rozwiązanie w takim wykończeniu było dotychczas niedostępne dla tego segmentu drzwi.



Dbałość o detale

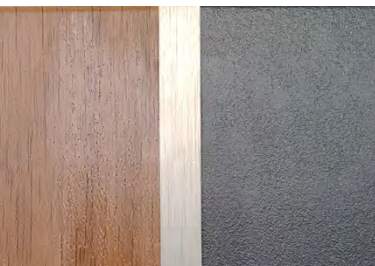

Design

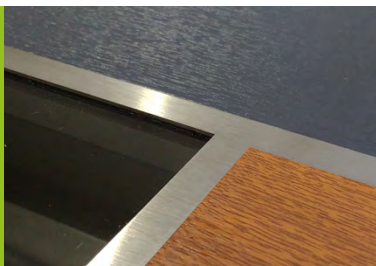

Ramki INOX i BLACK



Wzór **FI01a**

Dostępne ramki

BLACK<sup>3</sup>

INOX

Przeszklenia

Niedostępne dla wybranego wzoru drzwi.

Pochwyty

ALFA 60<sup>2</sup> / 120 / 150

◁ 45°

BETA 120 / 150

◁ 45°

Dla wzorów FI01A, FI01C i FI01D dostępne dodatkowo pochwyty Alfa i Beta w opcji ◁ 90°, pochwyty Modern Elegance 150°, pochwyty Toro 120° ◁ 90° i 180° ◁ 90°, pochwyty Stripe, Duo Black, Space oraz pochwyty wpuszczane Pocket.

Dostępne rozmiary (szerokość skrzydła)

80N

80

90N

90

100<sup>1</sup>

Opcjonalne dostępne wysokości

2110 - 2400\*

Przewyższenia co 1 cm.

\*2080 - 2400 dla linii Premium Termo

Dostawki i skrzydła bierne

Niedostępne dla drzwi z serii Future INOX.

Dodatkowe informacje

Szerokość elementów ozdobnych jest poglądowa i może się różnić w zależności od linii drzwi oraz szerokości skrzydła.

Cennik

Podane ceny netto za kompletne drzwi

Typ drzwi	Przeszklenie	FI01A	FI01B	FI01C	FI01D
Premium	—	3849*	3959*	3959*	3959*
	—	4089**	4189**	4189**	4189**
Optimum	—	4529*	4649*	4649*	4649*
	—	4769**	4889**	4889**	4889**
Termo Prestige Lux	—	5979*	6169*	6169*	6169*
	—	6289**	6389**	6389**	6389**

\* Dotyczy drzwi z jednym kolorem okleiny (obustronnie).

\*\* Dotyczy drzwi z dwoma różnymi kolorami oklein (obustronnie).

Wzór **FI01b**Wzór **FI01c**Wzór **FI01d**

<sup>1</sup> Dopłata zgodnie z cennikiem. Rozmiar niedostępny dla linii Termo Prestige Lux.

<sup>2</sup> Pochwyty ALFA 60 ◁ 45° dostępny wyłącznie dla linii Termo Prestige Lux.

<sup>3</sup> Ramki Black bez dopłaty.

<sup>4</sup> Technologia ALU stanowi opcjonalną możliwość wyprodukowania drzwi aluminiowych w danym wzorze drzwi klasycznych. Opcja możliwa wyłącznie dla drzwi z ościeżnicą Termo. Brak możliwości wykonania drzwi w technologii ALU w opcji Cameleon.

Wzór **F102a**



Dostępne ramki **BLACK<sup>3</sup>** **INOX**

Przeszklenia

Niedostępne dla wybranego wzoru drzwi.

Pochwyty	ALFA 60 <sup>2</sup> / 120 / 150	◁ 90° ▷ 45°
	BETA 120 / 150	◁ 90° ▷ 45°
	TORO 120 / 180	◁ 90°
	MODERN ELEGANCE 150, STRIPE, DUO BLACK, SPACE	◁ 90°
	POCKET 45 / 180	

Dostępne rozmiary (szerokość skrzydła)

80N 80 90N 90 100<sup>1</sup>

Opcjonalne dostępne wysokości

2110 - 2400\* Przewyższenia co 1 cm.

\*2080 - 2400 dla linii Premium Termo

Dostawki i skrzydła bierne

Niedostępne dla drzwi z serii Future INOX.

Dodatkowe informacje

Szerokość elementów ozdobnych jest pogładowa i może się różnić w zależności od linii drzwi oraz szerokości skrzydła.

Cennik Podane ceny netto za kompletne drzwi

Typ drzwi	Przeszklenie	F102A	F102B
Premium	—	4189*	4189*
	—	4459**	4459**
Optimum	—	4889*	4889*
	—	5089**	5089**
Termo Prestige Lux	—	6349*	6349*
	—	6529**	6529**

\* Dotyczy drzwi z jednym kolorem okleiny (obustronnie).  
 \*\* Dotyczy drzwi z dwoma różnymi kolorami oklein (obustronnie).

Wzór **F102b**



Wzór **FIO3a****Przeszklenia**

Niedostępne dla wybranego wzoru drzwi.

**Dostępne ramki**BLACK<sup>3</sup>

INOX

Pochwyty	ALFA 60 <sup>2</sup> / 120 / 150	◁ 90° ▷ 45°
	BETA 120 / 150	◁ 90° ▷ 45°
	TORO 120 / 180	◁ 90°
	MODERN ELEGANCE 150, STRIPE, DUO BLACK, SPACE	◁ 90°

**Dostępne rozmiary (szerokość skrzydła)**80N 80 90N 90 100<sup>1</sup>**Opcjonalne dostępne wysokości**

2110 - 2400\*

Przewyższenia co 1 cm.

\*2080 - 2400 dla linii Premium Termo  
Opcjonalne wysokości niedostępne dla wzoru FIO3A.**Dostawki i skrzydła bierne**

Niedostępne dla drzwi z serii Future INOX.

**Dodatkowe informacje**

Szerokość elementów ozdobnych jest poglądowa i może się różnić w zależności od linii drzwi oraz szerokości skrzydła.

**Cennik**

Podane ceny netto za kompletne drzwi

Typ drzwi	Przeszklenie	FIO3A	FIO3B
Premium	—	4089	4089
Optimum	—	4769	4769
Termo Prestige Lux	—	6249	6249

Wzór **FIO3b**<sup>1</sup> Dopłata zgodnie z cennikiem. Rozmiar niedostępny dla linii Termo Prestige Lux.<sup>2</sup> Pochwyty ALFA 60 < 45° dostępny wyłącznie dla linii Termo Prestige Lux.<sup>3</sup> Ramki Black bez dopłaty.<sup>4</sup> Technologia ALU stanowi opcjonalną możliwość wyprodukowania drzwi aluminiowych w danym wzorze drzwi klasycznych. Opcja możliwa wyłącznie dla drzwi z ościeżnicą Termo. Brak możliwości wykonania drzwi w technologii ALU w opcji Cameleon.



**Wzór F104a**



**Przeszklenia** Dostępne także (→ s. 106) P4, Lustro Weneckie, Reflex Grafit



**Dostępne ramki** BLACK<sup>3</sup> INOX

**Pochwyty**

ALFA 60° / 120 / 150	∠ 45°
BETA 120 / 150	∠ 45°

Dla wzorów F104A i F104C dostępne dodatkowo pochwyty Alfa i Beta w opcji ∠ 90°, pochwyty Modern Elegance "150, pochwyty Toro 120" ∠ 90° i 180" ∠ 90°, pochwyty Stripe, Duo Black, Space oraz pochwyty wpuszczane Pocket.

**Dostępne rozmiary (szerokość skrzydła)**

80N	80	90N	90	100 <sup>1</sup>
-----	----	-----	----	------------------

**Opcjonalne dostępne wysokości**

2110 - 2400*	Przewyższenia co 1 cm.
--------------	------------------------

\*2080 - 2400 dla linii Premium Termo

**Dostawki i skrzydła bierne**

Niedostępne dla drzwi z serii Future INOX.

**Dodatkowe informacje**

Szerokość elementów ozdobnych jest poglądowa i może się różnić w zależności od linii drzwi oraz szerokości skrzydła.

**Cennik** Podane ceny netto za kompletne drzwi

Typ drzwi	Przeszklenie	F104A	F104B	F104C	F104D	F104E
Premium	✓	4289*	4289*	4289*	4569*	4569*
		4569**	4569**	4569**	4789**	4789**
Optimum	✓	4989*	4989*	4989*	5249*	5249*
		5249**	5249**	5249**	5469**	5469**
Termo Prestige Lux	✓	6429*	6429*	6429*	6649*	6649*
		6649**	6649**	6649**	6879**	6879**

\* Dotyczy drzwi z jednym kolorem okleiny (obustronnie).  
 \*\* Dotyczy drzwi z dwoma różnymi kolorami oklein (obustronnie).

**Wzór F104b**



**Wzór F104c**



**Wzór F104d**



**Wzór F104e**



<sup>Δ</sup> Kolory Antracyt Szafir oraz Czarny Mat dostępne wyłącznie dla linii Termo Prestige Lux, Optimum z ościeżnicą Termo oraz Premium z ościeżnicą Termo. Kolory niedostępne dla drzwi przeszklonych z ramkami PCV.  
<sup>ΔΔ</sup> Kolor Dąb Bielony dostępny wyłącznie dla linii Termo Prestige Lux, Optimum z ościeżnicą Termo oraz Premium z ościeżnicą Termo. <sup>ΔΔΔ</sup> Kolor Wooddec Dąb Turner niedostępny dla drzwi z ramkami PCV.

WZÓR **FI05a**

**Przeszklenia** Dostępne także (→ s. 106)  
P4, Lustro Weneckie, Reflex Grafit

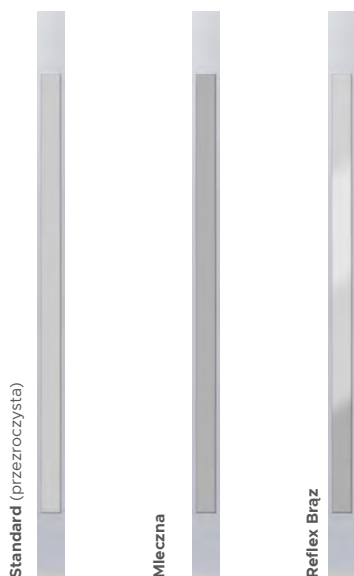

Dostępne ramki

BLACK<sup>3</sup>

INOX

Pochwyty

ALFA 60<sup>2</sup> / 120 / 150

◁ 45°

BETA 120 / 150

◁ 45°

Dla wzorów FI05A i FI05C dostępne dodatkowo pochwyty Alfa i Beta w opcji ◁ 90°, pochwyty Modern Elegance 150", pochwyty Toro 120" ◁ 90° i 180" ◁ 90°, pochwyty Stripe, Duo Black, Space oraz pochwyty wpuszczane Pocket.

Dostępne rozmiary (szerokość skrzydła)

80N

80

90N

90

100<sup>1</sup>

Opcjonalne dostępne wysokości

2110 - 2400\*

Przewyższenia co 1 cm.

\*2080 - 2400 dla linii Premium Termo

Dostawki i skrzydła bierne

Niedostępne dla drzwi z serii Future INOX.

Dodatkowe informacje

Szerokość elementów ozdobnych jest pogłówna i może się różnić w zależności od linii drzwi oraz szerokości skrzydła.

Cennik

Podane ceny netto za kompletne drzwi

Typ drzwi	Prze- szklenie	FI05A	FI05B	FI05C	FI05D	FI05E
Premium	✓	4289	4289	4289	4569	4569
Optimum	✓	4989	4989	4989	5249	5249
Termo Prestige Lux	✓	6429	6429	6429	6649	6649

WZÓR **FI05b**WZÓR **FI05c**WZÓR **FI05d**WZÓR **FI05e**

<sup>1</sup> Dopłata zgodnie z cennikiem. Rozmiar niedostępny dla linii Termo Prestige Lux.

<sup>2</sup> Pochwyty ALFA 60 ◁ 45° dostępny wyłącznie dla linii Termo Prestige Lux. <sup>3</sup> Ramki Black bez dopłaty.

<sup>4</sup> Technologia ALU stanowi opcjonalną możliwość wyprodukowania drzwi aluminiowych w danym wzorze drzwi klasycznych. Opcja możliwa wyłącznie dla drzwi z ościeżnicą Termo. Brak możliwości wykonania drzwi w technologii ALU w opcji Cameleon.

WZÓR **FI06a**



**Przeszklenia** Dostępne także (→ s. 106)  
P4, Lustro Weneckie, Reflex Grafit



Dostępne ramki **BLACK<sup>3</sup>** **INOX**

Pochwyty	ALFA 60° / 120 / 150	◁ 45°
	BETA 120 / 150	◁ 45°

Dla wzorów FI06A i FI06C dostępne dodatkowo pochwyty Alfa i Beta w opcji ◁ 90°, pochwyty Modern Elegance "150, pochwyty Toro 120" ◁ 90° i 180" ◁ 90°, pochwyty Stripe, Duo Black, Space oraz pochwyty wpuszczane Pocket.

Dostępne rozmiary (szerokość skrzydła)

80N	80	90N	90	100 <sup>1</sup>
-----	----	-----	----	------------------

Opcjonalne dostępne wysokości

2110 - 2400\* Przewyższenia co 1 cm.

\*2080 - 2400 dla linii Premium Termo

Dostawki i skrzydła bierne

Niedostępne dla drzwi z serii Future INOX.

Dodatkowe informacje

Szerokość elementów ozdobnych jest poglądowa i może się różnić w zależności od linii drzwi oraz szerokości skrzydła.

Cennik		Podane ceny netto za kompletne drzwi				
Typ drzwi	Prze-szklenie	FI06A	FI06B	FI06C	FI06D	FI06E
Premium	✓	4289*	4289*	4289*	4569*	4569*
		4569**	4569**	4569**	4789**	4789**
Optimum	✓	4989*	4989*	4989*	5249*	5249*
		5249**	5249**	5249**	5469**	5469**
Termo Prestige Lux	✓	6429*	6429*	6429*	6649*	6649*
		6649**	6649**	6649**	6879**	6879**

\* Dotyczy drzwi z jednym kolorem okleiny (obustronnie).  
\*\* Dotyczy drzwi z dwoma różnymi kolorami oklein (obustronnie).

WZÓR **FI06b**



WZÓR **FI06c**



WZÓR **FI06d**



WZÓR **FI06e**

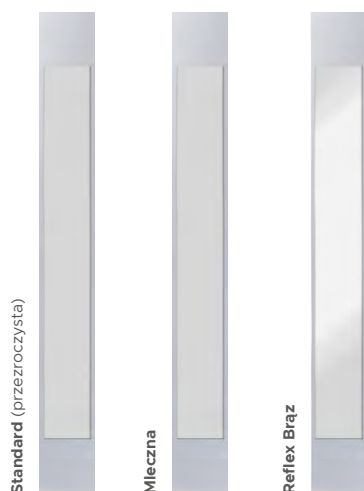

WZÓR **FI07a****Przeszklenia** Dostępne także (→ s. 106)  
P4, Lustro Weneckie, Reflex Grafit**Dostępne ramki** **BLACK<sup>3</sup>** **INOX**

Pochwyty	ALFA 60 <sup>2</sup> / 120 / 150	◁ 45°
	BETA 120 / 150	◁ 45°

Dla wzorów FI07A i FI07C dostępne dodatkowo pochwyty Alfa i Beta w opcji ◁ 90°, pochwyty Modern Elegance 150°, pochwyty Stripe, Duo Black, Space, pochwyty Toro 120" ◁ 90° i 180" ◁ 90° oraz pochwyty wpuszczane Pocket.

**Dostępne rozmiary (szerokość skrzydła)**

80N	80	90N	90	100 <sup>1</sup>
-----	----	-----	----	------------------

**Opcjonalne dostępne wysokości**

2110 - 2400*	Przewyższenia co 1 cm.
--------------	------------------------

\*2080 - 2400 dla linii Premium Termo

**Dostawki i skrzydła bierne**

Niedostępne dla drzwi z serii Future INOX.

**Dodatkowe informacje**

Szerokość elementów ozdobnych jest poglądowa i może się różnić w zależności od linii drzwi oraz szerokości skrzydła.

**Cennik** Podane ceny netto za kompletne drzwi

Typ drzwi	Prze-szklenie	FI07A	FI07B	FI07C	FI07D	FI07E
Premium	✓	4289	4289	4289	4569	4569
Optimum	✓	4989	4989	4989	5249	5249
Termo Prestige Lux	✓	6429	6429	6429	6649	6649

WZÓR **FI07b**WZÓR **FI07c**WZÓR **FI07d**WZÓR **FI07e**<sup>1</sup> Dopłata zgodnie z cennikiem. Rozmiar niedostępny dla linii Termo Prestige Lux.<sup>2</sup> Pochwyty ALFA 60 ◁ 45° dostępny wyłącznie dla linii Termo Prestige Lux.<sup>3</sup> Ramki Black bez dopłaty.<sup>4</sup> Technologia ALU stanowi opcjonalną możliwość wyprodukowania drzwi aluminiowych w danym wzorze drzwi klasycznych. Opcja możliwa wyłącznie dla drzwi z ościeżnicą Termo. Brak możliwości wykonania drzwi w technologii ALU w opcji Cameleon.

WZÓR **FI08a**



**Przeszklenia** Dostępne także (→ s. 106) P4, Lustro Weneckie, Reflex Grafit

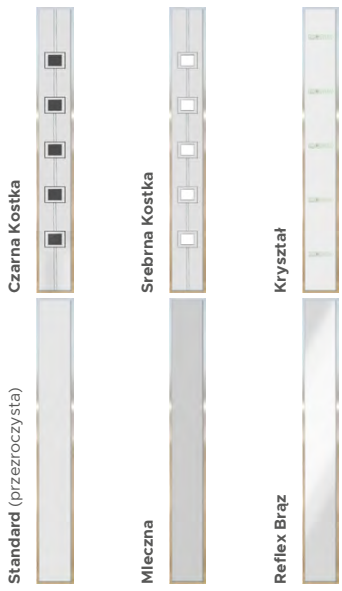

**Dostępne ramki** **BLACK<sup>3</sup>** **INOX**

**Pochwyty**

ALFA 60° / 120 / 150	◁ 45°
BETA 120 / 150	◁ 45°

Dla wzoru FI08A dostępne dodatkowo pochwyty Alfa i Beta w opcji ◁ 90°, pochwyty Modern Elegance 150°, pochwyty Stripe, Duo Black, Space, pochwyty Toro 120" ◁ 90° i 180" ◁ 90° oraz pochwyty wpuszczane Pocket.

**Dostępne rozmiary (szerokość skrzydła)**

80N	80	90N	90	100 <sup>1</sup>
-----	----	-----	----	------------------

**Opcjonalne dostępne wysokości**

2110 - 2400*	Przewyższenia co 1 cm.
--------------	------------------------

\*2080 - 2400 dla linii Premium Termo

**Dostawki i skrzydła bierne**

Niedostępne dla drzwi z serii Future INOX.

**Dodatkowe informacje**

Szerokość elementów ozdobnych jest poglądowa i może się różnić w zależności od linii drzwi oraz szerokości skrzydła.

**Cennik** Podane ceny netto za kompletne drzwi

Typ drzwi	Przeszklenie	FI08A	FI08B
🏠 Premium	✓	4189	4189
🏠 Optimum	✓	4889	4889
🏠 Termo Prestige Lux	✓	6329	6329

WZÓR **FI08b**



<sup>1</sup> Kolory Antracyt Szafir oraz Czarny Mat dostępne wyłącznie dla linii Termo Prestige Lux, Optimum z ościeżnicą Termo oraz Premium z ościeżnicą Termo. Kolory niedostępne dla drzwi przeszklonych z ramkami PCV.  
<sup>2</sup> Kolor Dąb Bielony dostępny wyłącznie dla linii Termo Prestige Lux, Optimum z ościeżnicą Termo oraz Premium z ościeżnicą Termo. <sup>3</sup> Kolor Woodec Dąb Turner niedostępny dla drzwi z ramkami PCV.

WZÓR **FI09a**
**Przeszklenia** Dostępne także (→ s. 106)  
P4, Lustro Weneckie, Reflex Grafit

Standard (przezroczysta)



Mleczna



Reflex Brąz

## Dostępne ramki

BLACK<sup>3</sup>

INOX

## Pochwyty

ALFA 60<sup>2</sup> / 120 / 150

◁ 45°

BETA 120 / 150

◁ 45°

Uwaga - dla wzoru FI09C nie jest dostępny żaden z pochwyty.

## Dostępne rozmiary (szerokość skrzydła)

80

90N

90

100<sup>1</sup>

## Opcjonalne dostępne wysokości

2110 - 2400\*

Przewyższenia co 1 cm.

\*2080 - 2400 dla linii Premium Termo

Opcjonalne wysokości niedostępne dla wzoru FI09C.

## Dostawki i skrzydła bierne

Niedostępne dla drzwi z serii Future INOX.

## Dodatkowe informacje

Szerokość elementów ozdobnych jest poglądowa i może się różnić w zależności od linii drzwi oraz szerokości skrzydła.

## Cennik

Podane ceny netto za kompletne drzwi

Typ drzwi	Przeszklenie	FI09A	FI09B	FI09C
Premium	✓	4589	4789	4789
Optimum	✓	5259	5489	5489
Termo Prestige Lux	✓	6659	6889	6889

WZÓR **FI09b**WZÓR **FI09c**

<sup>1</sup> Dopłata zgodnie z cennikiem. Rozmiar niedostępny dla linii Termo Prestige Lux.

<sup>2</sup> Pochwyty ALFA 60 < 45° dostępny wyłącznie dla linii Termo Prestige Lux.

<sup>3</sup> Ramki Black bez dopłaty.

<sup>4</sup> Technologia ALU stanowi opcjonalną możliwość wyprodukowania drzwi aluminiowych w danym wzorze drzwi klasycznych. Opcja możliwa wyłącznie dla drzwi z ościeżnicą Termo. Brak możliwości wykonania drzwi w technologii ALU w opcji Cameleon.

WZÓR **F110a**



**Przeszklenia** Dostępne także (→ s. 106) P4, Lustro Weneckie, Reflex Grafit



**Dostępne ramki** **BLACK<sup>3</sup>** **INOX**

**Pochwyty**

ALFA 60° / 120 / 150	◁ 45°
BETA 120 / 150	◁ 45°

Dla wzoru F110B dostępne dodatkowo pochwyty Alfa i Beta w opcji ◁ 90°, pochwyty Modern Elegance 150°, pochwyty Toro 120° ◁ 90° i 180° ◁ 90°, pochwyty Stripe, Duo Black, Space oraz pochwyty wpuszczane Pocket.

**Dostępne rozmiary (szerokość skrzydła)**

80N	80	90N	90	100 <sup>1</sup>
-----	----	-----	----	------------------

**Opcjonalne dostępne wysokości**

2110 - 2400*	Przewyższenia co 1 cm.
--------------	------------------------

\*2080 - 2400 dla linii Premium Termo

**Dostawki i skrzydła bierne**

Niedostępne dla drzwi z serii Future INOX.

**Dodatkowe informacje**

Szerokość elementów ozdobnych jest poglądowa i może się różnić w zależności od linii drzwi oraz szerokości skrzydła.

Cennik		Podane ceny netto za kompletne drzwi	
Typ drzwi	Przeszklenie	F110A	F110B
🏠 Premium	✓	4189	4189
🏠 Optimum	✓	4889	4889
🏠 Termo Prestige Lux	✓	6329	6329

WZÓR **F110b**



<sup>1</sup> Kolory Antracyt Szafir oraz Czarny Mat dostępne wyłącznie dla linii Termo Prestige Lux, Optimum z ościeżnicą Termo oraz Premium z ościeżnicą Termo. Kolory niedostępne dla drzwi przeszkłonych z ramkami PCV.  
<sup>2</sup> Kolor Dąb Białony dostępny wyłącznie dla linii Termo Prestige Lux, Optimum z ościeżnicą Termo oraz Premium z ościeżnicą Termo. <sup>3</sup> Kolor Wooddec Dąb Turner niedostępny dla drzwi z ramkami PCV.



# Siła sprawdzonych rozwiązań

Drzwi zewnętrzne w szerokiej gamie stylistycznej i możliwościach personalizacji, przeznaczone dla każdego typu budownictwa





# Wzory klasyczne

DRZWI ZEWNĘTRZNE

POZNAJ

# Wzory klasyczne



Wyjątkowa różnorodność klasycznych drzwi zewnętrznych WIKĘD daje praktycznie nieograniczone możliwości wyboru oraz ich personalizacji. Dostawki nieotwierane, skrzydła bierne, drzwi skracane i przewyższone, różnorodne przeszklenia czy też możliwość instalacji inteligentnych rozwiązań. Każdy znajdzie opcję idealną dla siebie!

Drzwi klasyczne można podzielić na dwa typy: pierwszy z nich, zwyczajowo dotyczący niższej numeracji, świetnie sprawdzi się w klasycznym budownictwie, gdzie ceni się elegancję oraz ponadczasową stylistykę. Drugi z nich cechuje się prostotą kształtów, zazwyczaj możliwością wyboru ramek INOX oraz BLACK - są to drzwi dedykowane miłośnikom prostego, nowoczesnego i funkcjonalnego stylu.

ZOBACZ  
TAKŻE

POSZERZ KOLORYSTYKĘ DRZWI DZIĘKI PALECIE CAMELEON

WIĘCEJ: S. 24

WYBIERZ DOSTAWKI NIEOTWIERANE LUB SKRZYDŁA BIERNE

WIĘCEJ: S. 92

WZÓR **48**



**Przeszklenia** Dostępne także (→ s. 106) P4, Lustro Weneckie, Reflex Grafit

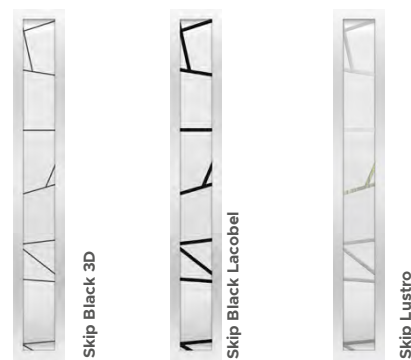

Bazą każdego z przeszkleń jest do wyboru: szyba Mleczna, Standard (przezroczysta) lub Reflex Brąz.

**Dostępne ramki**



WZÓR **47a**



**Przeszklenia** Dostępne także (→ s. 106) P4, Lustro Weneckie, Reflex Grafit

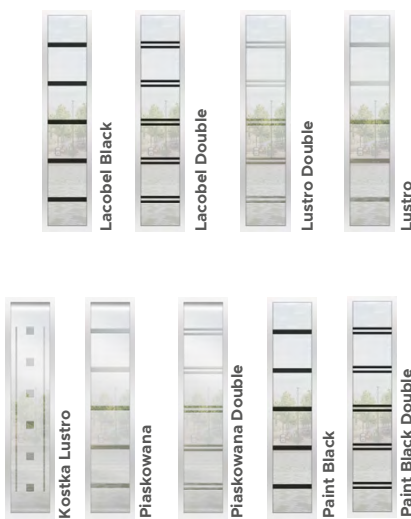

Bazą każdego z przeszkleń jest do wyboru: szyba Mleczna, Standard (przezroczysta) lub Reflex Brąz.

**Dostępne ramki**



<b>Pochwyty</b>	ALFA 60 <sup>2</sup> / 120 / 150	◁ 90° ▷ 45°
	BETA 120 / 150	◁ 90° ▷ 45°
	TORO 120 / 180	◁ 90°
	MODERN 150	◁ 90°
	SPACE DECOR / SPACE LACOBEL / STRIPE / DUO BLACK	◁ 90°

**Dostępne rozmiary (szerokość skrzydła)**

80N	80	90N	90	100 <sup>1</sup>
-----	----	-----	----	------------------

**Dostawki i skrzydła bierne**

DEDYKOWANE	PEŁNA
------------	-------

**Cennik** Podane ceny netto za kompletne drzwi

Typ drzwi	Przeszklenie	48
Premium	✓	3319
Optimum	✓	4019
Termo Prestige Lux	✓	5539

TECHNOLOGIA ALU: dopłata +680 zł netto<sup>4</sup>

<b>Pochwyty</b>	ALFA 60 <sup>2</sup> / 120 / 150	◁ 45°
	BETA 120 / 150	◁ 45°

Dla wzorów 47 i 47A w rozmiarach 90N, 90 oraz 100 dostępne dodatkowo pochwyty Alfa i Beta w opcji ◁ 90°, pochwyt Modern Elegance 150<sup>2</sup>, pochwyt Toro 120<sup>2</sup> ◁ 90° i 180<sup>2</sup> ◁ 90°, pochwyt Space Decor oraz Space Lacobel, pochwyt Duo Black oraz pochwyt Stripe.

**Dostępne rozmiary (szerokość skrzydła)**

80N	80	90N	90	100 <sup>1</sup>
-----	----	-----	----	------------------

**Dostawki i skrzydła bierne**

DEDYKOWANE	PEŁNA
OPCJONALNE	P5 X2 P8 X5

**Cennik** Podane ceny netto za kompletne drzwi

Typ drzwi	Przeszklenie	47a
Premium	✓	3569
Optimum	✓	4269
Termo Prestige Lux	✓	5769

TECHNOLOGIA ALU: dopłata +680 zł netto<sup>4</sup>

<sup>4</sup> Kolory Antracyt Szafir oraz Czarny Mat dostępne wyłącznie dla linii Termo Prestige Lux, Optimum z ościeżnicą Termo oraz Premium z ościeżnicą Termo. Kolory niedostępne dla drzwi przeszkłonych z ramkami PCV.  
<sup>ΔΔ</sup> Kolor Dąb Bielony dostępny wyłącznie dla linii Termo Prestige Lux, Optimum z ościeżnicą Termo oraz Premium z ościeżnicą Termo. <sup>ΔΔΔ</sup> Kolor Woodec Dąb Turner niedostępny dla drzwi z ramkami PCV.

WZÓR 47

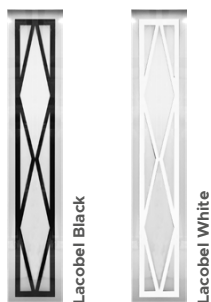
**Przeszklenia** Dostępne także (→ s. 106)  
P4, Lustro Weneckie, Reflex Grafit

Bazą każdego z przeszkleń jest do wyboru: szyba Mleczna, Standard (przezroczysta) lub Reflex Brąz.

**Dostępne ramki**

**Pochwyty**

ALFA 60 <sup>2</sup> / 120 / 150	◁ 45°
BETA 120 / 150	◁ 45°

Dla wzorów 47 i 46A w rozmiarach 90N, 90 oraz 100 dostępne dodatkowo pochwyty Alfa i Beta w opcji ◁ 90°, pochwyty Modern Elegance 150°, pochwyty Toro 120° ◁ 90° i 180° ◁ 90°, pochwyty Space Decor oraz Space Lacobel, pochwyty Duo Black oraz pochwyty Stripe.

**Dostępne rozmiary (szerokość skrzydła)**

80N	80	90N	90	100 <sup>1</sup>
-----	----	-----	----	------------------

**Dostawki i skrzydła bierne**

DEDYKOWANE	PEŁNA
OPCJONALNE	P5 X2 P8 X5

**Cennik** Podane ceny netto za kompletne drzwi

Typ drzwi	Przeszklenie	47
Premium	✓	4169
Optimum	✓	4869
Termo Prestige Lux	✓	6389

TECHNOLOGIA ALU: dopłata +680 zł netto<sup>4</sup>

WZÓR 46



WZÓR 46a



WZÓR 46b

**Dostępne ramki**

**Pochwyty**

ALFA 60 <sup>2</sup> / 120 / 150	◁ 45°
BETA 120 / 150	◁ 45°

Dla wzoru 46 i 46A dostępne dodatkowo pochwyty Alfa i Beta w opcji ◁ 90°, pochwyty Modern Elegance 150°, pochwyty Toro 120° ◁ 90° i 180° ◁ 90°, pochwyty Duo Black oraz pochwyty Stripe.

**Dostępne rozmiary (szerokość skrzydła)**

80N	80	90N	90	100 <sup>1</sup>
-----	----	-----	----	------------------

**Dostawki i skrzydła bierne**

DEDYKOWANE	PEŁNA
------------	-------

**Cennik** Podane ceny netto za kompletne drzwi

Typ drzwi	INOX	46	46A	46B
Premium	Zewnątrz	2389	2389	2389
	Obustronnie	2629	2629	2629
Optimum	Zewnątrz	3149	3149	3149
	Obustronnie	3389	3389	3389
Termo Prestige Lux	Zewnątrz	4789	4789	4789
	Obustronnie	4989	4989	4989

TECHNOLOGIA ALU: dopłata +680 zł netto<sup>4</sup>

<sup>1</sup> Dopłata zgodnie z cennikiem. Rozmiar niedostępny dla linii Termo Prestige Lux. dopłaty. <sup>4</sup> Technologia ALU stanowi opcjonalną możliwość wyprodukowania drzwi aluminiowych w danym wzorze drzwi klasycznych. Opcja możliwa wyłącznie dla drzwi z ościeżnicą Termo. Brak możliwości wykonania drzwi w technologii ALU w opcji Cameleon.

<sup>2</sup> Pochwyty ALFA 60 ◁ 45° dostępny wyłącznie dla linii Termo Prestige Lux. <sup>3</sup> Ramki Black bez dopłaty. <sup>DS</sup> Ramki Deerstone dostępne są za dopłatą zgodną z cennikiem.

WZÓR **45**



WZÓR **45a**



WZÓR **45b**



Dostępne ramki



**Pochwyty**

ALFA 60 <sup>2</sup> / 120 / 150	∠ 45°
BETA 120 / 150	∠ 45°

Dla wzoru 45 i 45A dostępne dodatkowo pochwyty Alfa i Beta w opcji ∠ 90°, pochwyty Modern Elegance 150", pochwyty Toro 120" ∠ 90° i 180" ∠ 90°, pochwyty Space Decor i Space Lacobel, pochwyty Duo Black oraz pochwyty Stripe.

Dostępne rozmiary (szerokość skrzydła)

80N	80	90N	90	100 <sup>1</sup>
-----	----	-----	----	------------------

Dostawki i skrzydła bierne

DEDYKOWANE	PEŁNA
------------	-------

Cennik Podane ceny netto za kompletne drzwi

Typ drzwi	INOX	45	45A	45B
Premium	Zewnątrz	2499	2499	2499
	Obustronne	2729	2729	2729
Optimum	Zewnątrz	3239	3239	3239
	Obustronne	3479	3479	3479
Termo Prestige Lux	Zewnątrz	4879	4879	4879
	Obustronne	5139	5139	5139

TECHNOLOGIA ALU: dopłata +680 zł netto<sup>4</sup>

WZÓR **44**



WZÓR **44a**



WZÓR **44b**



WZÓR **44c**



TECHNOLOGIA ALU: dopłata +680 zł netto<sup>4</sup>

Przeszklenia

Brak dostępnych przeszkleń dla tego wzoru drzwi.

Dostępne ramki



**Pochwyty**

ALFA 60 <sup>2</sup> / 120 / 150	∠ 45°
BETA 120 / 150	∠ 45°

Dla wzorów 44A i 44C dostępne dodatkowo pochwyty Alfa i Beta w opcji ∠ 90°, pochwyty Modern Elegance 150", pochwyty Stripe, Duo Black, Space, pochwyty Toro 120" ∠ 90° i 180" ∠ 90°.

Dostępne rozmiary (szerokość skrzydła)

80N	80	90N	90	100 <sup>1</sup>
-----	----	-----	----	------------------

Dostawki i skrzydła bierne

DEDYKOWANE	PEŁNA	T8	
OPCJONALNE	P2	PT1	X2

Cennik Podane ceny netto za kompletne drzwi

Typ drzwi	INOX	44	44A	44B	44C
Normal	Zewnątrz	2229	2229	2229	2229
	Obustronne	2469	2469	2469	2469
Premium	Zewnątrz	2499	2499	2499	2499
	Obustronne	2729	2729	2729	2729
Optimum	Zewnątrz	3239	3239	3239	3239
	Obustronne	3479	3479	3479	3479
Termo Prestige Lux	Zewnątrz	4879	4879	4879	4879
	Obustronne	5139	5139	5139	5139

<sup>4</sup> Kolory Antracyt Szafir oraz Czarny Mat dostępne wyłącznie dla linii Termo Prestige Lux, Optimum z ościeżnicą Termo oraz Premium z ościeżnicą Termo. Kolory niedostępne dla drzwi przeszklonych z ramkami PCV.  
<sup>ΔΔ</sup> Kolor Dąb Białony dostępny wyłącznie dla linii Termo Prestige Lux, Optimum z ościeżnicą Termo oraz Premium z ościeżnicą Termo. <sup>ΔΔΔ</sup> Kolor Woodec Dąb Turner niedostępny dla drzwi z ramkami PCV.

WZÓR 43



WZÓR 43a



WZÓR 43b



WZÓR 43c

**Przeszklenia**

Brak dostępnych przeszkleń dla tego wzoru drzwi.

WZÓR 42

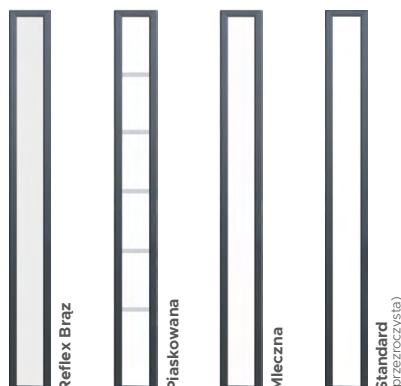
**Przeszklenia**Dostępne także (→ s. 106)  
P4, Lustro Weneckie, Reflex Grafit**Pochwyty**

ALFA 60 <sup>2</sup> / 120 / 150	◁ 90° ▷ 45°
BETA 120 / 150	◁ 90° ▷ 45°
TORO 120 / 180	◁ 90°
MODERN ELEGANCE 150, DUO BLACK, STRIPE, SPACE	◁ 90°

**Dostępne rozmiary (szerokość skrzydła)**80N 80 90N 90 100<sup>1</sup>**Dostawki i skrzydła bierne**

DEDYKOWANE PEŁNA T8 P2

**Cennik**

Podane ceny netto za kompletne drzwi

Typ drzwi	Przeszklenie	42
Normal	—	1729
Premium	—	1989
	✓	2849
Optimum	—	2729
	✓	3529
Termo Prestige Lux	—	4149
	✓	5139

TECHNOLOGIA ALU: dopłata +680 zł netto<sup>4</sup>

<sup>1</sup> Dopłata zgodnie z cennikiem. Rozmiar niedostępny dla linii Termo Prestige Lux.<sup>2</sup> Pochwyty ALFA 60 ◁ 45° dostępny wyłącznie dla linii Termo Prestige Lux.<sup>3</sup> Ramki Black bez dopłaty.<sup>4</sup> Technologia ALU stanowi opcjonalną możliwość wyprodukowania drzwi aluminiowych w danym wzorze drzwi klasycznych. Opcja możliwa wyłącznie dla drzwi z ościeżnicą Termo. Brak możliwości wykonania drzwi w technologii ALU w opcji Cameleon.

WZÓR **41**



WZÓR **41a**



WZÓR **41b**



**Przeszklenia**

Brak dostępnych przeszkleń dla tego wzoru drzwi.

**Dostępne ramki** BLACK<sup>3</sup> INOX

WZÓR **40**



WZÓR **40a**



**Przeszklenia**

Brak dostępnych przeszkleń dla tego wzoru drzwi.

**Dostępne ramki** BLACK<sup>3</sup> INOX

**Pochwyty**

ALFA 60 <sup>2</sup> / 120 / 150	◁ 90° ▷ 45°
BETA 120 / 150	◁ 90° ▷ 45°
TORO 120 / 180	◁ 90°
MODERN ELEGANCE 150, DUO BLACK, STRIPE, SPACE	◁ 90°

Dla wzoru 41 i 41A (w przypadku wyboru wersji bez ramek od strony zewnętrznej) dodatkowo dostępny pochwyty Modern 50.

**Dostępne rozmiary (szerokość skrzydła)**

80N 80 90N 90 100<sup>1</sup>

**Dostawki i skrzydła bierne**

DEDYKOWANE PEŁNA T3 PT3  
 OPCJONALNE P5 P6 P7 P8 X3  
X4 X5 X6

**Cennik** Podane ceny netto za kompletne drzwi

Typ drzwi	INOX	41	41A	41B
Normal	Zewnątrz	2089	2089	2089
	Obustronnie	2369	2369	2369
Premium	Zewnątrz	2389	2389	2389
	Obustronnie	2629	2629	2629
Optimum	Zewnątrz	3149	3149	3149
	Obustronnie	3389	3389	3389
Termo Prestige Lux	Zewnątrz	4789	4789	4789
	Obustronnie	4989	4989	4989

TECHNOLOGIA ALU: dopłata +680 zł netto<sup>4</sup>

**Pochwyty**

ALFA 60 <sup>2</sup> / 120 / 150	◁ 90° ▷ 45°
BETA 120 / 150	◁ 90° ▷ 45°
TORO 120 / 180	◁ 90°
OMEGA 150	◁ 90°
MODERN ELEGANCE 150, DUO BLACK, STRIPE, SPACE	◁ 90°

**Dostępne rozmiary (szerokość skrzydła)**

80N 80 90N 90 100<sup>1</sup>

**Dostawki i skrzydła bierne**

DEDYKOWANE PEŁNA T3 PT3  
 OPCJONALNE P5 P6 P7 P8 X3  
X4 X5 X6

**Cennik** Podane ceny netto za kompletne drzwi

Typ drzwi	INOX	40	40A
Normal	Zewnątrz	2089	2089
	Obustronnie	2369	2369
Premium	Zewnątrz	2389	2389
	Obustronnie	2629	2629
Optimum	Zewnątrz	3149	3149
	Obustronnie	3389	3389
Termo Prestige Lux	Zewnątrz	4789	4789
	Obustronnie	4989	4989

TECHNOLOGIA ALU: dopłata +680 zł netto<sup>4</sup>

<sup>1</sup> Kolory Antracyt Szafir oraz Czarny Mat dostępne wyłącznie dla linii Termo Prestige Lux, Optimum z ościeżnicą Termo oraz Premium z ościeżnicą Termo. Kolory niedostępne dla drzwi przeszkłonych z ramkami PCV. <sup>2</sup> Kolor Dąb Biely dostępny wyłącznie dla linii Termo Prestige Lux, Optimum z ościeżnicą Termo oraz Premium z ościeżnicą Termo. <sup>3</sup> Kolor Woodec Dąb Turner niedostępny dla drzwi z ramkami PCV.

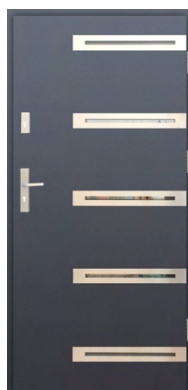
WZÓR **39**WZÓR **39a**WZÓR **39b**
**Przeszklenia** Dostępne także (→ s. 106)  
P4, Lustro Weneckie, Reflex Grafit

## Dostępne ramki

BLACK<sup>3</sup>

INOX

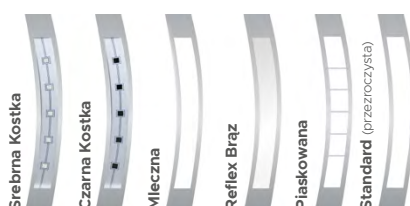
WZÓR **38**WZÓR **38a**
**Przeszklenia** Dostępne także (→ s. 106)  
P4, Lustro Weneckie, Reflex Grafit

## Dostępne ramki

BLACK<sup>3</sup>

INOX

Pochwyty	ALFA 60 <sup>2</sup> / 120 / 150	◁ 90° ▷ 45°
	BETA 120 / 150	◁ 90° ▷ 45°
	TORO 120 / 180	◁ 90°
	MODERN 50 / 150, DUO BLACK, STRIPE, SPACE	◁ 90°

## Dostępne rozmiary (szerokość skrzydła)

80N 80 90N 90 100<sup>1</sup>

## Dostawki i skrzydła bierne

DEDYKOWANE	PEŁNA	T3			
OPCJONALNE	P5	P6	P7	P8	PT3
	X3	X4	X5	X6	

## Cennik

Podane ceny netto za kompletne drzwi

Typ drzwi	Przeszklenie	39	39A	39B
Premium	✓	3089	3089	3089
Optimum	✓	3789	3789	3789
Termo Prestige Lux	✓	5429	5429	5429

TECHNOLOGIA ALU: dopłata +680 zł netto<sup>4</sup>

Pochwyty	ALFA 60 <sup>2</sup> / 120 / 150	◁ 90° ▷ 45°
	BETA 120 / 150	◁ 90° ▷ 45°
	TORO 120 / 180	◁ 90°
	OMEGA 150	◁ 90°
	MODERN ELEGANCE 150, DUO BLACK, STRIPE, SPACE	◁ 90°

## Dostępne rozmiary (szerokość skrzydła)

80N 80 90N 90 100<sup>1</sup>

## Dostawki i skrzydła bierne

DEDYKOWANE	PEŁNA	T7	P8	X5	PT4
OPCJONALNE	X4				

## Cennik

Podane ceny netto za kompletne drzwi

Typ drzwi	Przeszklenie	38	38A
Premium	✓	2969	2969
Optimum	✓	3669	3669
Termo Prestige Lux	✓	5189	5189

TECHNOLOGIA ALU: dopłata +680 zł netto<sup>4</sup>

<sup>1</sup> Dopłata zgodnie z cennikiem. Rozmiar niedostępny dla linii Termo Prestige Lux.

<sup>2</sup> Pochwyt ALFA 60 ◁ 45° dostępny wyłącznie dla linii Termo Prestige Lux.

<sup>3</sup> Ramki Black bez

dopłaty. <sup>4</sup> Technologia ALU stanowi opcjonalną możliwość wyprodukowania drzwi aluminiowych w danym wzorze drzwi klasycznych. Opcja możliwa wyłącznie dla drzwi z ościeżnicą Termo. Brak możliwości wykonania drzwi w technologii ALU w opcji Cameleon.



WZÓR **37**



WZÓR **37a**



**Przeszklenia** Dostępne także (→ s. 106)  
P4, Lustro Weneckie, Reflex Grafit

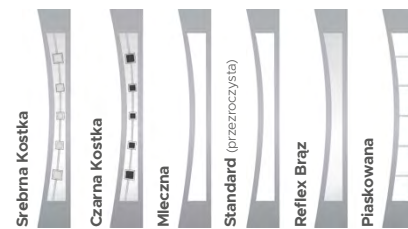

**Dostępne ramki** **BLACK<sup>3</sup>** **INOX**

WZÓR **36**



**Przeszklenia** Dostępne także (→ s. 106)  
P4, Lustro Weneckie, Reflex Grafit



**Dostępne ramki** **BLACK<sup>3</sup>** **INOX**

<b>Pochwyty</b>	ALFA 60 <sup>2</sup> / 120 / 150	◁ 90° ▷ 45°
	BETA 120 / 150	◁ 90° ▷ 45°
	TORO 120 / 180	◁ 90°
	MODERN ELEGANCE 150, DUO BLACK, STRIPE, SPACE	◁ 90°

**Dostępne rozmiary (szerokość skrzydła)**

80N 80 90N 90 100<sup>1</sup>

**Dostawki i skrzydła bierne**

DEDYKOWANE PEŁNA T7 P8 X5 PT4  
 OPCJONALNE X4

**Cennik** Podane ceny netto za kompletne drzwi

Typ drzwi	Przeszklenie	37	37A
Premium	✓	2969	2969
Optimum	✓	3669	3669
Termo Prestige Lux	✓	5189	5189

TECHNOLOGIA ALU: dopłata +680 zł netto<sup>4</sup>

<b>Pochwyty</b>	ALFA 60 <sup>2</sup> / 120 / 150	◁ 45°
	BETA 120 / 150	◁ 45°
	OMEGA 150	◁ 90°

**Dostępne rozmiary (szerokość skrzydła)**

80 90N 90 100<sup>1</sup>

**Dostawki i skrzydła bierne**

DEDYKOWANE PEŁNA X5  
 OPCJONALNE P5 X2 X4

**Cennik** Podane ceny netto za kompletne drzwi

Typ drzwi	Przeszklenie	36
Premium	✓	2969
Optimum	✓	3669
Termo Prestige Lux	✓	5189

TECHNOLOGIA ALU: dopłata +680 zł netto<sup>4</sup>

<sup>1</sup> Kolory Antracyt Szafir oraz Czarny Mat dostępne wyłącznie dla linii Termo Prestige Lux, Optimum z ościeżnicą Termo oraz Premium z ościeżnicą Termo. Kolory niedostępne dla drzwi przeszklonych z ramkami PCV. <sup>2</sup> Kolor Dąb Biely dostępny wyłącznie dla linii Termo Prestige Lux, Optimum z ościeżnicą Termo oraz Premium z ościeżnicą Termo. <sup>3</sup> Kolor Wodec Dąb Turner niedostępny dla drzwi z ramkami PCV.

WZÓR **35**

**Przeszklenia** Dostępne także (→ s. 106)  
P4, Lustro Weneckie, Reflex Grafit



Mleczne



Reflex Brąz



Standard (przezroczysta)

**Dostępne ramki** **BLACK<sup>3</sup>** **INOX**

WZÓR **34**WZÓR **34a**WZÓR **34b**

**Przeszklenia** Dostępne także (→ s. 106)  
P4, Lustro Weneckie, Reflex Grafit



Diamant

Reflex Brąz

W drzwiach bez przeszklenia w miejscu szyby jest przetłoczenie. Kolor szprosów przeszklenia Diamant zależy od koloru wybranego okucia.

Pochwyty	ALFA 120 / 150	◁ 90°
	BETA 120 / 150	◁ 90°
	MODERN ELEGANCE 150, DUO BLACK	◁ 90°

**Dostępne rozmiary (szerokość skrzydła)**

90N 90 100<sup>1</sup>

**Dostawki i skrzydła bierne**

DEDYKOWANE	PEŁNA	P5	X2		
OPCJONALNE	P6	P7	P8	X3	X4
	X5	X6			

**Cennik**

Podane ceny netto za kompletne drzwi

Typ drzwi	Przeszklenie	35
Premium	✓	3089
Optimum	✓	3789
Termo Prestige Lux	✓	5429

TECHNOLOGIA ALU: dopłata +680 zł netto<sup>4</sup>

Pochwyty	ALFA 60 <sup>2</sup> / 120 / 150	◁ 45°
	BETA 120 / 150	◁ 45°

**Dostępne rozmiary (szerokość skrzydła)**

80\* 90N 90 100<sup>1</sup> \* Dla rozmiaru 80 drzwi dostępne bez przeszkleń.

**Dostawki i skrzydła bierne**

DEDYKOWANE	PEŁNA	T4	T5
OPCJONALNE	P1	P2	P3

**Cennik**

Podane ceny netto za kompletne drzwi

Typ drzwi	Przeszklenie	34	34A	34B
Normal	—	1729	1729	1729
Premium	—	1989	1989	1989
	✓	2709	2819	2409
Optimum	—	2729	2729	2729
	✓	3399	3529	3129
Termo Prestige Lux	—	4149	4149	4149
	✓	5069	5149	4829

<sup>1</sup> Dopłata zgodnie z cennikiem. Rozmiar niedostępny dla linii Termo Prestige Lux.

<sup>2</sup> Pochwyty ALFA 60 ◁ 45° dostępny wyłącznie dla linii Termo Prestige Lux.

<sup>3</sup> Ramki Black bez

dopłaty. <sup>4</sup> Technologia ALU stanowi opcjonalną możliwość wyprodukowania drzwi aluminiowych w danym wzorze drzwi klasycznych. Opcja możliwa wyłącznie dla drzwi z ościeżnicą Termo. Brak możliwości wykonania drzwi w technologii ALU w opcji Cameleon.

WZÓR **33**



WZÓR **33a**



**Przeszklenia** Dostępne także (→ s. 106)  
P4, Lustro Weneckie, Reflex Grafit



W drzwiach bez przeszklenia w miejscu szybki jest przetłoczenie. Kolor szprosów przeszklenia Diament zależy od koloru wybranego okucia.

WZÓR **32**



WZÓR **32a**



WZÓR **32b**



**Przeszklenia**

Brak dostępnych przeszkleń dla tego wzoru drzwi.

**Dostępne ramki** **BLACK<sup>3</sup>** **INOX**

**Pochwyty**

ALFA 60 <sup>2</sup> / 120 / 150	◁ 45°
BETA 120 / 150	◁ 45°

**Dostępne rozmiary (szerokość skrzydła)**

80	90N	90	100 <sup>1</sup>
----	-----	----	------------------

**Dostawki i skrzydła bierne**

DEDYKOWANE	PEŁNA	T5
OPCJONALNE	P2	

**Cennik** Podane ceny netto za kompletne drzwi

Typ drzwi	Przeszklenie	33	33A
Normal	—	1729	1729
Premium	—	1989	1989
	✓	2419	2709
Optimum	—	2729	2729
	✓	3189	3399
Termo Prestige Lux	—	4149	4149
	✓	4829	5069

**Pochwyty**

ALFA 60 <sup>2</sup> / 120 / 150	◁ 45°
BETA 120 / 150	◁ 45°

Dla wzorów 32 i 32.B dostępne dodatkowo pochwyty Alfa i Beta w opcji ◁ 90°, pochwyty Modern Elegance 150°, pochwyty Duo Black, Stripe oraz Space, pochwyty Toro 120° ◁ 90° i 180° ◁ 90° oraz pochwyty wpuszczane Pocket.

**Dostępne rozmiary (szerokość skrzydła)**

80N	80	90N	90	100 <sup>1</sup>
-----	----	-----	----	------------------

**Dostawki i skrzydła bierne**

DEDYKOWANE	PEŁNA	X4			
OPCJONALNE	P5	P6	P7	P8	X2
	X3	X5	X6		

**Cennik** Podane ceny netto za kompletne drzwi

Typ drzwi	INOX	32	32A	32B
Normal	Zewnątrz	2089	2089	2089
	Obustronne	2369	2369	2369
Premium	Zewnątrz	2389	2389	2389
	Obustronne	2629	2629	2629
Optimum	Zewnątrz	3149	3149	3149
	Obustronne	3389	3389	3389
Termo Prestige Lux	Zewnątrz	4789	4789	4789
	Obustronne	4989	4989	4989

**TECHNOLOGIA ALU:** dopłata +680 zł netto<sup>4</sup>

<sup>1</sup> Kolory Antracyt Szafir oraz Czarny Mat dostępne wyłącznie dla linii Termo Prestige Lux, Optimum z ościeżnicą Termo oraz Premium z ościeżnicą Termo. Kolory niedostępne dla drzwi przeszkłonych z ramkami PCV. <sup>2</sup> Kolor Dąb Bielony dostępny wyłącznie dla linii Termo Prestige Lux, Optimum z ościeżnicą Termo oraz Premium z ościeżnicą Termo. <sup>3</sup> Kolor Woodec Dąb Turner niedostępny dla drzwi z ramkami PCV.

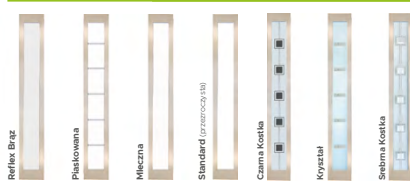
WZÓR **31**WZÓR **31a****Przeszklenia** Dostępne także (→ s. 106)  
P4, Lustro Weneckie, Reflex Grafit**Dostępne ramki** **BLACK<sup>3</sup>** **INOX**WZÓR **30**WZÓR **30a**WZÓR **30b****Przeszklenia** Dostępne także (→ s. 106)  
P4, Lustro Weneckie, Reflex Grafit**Dostępne ramki** **BLACK<sup>3</sup>** **INOX** **DEERSTONE<sup>DS</sup>**

Pochwyty	ALFA 60 <sup>2</sup> / 120 / 150	◁ 90° ▷ 45°
	BETA 120 / 150	◁ 90° ▷ 45°
	GAMMA 60 / 150	◁ 90°
	TORO 120 / 180	◁ 90°
	MODERN ELEGANCE 150, DUO BLACK, STRIPE, SPACE	◁ 90°

**Dostępne rozmiary (szerokość skrzydła)**

80N	80	90N	90	100 <sup>1</sup>
-----	----	-----	----	------------------

**Dostawki i skrzydła bierne**

DEDYKOWANE	PEŁNA	T6*	PT2*	* Niedostępne dla wzoru 31.	
OPCJONALNE	P5	P6	P7	P8	X2
	X3	X4	X5	X6	

**Cennik** Podane ceny netto za kompletne drzwi

Typ drzwi	Przeszklenie	31	31A
Premium	✓	3089	3089
Optimum	✓	3789	3789
Termo Prestige Lux	✓	5419	5419

TECHNOLOGIA ALU: dopłata +680 zł netto<sup>4</sup>

Pochwyty	ALFA 60 <sup>2</sup> / 120 / 150	◁ 45°
	BETA 120 / 150	◁ 45°

Dla wzoru 30 i 32B dostępne dodatkowo pochwyty Alfa i Beta w opcji ◁ 90°, pochwyty Modern Elegance 150<sup>2</sup>, pochwyty Toro 120<sup>2</sup> ◁ 90° i 180<sup>2</sup> ◁ 90° oraz pochwyty wpuszczane Pocket (Pocket 20 jest niedostępny dla rozmiaru drzwi 80N), pochwyty Space, pochwyty Duo Black oraz pochwyty Stripe.**Dostępne rozmiary (szerokość skrzydła)**

80N	80	90N	90	100 <sup>1</sup>
-----	----	-----	----	------------------

**Dostawki i skrzydła bierne**

DEDYKOWANE	PEŁNA	P8	X5	T8*
OPCJONALNE	X4	* Dotyczy wzoru 30B.		

**Cennik** Podane ceny netto za kompletne drzwi

Typ drzwi	Przeszklenie	30	30A	30B
Premium	✓	2969	2969	2969
Optimum	✓	3669	3669	3669
Termo Prestige Lux	✓	5189	5189	5189

TECHNOLOGIA ALU: dopłata +680 zł netto<sup>4</sup><sup>1</sup> Dopłata zgodnie z cennikiem. Rozmiar niedostępny dla linii Termo Prestige Lux. dopłata.<sup>4</sup> Technologia ALU stanowi opcjonalną możliwość wyprodukowania drzwi aluminiowych w danym wzorze drzwi klasycznych. Opcja możliwa wyłącznie dla drzwi z ościeżnicą Termo. Brak możliwości wykonania drzwi w technologii ALU w opcji Cameleon.<sup>2</sup> Pochwyty ALFA 60 ◁ 45° dostępny wyłącznie dla linii Termo Prestige Lux.<sup>3</sup> Ramki Black bez<sup>4</sup> Technologia ALU stanowi opcjonalną możliwość wyprodukowania drzwi aluminiowych w danym wzorze drzwi klasycznych. Opcja możliwa wyłącznie dla drzwi z ościeżnicą Termo. Brak możliwości wykonania drzwi w technologii ALU w opcji Cameleon.<sup>DS</sup> Ramki Deerstone dostępne są za dopłatą zgodną z cennikiem.

WZÓR 29



WZÓR 29a



**Przeszklenia** Dostępne także (→ s. 106)  
P4, Lustro Weneckie, Reflex Grafit

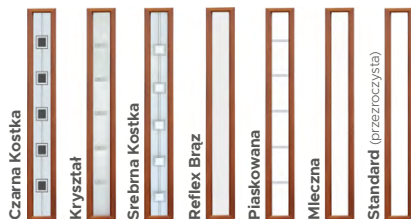

**Dostępne ramki** BLACK<sup>3</sup> INOX

<sup>3</sup>Nie dotyczy wzoru 29a.

WZÓR 27



WZÓR 28



Pochwyty	ALFA 60 <sup>2</sup> / 120 / 150	◁ 90° ▷ 45°
	BETA 120 / 150	◁ 90° ▷ 45°
	TORO 120 / 180	◁ 90°
	MODERN ELEGANCE 150, DUO BLACK, STRIPE, SPACE	◁ 90°

**Dostępne rozmiary (szerokość skrzydła)**

80N	80	90N	90	100 <sup>1</sup>
-----	----	-----	----	------------------

**Dostawki i skrzydła bierne**

DEDYKOWANE	PEŁNA	P2	P4**	X1**
OPCJONALNE	P5**	X2**	** Niedostępne dla wzoru 29A.	

**Cennik** Podane ceny netto za kompletne drzwi

Typ drzwi	Przeszklenie	29	29A
Premium	✓	3089	2819
Optimum	✓	3789	3529
Termo Prestige Lux	✓	5419	5149

Pochwyty	ALFA 60 <sup>2</sup> / 120 / 150	◁ 45°
	BETA 120 / 150	◁ 45°

**Dostępne rozmiary (szerokość skrzydła)**

80N	80	90N	90	100 <sup>1</sup>
-----	----	-----	----	------------------

**Dostawki i skrzydła bierne**

DEDYKOWANE	PEŁNA	T5		
OPCJONALNE	P1*	P2	P3*	*Nie dotyczy wzoru 27.

**Przeszklenia**

Brak dostępnych przeszkleń dla tego wzoru drzwi.

**Cennik** Podane ceny netto za kompletne drzwi

Typ drzwi	Przeszklenie	27	28
Normal	—	1729	1729
Premium	—	1989	1989
Optimum	—	2729	2729
Termo Prestige Lux	—	4149	4149

TECHNOLOGIA ALU: dopłata +680 zł netto<sup>4</sup>

<sup>1</sup> Kolory Antracyt Szafir oraz Czarny Mat dostępne wyłącznie dla linii Termo Prestige Lux, Optimum z ościeżnicą Termo oraz Premium z ościeżnicą Termo. Kolory niedostępne dla drzwi przeszklonych z ramkami PCV. <sup>2</sup> Kolor Dąb Bielony dostępny wyłącznie dla linii Termo Prestige Lux, Optimum z ościeżnicą Termo oraz Premium z ościeżnicą Termo. <sup>3</sup> Kolor Woodec Dąb Turner niedostępny dla drzwi z ramkami PCV.

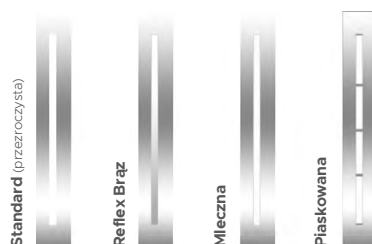
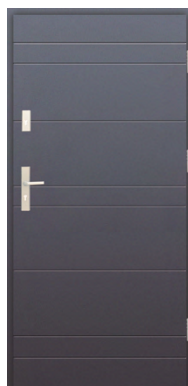
WZÓR **26**WZÓR **26a**WZÓR **26b**
**Przeszklenia** Dostępne także (→ s. 106)  
P4, Lustro Weneckie, Reflex Grafit

**Dostępne ramki**
WZÓR **26c**WZÓR **26d**WZÓR **26e**
**Dodatkowe informacje**

Dla wzoru 26 E naświetle niedostępne w szybie piaskowanej.

**Przeszklenia**

Brak dostępnych przeszkleń dla tego wzoru drzwi.

Pochwyty	ALFA 60 <sup>2</sup> / 120 / 150	∠ 45°
	BETA 120 / 150	∠ 45°

Dla wzorów 26 A i 26 B dostępne dodatkowo pochwyty Alfa i Beta w opcji ∠ 90°, pochwyty Modern Elegance 150", pochwyty Toro 120" ∠ 90° i 180" ∠ 90°, pochwyty Space, Stripe, Duo Black oraz pochwyty wpuszczane Pocket.

**Dostępne rozmiary (szerokość skrzydła)**

80N 80 90N 90 100<sup>1</sup>

**Dostawki i skrzydła bierne**

DEDYKOWANE	PEŁNA	P6	P7	X3	X6
		T3	PT3		
OPCJONALNE	X4				

**Cennik** Podane ceny netto za kompletne drzwi

Typ drzwi	Przeszklenie	26	26A	26B
Premium	✓	2969	2969	2969
Optimum	✓	3669	3669	3669
Termo Prestige Lux	✓	5189	5189	5189

TECHNOLOGIA ALU: dopłata +680 zł netto<sup>4</sup>

Pochwyty	ALFA 60 <sup>2</sup> / 120 / 150	∠ 90° ∠ 45°
	BETA 120 / 150	∠ 90° ∠ 45°
	TORO 120 / 180	∠ 90°
	MODERN 50* / 150, DUO BLACK, STRIPE, SPACE	∠ 90°

\*Nie dotyczy wzoru 26E.

**Dostępne rozmiary (szerokość skrzydła)**

80N 80 90N 90 100<sup>1</sup>

**Dostawki i skrzydła bierne**

DEDYKOWANE	PEŁNA	T3*	PT3*	*Nie dotyczy wzoru 26E.	
OPCJONALNE	P5	P6	P7	X2	X3
	X4	X5	X6		

**Cennik** Podane ceny netto za kompletne drzwi

Typ drzwi	Przeszklenie	26C	26D	26E
Normal	—	1729	1729	1729
Premium	—	1989	1989	1989
Optimum	—	2729	2729	2729
Termo Prestige Lux	—	4149	4149	4149

TECHNOLOGIA ALU: dopłata +680 zł netto<sup>4</sup>

<sup>1</sup> Dopłata zgodnie z cennikiem. Rozmiar niedostępny dla linii Termo Prestige Lux.

<sup>2</sup> Pochwyty ALFA 60 ∠ 45° dostępny wyłącznie dla linii Termo Prestige Lux. <sup>3</sup> Ramki Black bez dopłaty. <sup>4</sup> Technologia ALU stanowi opcjonalną możliwość wyprodukowania drzwi aluminiowych w danym wzorze drzwi klasycznych. Opcja możliwa wyłącznie dla drzwi z ościeżnicą Termo. Brak możliwości wykonania drzwi w technologii ALU w opcji Cameleon.

<sup>DS</sup> Ramki Deerstone dostępne są za dopłatą zgodną z cennikiem.

WZÓR **26f**



WZÓR **26g**



WZÓR **26i**



**Przeszklenia**

Brak dostępnych przeszkleń dla tego wzoru drzwi.

WZÓR **26h**



**Przeszklenia** Dostępne także (→ s. 106) P4, Lustro Weneckie, Reflex Grafit

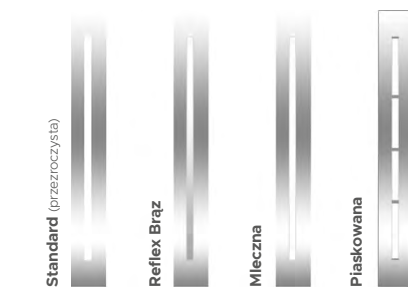

**Dostępne ramki**



Pochwyty	ALFA 60 <sup>2</sup> / 120 / 150	∠ 45°
	BETA 120 / 150	∠ 45°
	OMEGA 150	∠ 45°
	BLACK DUO, STRIPE, SPACE	∠ 90°

Dla wzorów 26G oraz 26I dostępne dodatkowo pochwyty Alfa i Beta w opcji ∠ 90°, pochwyt Modern Elegance 150<sup>o</sup>, oraz pochwyt Toro 120<sup>o</sup> ∠ 90° i 180<sup>o</sup> ∠ 90°.

**Dostępne rozmiary (szerokość skrzydła)**

80N 80 90N 90 100<sup>1</sup>

**Dostawki i skrzydła bierne**

DEDYKOWANE	PEŁNA	T3	PT3	T9*	
OPCJONALNE	P5	P6	P7	X2	X3
	X4	X5	X6	*Dotyczy wzoru 26i.	

**Cennik** Podane ceny netto za kompletne drzwi

Typ drzwi	Przeszklenie	26F	26G	26I
Normal	—	1729	1729	1729
Premium	—	1989	1989	1989
Optimum	—	2729	2729	2729
Termo Prestige Lux	—	4149	4149	4149

TECHNOLOGIA ALU: dopłata +680 zł netto<sup>4</sup>

Pochwyty	ALFA 60 <sup>2</sup> / 120 / 150	∠ 45°
	BETA 120 / 150	∠ 45°

**Dostępne rozmiary (szerokość skrzydła)**

80N 80 90N 90 100<sup>1</sup>

**Dostawki i skrzydła bierne**

DEDYKOWANE	PEŁNA	P6	P7	X3	X6
		T3	PT3		
OPCJONALNE	X4				

**Cennik** Podane ceny netto za kompletne drzwi

Typ drzwi	Przeszklenie	26H
Premium	✓	2969
Optimum	✓	3669
Termo Prestige Lux	✓	5189

TECHNOLOGIA ALU: dopłata +680 zł netto<sup>4</sup>

<sup>4</sup> Kolory Antracyt Szafir oraz Czarny Mat dostępne wyłącznie dla linii Termo Prestige Lux, Optimum z ościeżnicą Termo oraz Premium z ościeżnicą Termo. Kolory niedostępne dla drzwi przeszkłonych z ramkami PCV. <sup>1</sup> Kolor Dąb Bielony dostępny wyłącznie dla linii Termo Prestige Lux, Optimum z ościeżnicą Termo oraz Premium z ościeżnicą Termo. <sup>2</sup> Kolor Woodec Dąb Turner niedostępny dla drzwi z ramkami PCV.

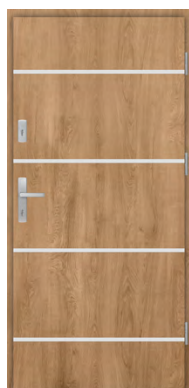
WZÓR **26j**WZÓR **26k**

Dostępne ramki

BLACK<sup>3</sup>

INOX

WZÓR **25**WZÓR **25a**WZÓR **25b**Przeszklenia Dostępne także (→ s. 106)  
P4, Lustro Weneckie, Reflex Grafit

Standard (Przezroczysta)



Reflex Braz



Mleczna



Piaszkowana



Dostępne ramki

BLACK<sup>3</sup>

INOX

DEERSTONE<sup>DS</sup>

Pochwyty	ALFA 60 <sup>2</sup> / 120 / 150	◁ 90° ▷ 45°
	BETA 120 / 150	◁ 90° ▷ 45°
	TORO 120 / 180	◁ 90°
	MODERN 50 / 150	◁ 90°
	DUO BLACK / STRIPE	◁ 90°

Dla wzoru 26J dostępne dodatkowo pochwyty Space.

Dostępne rozmiary (szerokość skrzydła)

80N 80 90N 90 100<sup>1</sup>

Dostawki i skrzydła bierne

DEDYKOWANE	PEŁNA
OPCJONALNE	T3 PT3 P5 P6 P7

Cennik

Podane ceny netto za kompletne drzwi

Typ drzwi	INOX	26J	26K
Premium	Zewnątrz	2599	2599
	Obustronne	2829	2829
Optimum	Zewnątrz	3339	3339
	Obustronne	3579	3579
Termo Prestige Lux	Zewnątrz	4979	4979
	Obustronne	5239	5239

TECHNOLOGIA ALU: dopłata +680 zł netto<sup>4</sup>

Pochwyty	ALFA 60 <sup>2</sup> / 120 / 150	◁ 45°
	BETA 120 / 150	◁ 45°

Dla wzoru 25 oraz 25 B dostępne dodatkowo pochwyty Alfa i Beta w opcji ◁ 90°, pochwyty Modern Elegance 150<sup>2</sup>, pochwyty Toro 120<sup>2</sup> ◁ 90° i 180<sup>2</sup> ◁ 90°, pochwyty Space, Stripe, Duo Black oraz pochwyty wpuszczane Pocket.

Dostępne rozmiary (szerokość skrzydła)

80N 80 90N 90 100<sup>1</sup>

Dostawki i skrzydła bierne

DEDYKOWANE	PEŁNA	P6	P7	X3	X6
OPCJONALNE	X4				

Cennik

Podane ceny netto za kompletne drzwi

Typ drzwi	Przeszklenie	25	25A	25B
Premium	✓	2969	2969	2969
Optimum	✓	3669	3669	3669
Termo Prestige Lux	✓	5189	5189	5189

TECHNOLOGIA ALU: dopłata +680 zł netto<sup>4</sup><sup>1</sup> Dopłata zgodnie z cennikiem. Rozmiar niedostępny dla linii Termo Prestige Lux. dopłaty.<sup>4</sup> Technologia ALU stanowi opcjonalną możliwość wyprodukowania drzwi aluminiowych w danym wzorze drzwi klasycznych. Opcja możliwa wyłącznie dla drzwi z ościeżnicą Termo. Brak możliwości wykonania drzwi w technologii ALU w opcji Cameleon.<sup>2</sup> Pochwyty ALFA 60 ◁ 45° dostępny wyłącznie dla linii Termo Prestige Lux.<sup>3</sup> Ramki Black bez<sup>DS</sup> Ramki Deerstone dostępne są za dopłatą zgodną z cennikiem.



WZÓR **25c**



**Przeszklenia** Dostępne także (→ s. 106)  
P4, Lustro Weneckie, Reflex Grafit

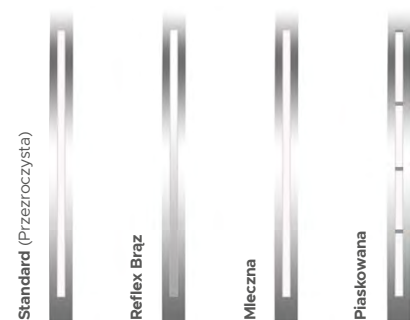

**Dostępne ramki**



Pochwyty	ALFA 60 <sup>2</sup> / 120 / 150	◁ 45°
	BETA 120 / 150	◁ 45°

**Dostępne rozmiary (szerokość skrzydła)**

80N 80 90N 90 100<sup>1</sup>

**Dostawki i skrzydła bierne**

DEDYKOWANE	PEŁNA	P6	P7	X3	X6
		T3	PT3		
OPCJONALNE	X4				

**Cennik** Podane ceny netto za kompletne drzwi

Typ drzwi	Przeszklenie	25C
Premium	✓	2969
Optimum	✓	3669
Termo Prestige Lux	✓	5189

TECHNOLOGIA ALU: dopłata +680 zł netto<sup>4</sup>

WZÓR **24**



**Przeszklenia** Dostępne także (→ s. 106)  
P4, Lustro Weneckie, Reflex Grafit



**Dostępne ramki** INOX

Pochwyty	ALFA 60 <sup>2</sup> / 120 / 150	◁ 90° ◁ 45°
	BETA 120 / 150	◁ 90° ◁ 45°
	TORO 120 / 180	◁ 90°
	MODERN 150, BLACK DUO, STRIPE, SPACE	◁ 90°

**Dostępne rozmiary (szerokość skrzydła)**

80N 80 90N 90 100<sup>1</sup>

**Dostawki i skrzydła bierne**

DEDYKOWANE	PEŁNA	P5	X2		
OPCJONALNE	P6	P7	P8	X3	X4
	X5	X6			

**Cennik** Podane ceny netto za kompletne drzwi

Typ drzwi	Przeszklenie	24
Premium	✓	2969
Optimum	✓	3669
Termo Prestige Lux	✓	5189

TECHNOLOGIA ALU: dopłata +680 zł netto<sup>4</sup>

<sup>Δ</sup> Kolory Antracyt Szafir oraz Czarny Mat dostępne wyłącznie dla linii Termo Prestige Lux, Optimum z ościeżnicą Termo oraz Premium z ościeżnicą Termo. Kolory niedostępne dla drzwi przeszklonych z ramkami PCV. <sup>ΔΔ</sup> Kolor Dąb Białony dostępny wyłącznie dla linii Termo Prestige Lux, Optimum z ościeżnicą Termo oraz Premium z ościeżnicą Termo. <sup>ΔΔΔ</sup> Kolor Woodec Dąb Turner niedostępny dla drzwi z ramkami PCV.

WZÓR **23**WZÓR **23a**

**Przeszklenia** Dostępne także (→ s. 106)  
P4, Lustro Weneckie, Reflex Grafit



Mleczna



Reflex Brąz



Kryształ

Dostępne ramki

INOX

WZÓR **22**WZÓR **22a**

Z przeszkleniem ramka 3D  
tylko od zewnątrz

WZÓR **22b**

**Przeszklenia** Dostępne także (→ s. 106)  
P4, Lustro Weneckie, Reflex Grafit

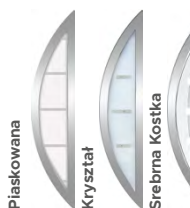

Płaskowana

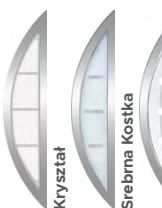

Kryształ

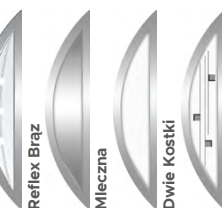

Srebrna Kostka



Reflex Brąz

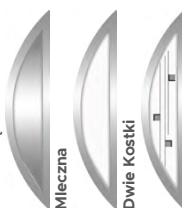

Mleczna



Dwie Kostki

Dostępne ramki

INOX

Pochwyty	ALFA 60 <sup>2</sup> / 120 / 150	↙ 90° ↘ 45°
	BETA 120 / 150	↙ 90° ↘ 45°
	SIGMA 90 / 150*	↙ 90°
	TORO 120 / 180	↙ 90°
	MODERN ELEGANCE 150, BLACK DUO, STRIPE, SPACE	↙ 90°

\* Nie dotyczy wzoru 23.

Dostępne rozmiary (szerokość skrzydła)

80N 80 90N 90 100<sup>1</sup>

Dostawki i skrzydła bierne

DEDYKOWANE

PEŁNA

OPCJONALNE

P5

P6

P7

P8

X2

X3

X4

X5

X6

Cennik

Podane ceny netto za kompletne drzwi

Typ drzwi	Przeszklenie	23	23A
Premium	✓	3089	2989
Optimum	✓	3789	3689
Termo Prestige Lux	✓	5429	5229

TECHNOLOGIA ALU: dopłata +680 zł netto<sup>4</sup>

WZÓR **22**WZÓR **22a**

Z przeszkleniem ramka 3D  
tylko od zewnątrz

WZÓR **22b**

**Przeszklenia** Dostępne także (→ s. 106)  
P4, Lustro Weneckie, Reflex Grafit

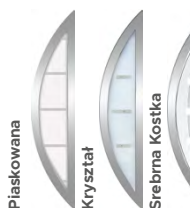

Płaskowana

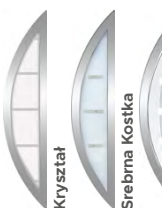

Kryształ

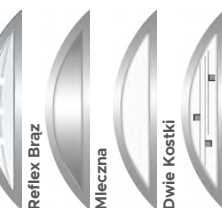

Srebrna Kostka



Reflex Brąz

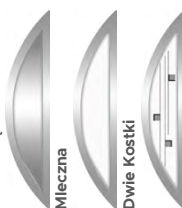

Mleczna



Dwie Kostki

Dostępne ramki

INOX

Pochwyty	ALFA 60 <sup>2</sup> / 120 / 150	↙ 90° ↘ 45°
	BETA 120 / 150	↙ 90° ↘ 45°
	TORO 120 / 180	↙ 90°
	MODERN ELEGANCE 150, BLACK DUO, STRIPE, SPACE	↙ 90°

Dostępne rozmiary (szerokość skrzydła)

80N 80 90N 90 100<sup>1</sup>

Dostawki i skrzydła bierne

DEDYKOWANE

PEŁNA

P5

X2

PT2\*

T6\*

OPCJONALNE

P6

P7

P8

X3

X4

X5

X6

\* Niedostępne dla wzoru 22 i 22A.

Cennik

Podane ceny netto za kompletne drzwi

Typ drzwi	Przeszklenie	22	22A	22B
Premium	✓	2969	3409	2969
Optimum	✓	3669	4149	3669
Termo Prestige Lux	✓	5189	5529	5189

TECHNOLOGIA ALU: dopłata +680 zł netto<sup>4</sup>

<sup>1</sup> Dopłata zgodnie z cennikiem. Rozmiar niedostępny dla linii Termo Prestige Lux.

<sup>2</sup> Pochwyty ALFA 60 ↙ 45° dostępne wyłącznie dla linii Termo Prestige Lux.

<sup>3</sup> Ramki Black bez dopłaty.

<sup>4</sup> Technologia ALU stanowi opcjonalną możliwość wyprodukowania drzwi aluminiowych w danym wzorze drzwi klasycznych. Opcja możliwa wyłącznie dla drzwi z ościeżnicą Termo. Brak możliwości wykonania drzwi w technologii ALU w opcji Cameleon.

WZÓR **21**



WZÓR **21a**



**Przeszklenia** Dostępne także (→ s. 106)  
P4, Lustro Weneckie, Reflex Grafit



**Dostępne ramki** **BLACK<sup>3</sup>** **INOX**

WZÓR **20**



**Przeszklenia** Dostępne także (→ s. 106)  
P4, Lustro Weneckie, Reflex Grafit



**Dostępne ramki** **INOX**

Pochwyty	ALFA 60 <sup>2</sup> / 120 / 150	◁ 90° ▷ 45°
	BETA 120 / 150	◁ 90° ▷ 45°
	SIGMA 90 / 150*	◁ 90°
	TORO 120 / 180	◁ 90°
	MODERN ELEGANCE 150, BLACK DUO, STRIPE, SPACE	◁ 90°

\* Nie dotyczy wzoru 21.

**Dostępne rozmiary (szerokość skrzydła)**

80N 80 90N 90 100<sup>1</sup>

**Dostawki i skrzydła bierne**

DEDYKOWANE	PEŁNA				
OPCJONALNE	P5	P6	P7	P8	X2
	X3	X4	X5	X6	

**Cennik** Podane ceny netto za kompletne drzwi

Typ drzwi	Przeszklenie	21	21A
Premium	✓	3089	2989
Optimum	✓	3789	3689
Termo Prestige Lux	✓	5429	5229

TECHNOLOGIA **ALU**: dopłata **+680 zł netto<sup>4</sup>**

Pochwyty	ALFA 60 <sup>2</sup> / 120 / 150	◁ 45°
	BETA 120 / 150	◁ 45°

**Dostępne rozmiary (szerokość skrzydła)**

80 90N 90 100<sup>1</sup>

**Dostawki i skrzydła bierne**

DEDYKOWANE	PEŁNA				
OPCJONALNE	P5	P6	P7	P8	X2
	X3	X4	X5	X6	

**Cennik** Podane ceny netto za kompletne drzwi

Typ drzwi	Przeszklenie	20
Premium	✓	3089
Optimum	✓	3789
Termo Prestige Lux	✓	5429

TECHNOLOGIA **ALU**: dopłata **+680 zł netto<sup>4</sup>**

<sup>1</sup> Kolory Antracyt Szafir oraz Czarny Mat dostępne wyłącznie dla linii Termo Prestige Lux, Optimum z ościeżnicą Termo oraz Premium z ościeżnicą Termo. Kolory niedostępne dla drzwi przeszklonych z ramkami PCV. <sup>2</sup> Kolor Dąb Bielony dostępny wyłącznie dla linii Termo Prestige Lux, Optimum z ościeżnicą Termo oraz Premium z ościeżnicą Termo. <sup>3</sup> Kolor Woodec Dąb Turner niedostępny dla drzwi z ramkami PCV.



WZÓR 19



WZÓR 19a



WZÓR 19b

**Przeszklenia** Dostępne także (→ s. 106)  
P4, Lustro Weneckie, Reflex Grafit

Mleczna

Reflex Brąz

Srebrna Kostka

## Dostępne ramki

INOX

WZÓR 18

**Przeszklenia** Dostępne także (→ s. 106)  
P4, Lustro Weneckie, Reflex Grafit

Kryształ

Piasek



Reflex Brąz

## Dodatkowe informacje

W drzwiach bez przeszklenia w miejscu szybki jest przetłoczenie.

Pochwyty	ALFA 60 <sup>2</sup> / 120 / 150	∠ 45°
	BETA 120 / 150	∠ 45°
	STRIPE, DUO BLACK, SPACE	∠ 90°

Dla wzoru 19 dostępne dodatkowo pochwyty Alfa i Beta w opcji ∠ 90°, pochwyty Modern 50"/150" oraz pochwyty Toro 120" ∠ 90° i 180" ∠ 90°.

## Dostępne rozmiary (szerokość skrzydła)

80N 80 90N 90 100<sup>1</sup>

## Dostawki i skrzydła bierne

DEDYKOWANE PEŁNA

OPCJONALNE P5 P6 P7 P8 X2

X3 X4 X5 X6

## Cennik Podane ceny netto za kompletne drzwi

Typ drzwi	Przeszklenie	19	19A	19B
Premium	✓	3089	3089	3089
Optimum	✓	3789	3789	3789
Termo Prestige Lux	✓	5429	5429	5429

TECHNOLOGIA ALU: dopłata +680 zł netto<sup>4</sup>

Pochwyty	ALFA 60 <sup>2</sup> / 120 / 150	∠ 45°
	BETA 120 / 150	∠ 45°

## Dostępne rozmiary (szerokość skrzydła)

80N\* 80 90N 90 100<sup>1</sup>

\* Rozmiar niedostępny dla linii Termo Prestige Lux. Rozmiar niedostępny z przeszkleniem.

## Dostawki i skrzydła bierne

DEDYKOWANE PEŁNA T5

OPCJONALNE P2

## Cennik Podane ceny netto za kompletne drzwi

Typ drzwi	Przeszklenie	18
Normal	—	1729
Premium	—	1989
	✓	2969
Optimum	—	2729
	✓	3669
Termo Prestige Lux	—	4149
	✓	5189

<sup>1</sup> Dopłata zgodnie z cennikiem. Rozmiar niedostępny dla linii Termo Prestige Lux.

<sup>2</sup> Pochwyty ALFA 60 ∠ 45° dostępny wyłącznie dla linii Termo Prestige Lux.

<sup>3</sup> Ramki Black bez dopłaty.

<sup>4</sup> Technologia ALU stanowi opcjonalną możliwość wyprodukowania drzwi aluminiowych w danym wzorze drzwi klasycznych. Opcja możliwa wyłącznie dla drzwi z ościeżnicą Termo. Brak możliwości wykonania drzwi w technologii ALU w opcji Cameleon.

WZÓR 17



**Przeszklenia** Dostępne także (→ s. 106) P4, Lustro Weneckie, Reflex Grafit



Reflex Brąz Piasek

**Dodatkowe informacje**

W drzwiach bez przeszklenia w miejscu szybki jest przetłoczenie.

**Pochwyty**

ALFA 60 <sup>2</sup> / 120 / 150	◁ 45°
BETA 120 / 150	◁ 45°

**Dostępne rozmiary (szerokość skrzydła)**

80N*	80	90N	90	100 <sup>1</sup>
------	----	-----	----	------------------

\* Rozmiar niedostępny z przeszkleniem.

**Dostawki i skrzydła bierne**

DEDYKOWANE	PEŁNA	T5
OPCJONALNE	P2	

**Cennik** Podane ceny netto za kompletne drzwi

Typ drzwi	Przeszklenie	17
Normal	—	1729
Premium	✓	2969
Optimum	✓	3669

WZÓR 16



**Przeszklenia** Dostępne także (→ s. 106) P4, Lustro Weneckie, Reflex Grafit



Srebrna Kostka Piasek Reflex Brąz

**Dodatkowe informacje**

W drzwiach bez przeszklenia w miejscu szybki jest przetłoczenie.

**Pochwyty**

ALFA 60 <sup>2</sup> / 120 / 150	◁ 45°
BETA 120 / 150	◁ 45°

**Dostępne rozmiary (szerokość skrzydła)**

80N*	80	90N	90	100 <sup>1</sup>
------	----	-----	----	------------------

\* Rozmiar niedostępny z przeszkleniem.

**Dostawki i skrzydła bierne**

DEDYKOWANE	PEŁNA	T5
OPCJONALNE	P2	

**Cennik** Podane ceny netto za kompletne drzwi

Typ drzwi	Przeszklenie	16
Normal	—	1729
Premium	✓	2969
Optimum	✓	3669

Δ Kolor Antracyt Szafir oraz Czarny Mat dostępne wyłącznie dla linii Termo Prestige Lux, Optimum z ościeżnicą Termo oraz Premium z ościeżnicą Termo. Kolorы niedostępne dla drzwi przeszklenionych z ramkami PCV. ΔΔ Kolor Dąb Bielony dostępny wyłącznie dla linii Termo Prestige Lux, Optimum z ościeżnicą Termo oraz Premium z ościeżnicą Termo. ΔΔΔ Kolor Woodec Dąb Turner niedostępny dla drzwi z ramkami PCV.

## WZÓR 15



## Przeszklenia

Dostępne także (→ s. 106)  
P4, Lustro Weneckie, Reflex Grafit



Srebrna Kostka



Piasek



Reflex Brąz

## Dodatkowe informacje

W drzwiach bez przeszklenia w miejscu szybki jest przetłoczenie.

## WZÓR 14



## Przeszklenia

Brak dostępnych przeszkleń dla tego wzoru drzwi.

## Pochwyty

ALFA 60<sup>2</sup> / 120 / 150

◁ 45°

BETA 120 / 150

◁ 45°

## Dostępne rozmiary (szerokość skrzydła)

80N\*

80

90N

90

100<sup>1</sup>

\* Rozmiar niedostępny z przeszkleniem.

## Dostawki i skrzydła bierne

DEDYKOWANE

PEŁNA

T5

OPCJONALNE

P2

## Cennik

Podane ceny netto za kompletne drzwi

Typ drzwi	Przeszklenie	15
Normal	—	1729
Premium	—	1989
Optimum	✓	2969
Optimum	—	2729
Optimum	✓	3669

## Pochwyty

ALFA 60<sup>2</sup> / 120 / 150

◁ 45°

BETA 120 / 150

◁ 45°

## Dostępne rozmiary (szerokość skrzydła)

80N

80

90N

90

100<sup>1</sup>

## Dostawki i skrzydła bierne

DEDYKOWANE

PEŁNA

T2

OPCJONALNE

P2

T5

## Cennik

Podane ceny netto za kompletne drzwi

Typ drzwi	Przeszklenie	14
Normal	—	1729
Premium	—	1989
Optimum	—	2729
Termo Prestige Lux	—	4149

TECHNOLOGIA ALU: dopłata +680 zł netto<sup>4</sup>

<sup>1</sup> Dopłata zgodnie z cennikiem. Rozmiar niedostępny dla linii Termo Prestige Lux.

<sup>2</sup> Pochwyt ALFA 60 ◁45° dostępny wyłącznie dla linii Termo Prestige Lux. <sup>3</sup> Ramki Black bez dopłaty. <sup>4</sup> Technologia ALU stanowi opcjonalną możliwość wyprodukowania drzwi aluminiowych w danym wzorze drzwi klasycznych. Opcja możliwa wyłącznie dla drzwi z ościeżnicą Termo. Brak możliwości wykonania drzwi w technologii ALU w opcji Cameleon.

<sup>5</sup> Ramki Deerstone dostępne są za dopłatą zgodną z cennikiem.

WZÓR 13



Przeszklenia

Brak dostępnych przeszkleń dla tego wzoru drzwi.

WZÓR 12



Wzór 12a



Wzór 12b



Przeszklenia Dostępne także (→ s. 106) P4, Lustro Weneckie, Reflex Grafit

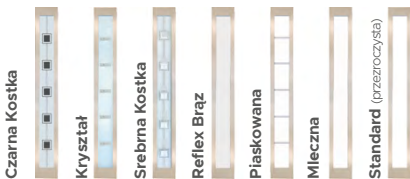

Dostępne ramki\*



\*Ramki Black i Deerstone niedostępne dla wzoru 12A i 12B.

**Pochwyty**

ALFA 60 <sup>2</sup> / 120 / 150	◁ 45°
BETA 120 / 150	◁ 45°

**Dostępne rozmiary (szerokość skrzydła)**

80N 80 90N 90 100<sup>1</sup>

**Dostawki i skrzydła bierne**

DEDYKOWANE PEŁNA T1  
OPCJONALNE P2 T5

**Cennik** Podane ceny netto za kompletne drzwi

Typ drzwi	PRZESZKLENIE	13
Normal	—	1729
Premium	—	1989
Optimum	—	2729
Termo Prestige Lux	—	4149

TECHNOLOGIA ALU: dopłata +680 zł netto<sup>4</sup>

**Pochwyty**

ALFA 60 <sup>2</sup> / 120 / 150	◁ 90° ◁ 45°
BETA 120 / 150	◁ 90° ◁ 45°
TORO 120 / 180	◁ 90°
MODERN ELEGANCE 150, DUO BLACK, STRIPE, SPACE	◁ 90°
POCKET 20* / 45 / 180	

\* Pocket 20 niedostępny dla rozmiarów drzwi 80N oraz 80.

**Dostępne rozmiary (szerokość skrzydła)**

80N 80 90N 90 100<sup>1</sup>

**Dostawki i skrzydła bierne**

DEDYKOWANE PEŁNA P5 X2  
OPCJONALNE P8

**Cennik** Podane ceny netto za kompletne drzwi

Typ drzwi	Przeszklenie	12	12a	12b
Premium	✓	2969	3419	3519
Optimum	✓	3669	4149	4229
Termo Prestige Lux	✓	5189	5639	5729

TECHNOLOGIA ALU: dopłata +680 zł netto<sup>4</sup>

<sup>4</sup>Kolory Antracyt Szafir oraz Czarny Mat dostępne wyłącznie dla linii Termo Prestige Lux, Optimum z ościeżnicą Termo oraz Premium z ościeżnicą Termo. Kolory niedostępne dla drzwi przeszkłonych z ramkami PCV. <sup>4</sup> Kolor Dąb Bielony dostępny wyłącznie dla linii Termo Prestige Lux, Optimum z ościeżnicą Termo oraz Premium z ościeżnicą Termo. <sup>4</sup> Kolor Woodec Dąb Turner niedostępny dla drzwi z ramkami PCV.

WZÓR **12c**

## Przeszklenia

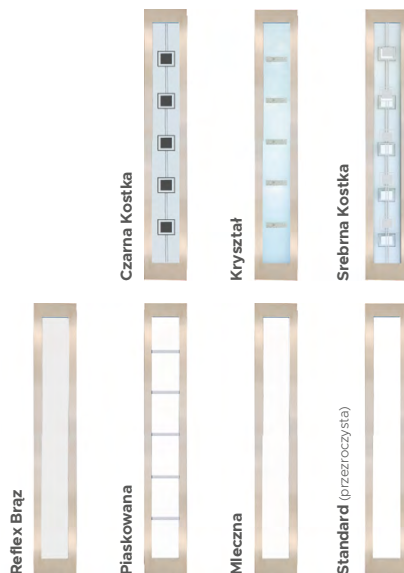
Dostępne także (→ s. 106)  
P4, Lustro Weneckie, Reflex Grafit

## Dostępne ramki\*



\*Ramki Black i Deerstone niedostępne dla wzoru 12A i 12B.

## Pochwyty

ALFA 60 <sup>2</sup> / 120 / 150	◁ 90° ▷ 45°
BETA 120 / 150	◁ 90° ▷ 45°
TORO 120 / 180	◁ 90°
MODERN ELEGANCE 150, DUO BLACK, STRIPE, SPACE	◁ 90°

## Dostępne rozmiary (szerokość skrzydła)

80N 80 90N 90 100<sup>1</sup>

## Dostawki i skrzydła bierne

DEDYKOWANE	PEŁNA	P5	X2	PT1	T8
OPCJONALNE	P8				

## Cennik

Podane ceny netto za kompletne drzwi

Typ drzwi	Przeszklenie	12C
Premium	✓	2969
Optimum	✓	3669
Termo Prestige Lux	✓	5189
TECHNOLOGIA ALU: dopłata +680 zł netto <sup>4</sup>		

WZÓR **11**

## Przeszklenia

Dostępne także (→ s. 106)  
P4, Lustro Weneckie, Reflex Grafit

## Dodatkowe informacje

W drzwiach bez przeszklenia w miejscu szybki jest przetłoczenie. Kolor szprusu przeszklenia Diamant zależy od koloru wybranego okucia.

## Pochwyty

ALFA 60 <sup>2</sup> / 120 / 150	◁ 45°
BETA 120 / 150	◁ 45°

## Dostępne rozmiary (szerokość skrzydła)

80N\* 80 90N 90 100<sup>1</sup>

\* Rozmiar niedostępny dla linii Termo Prestige Lux. Rozmiar niedostępny jest z przeszkleniem.

## Dostawki i skrzydła bierne

DEDYKOWANE	PEŁNA	T5
OPCJONALNE	P2	

## Cennik

Podane ceny netto za kompletne drzwi

Typ drzwi	Przeszklenie	11
Normal	—	1729
Premium	—	1989
	✓	2969
Optimum	—	2729
	✓	3669
	—	4149
Termo Prestige Lux	✓	5189

<sup>1</sup> Dopłata zgodnie z cennikiem. Rozmiar niedostępny dla linii Termo Prestige Lux.<sup>4</sup> Technologia ALU stanowi opcjonalną możliwość wyprodukowania drzwi aluminiowych w danym wzorze drzwi klasycznych. Opcja możliwa wyłącznie dla drzwi z ościeżnicą Termo. Brak możliwości wykonania drzwi w technologii ALU w opcji Cameleon.<sup>2</sup> Pochwyty ALFA 60 ◁ 45° dostępny wyłącznie dla linii Termo Prestige Lux.<sup>3</sup> Ramki Black bez<sup>DS</sup> Ramki Deerstone dostępne są za dopłatą zgodną z cennikiem.



WZÓR 10



**Przeszklenia** Dostępne także (→ s. 106)  
P4, Lustro Weneckie, Reflex Grafit

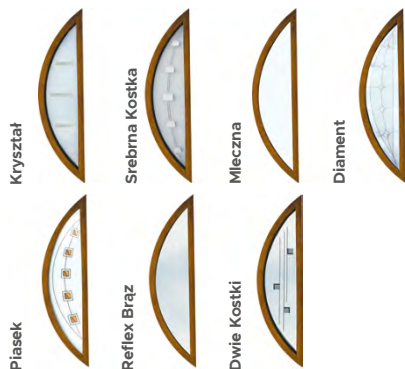

**Dodatkowe informacje**

W drzwiach bez przeszklenia w miejscu szybki jest przetłoczenie. Kolor szprosów przeszklenia Diament zależy od koloru wybranego okucia.

WZÓR 9



WZÓR 9a



WZÓR 9b



**Przeszklenia** Dostępne także (→ s. 106)  
P4, Lustro Weneckie, Reflex Grafit



**Dodatkowe informacje**

W drzwiach bez przeszklenia w miejscu szybki jest przetłoczenie.

**Pochwyty**

ALFA 60 <sup>2</sup> / 120 / 150	◁ 45°
BETA 120 / 150	◁ 45°

**Dostępne rozmiary (szerokość skrzydła)**

80 90N 90 100<sup>1</sup>

**Dostawki i skrzydła bierne**

DEDYKOWANE
  PEŁNA
  T4
  T5  
 OPCJONALNE
  P2

**Cennik** Podane ceny netto za kompletne drzwi

Typ drzwi	Przeszklenie	10
<input type="checkbox"/> Normal	—	1729
<input type="checkbox"/> Premium	—	1989
<input checked="" type="checkbox"/>	✓	2829
<input type="checkbox"/> Optimum	—	2729
<input checked="" type="checkbox"/>	✓	3529
<input type="checkbox"/> Termo Prestige Lux	—	4149
<input checked="" type="checkbox"/>	✓	5149

**Pochwyty**

ALFA 60 <sup>2</sup> / 120 / 150	◁ 45°
BETA 120 / 150	◁ 45°

**Dostępne rozmiary (szerokość skrzydła)**

80 90N 90 100<sup>1</sup>

**Dostawki i skrzydła bierne**

DEDYKOWANE
  PEŁNA
  P1
  P3
  T4
  T5  
 OPCJONALNE
  P2

**Cennik** Podane ceny netto za kompletne drzwi

Typ drzwi	Przeszklenie	9	9a	9b
<input type="checkbox"/> Normal	—	1729	1729	1729
<input type="checkbox"/> Premium	—	1989	1989	1989
<input checked="" type="checkbox"/>	✓	2969	2969	3419
<input type="checkbox"/> Optimum	—	2729	2729	2729
<input checked="" type="checkbox"/>	✓	3669	3669	4159
<input type="checkbox"/> Termo Prestige Lux	—	4149	4149	4149
<input checked="" type="checkbox"/>	✓	5189	5189	5649

<sup>Δ</sup> Kolory Antracyt Szafir oraz Czarny Mat dostępne wyłącznie dla linii Termo Prestige Lux, Optimum z ościeżnicą Termo oraz Premium z ościeżnicą Termo. Kolory niedostępne dla drzwi przeszkłonych z ramkami PCV. <sup>ΔΔ</sup> Kolor Dąb Bielony dostępny wyłącznie dla linii Termo Prestige Lux, Optimum z ościeżnicą Termo oraz Premium z ościeżnicą Termo. <sup>ΔΔΔ</sup> Kolor Woodec Dąb Turner niedostępny dla drzwi z ramkami PCV.

WZÓR

8

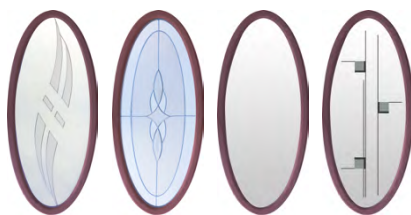
**Przeszklenia**Dostępne także (→ s. 106)  
P4, Lustro Weneckie, Reflex Grafit

Fala Reflex    Diament    Reflex Brąz    Dwie Kostki

**Dodatkowe informacje**

W drzwiach bez przeszklenia w miejscu szybki jest przetłoczenie. Kolor szprosu przeszklenia Diament zależy od koloru wybranego okucia.

WZÓR

7

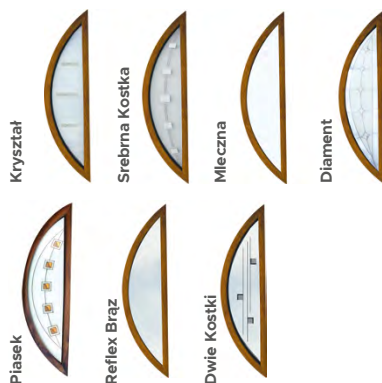
**Przeszklenia**Dostępne także (→ s. 106)  
P4, Lustro Weneckie, Reflex GrafitKryształ    Srebrna Kostka    Mleczna    Diament  
Piasek    Reflex Brąz    Dwie Kostki**Dodatkowe informacje**

Kolor szprosu przeszklenia Diament zależy od koloru wybranego okucia.

Pochwyty

ALFA 60<sup>2</sup> / 120 / 150

◁ 45°

BETA 120 / 150

◁ 45°

**Dostępne rozmiary (szerokość skrzydła)**

80

90N

90

100<sup>1</sup>**Dostawki i skrzydła bierne**

DEDYKOWANE

PEŁNA

T2

T5

OPCJONALNE

P2

**Cennik**

Podane ceny netto za kompletne drzwi

Typ drzwi	Przeszklenie	8
Normal	—	1729
Premium	—	1989
	✓	2829
Optimum	—	2729
	✓	3529

Pochwyty

ALFA 60<sup>2</sup> / 120 / 150

◁ 45°

BETA 120 / 150

◁ 45°

**Dostępne rozmiary (szerokość skrzydła)**

80N

80

90N

90

100<sup>1</sup>**Dostawki i skrzydła bierne**

DEDYKOWANE

PEŁNA

OPCJONALNE

P1

P2

P3

**Cennik**

Podane ceny netto za kompletne drzwi

Typ drzwi	Przeszklenie	7
Normal	—	1729
Premium	—	1989
	✓	2829
Optimum	—	2729
	✓	3529
Termo Prestige Lux	—	4149
	✓	5149

<sup>1</sup> Dopłata zgodnie z cennikiem. Rozmiar niedostępny dla linii Termo Prestige Lux.

<sup>2</sup> Pochwyty ALFA 60 ◁45° dostępny wyłącznie dla linii Termo Prestige Lux.

<sup>3</sup> Ramki Black bez dopłaty.

<sup>4</sup> Technologia ALU stanowi opcjonalną możliwość wyprodukowania drzwi aluminiowych w danym wzorze drzwi klasycznych. Opcja możliwa wyłącznie dla drzwi z ościeżnicą Termo. Brak możliwości wykonania drzwi w technologii ALU w opcji Cameleon.

WZÓR **6**

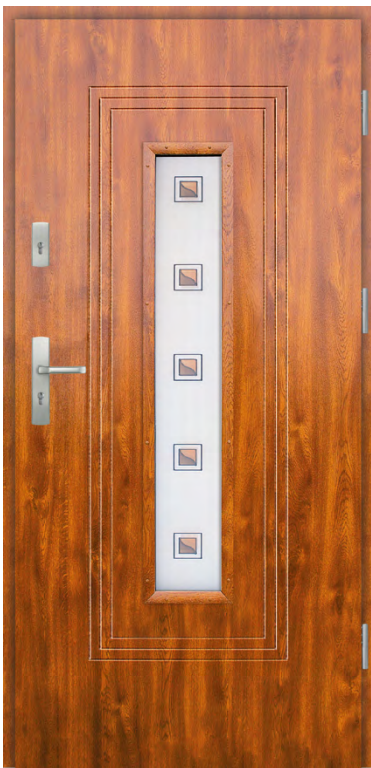

**Przeszklenia** Dostępne także (→ s. 106) P4, Lustro Weneckie, Reflex Grafit



Standard (przezroczysta) Czarna Kostka Mleczna Reflex Brąz Diament Piasek

**Dodatkowe informacje**

Kolor szprusu przeszklenia Diament zależy od koloru wybranego okucia.

WZÓR **5**



**Przeszklenia** Dostępne także (→ s. 106) P4, Lustro Weneckie, Reflex Grafit



Fala Reflex Listek Diament Reflex Brąz Dwie Kostki

**Dodatkowe informacje**

W drzwiach bez przeszklenia w miejscu szybki jest przetłoczenie. Kolor szprusu przeszklenia Diament zależy od koloru wybranego okucia.

**Pochwyty**

- ALFA 60<sup>2</sup> / 120 / 150 < 45°
- BETA 120 / 150 < 45°

**Dostępne rozmiary (szerokość skrzydła)**

80N 80 90N 90 100<sup>1</sup>

**Dostawki i skrzydła bierne**

DEDYKOWANE PEŁNA

OPCJONALNE P2

**Cennik** Podane ceny netto za kompletne drzwi

Typ drzwi	Przeszklenie	6
Normal	—	1729
Premium	✓	2719
Optimum	—	2729
Optimum	✓	3419
Termo Prestige Lux	—	4149
Termo Prestige Lux	✓	5089

**Pochwyty**

- ALFA 60<sup>2</sup> / 120 / 150 < 45°
- BETA 120 / 150 < 45°

**Dostępne rozmiary (szerokość skrzydła)**

80 90N 90 100<sup>1</sup>

**Dostawki i skrzydła bierne**

DEDYKOWANE PEŁNA T4 T5

OPCJONALNE P1 P2 P3

**Cennik** Podane ceny netto za kompletne drzwi

Typ drzwi	Przeszklenie	5
Normal	—	1729
Premium	—	1989
Premium	✓	2419
Optimum	—	2729
Optimum	✓	3119
Termo Prestige Lux	—	4149
Termo Prestige Lux	✓	4819

<sup>Δ</sup> Kolory Antracyt Szafir oraz Czarny Mat dostępne wyłącznie dla linii Termo Prestige Lux, Optimum z ościeżnicą Termo oraz Premium z ościeżnicą Termo. Kolory niedostępne dla drzwi przeszkłonych z ramkami PCV. <sup>ΔΔ</sup> Kolor Dąb Biely dostępny wyłącznie dla linii Termo Prestige Lux, Optimum z ościeżnicą Termo oraz Premium z ościeżnicą Termo. <sup>ΔΔΔ</sup> Kolor Wodec Dąb Turner niedostępny dla drzwi z ramkami PCV.

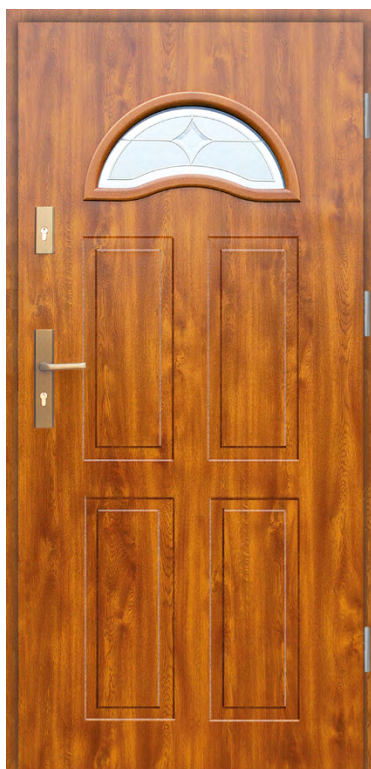
WZÓR **4****Przeszklenia** Dostępne także (→ s. 106)  
P4, Lustro Weneckie, Reflex Grafit

Reflex Brąz



Diament



Fala Reflex

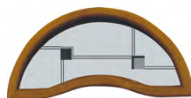

Dwie Kostki

**Dodatkowe informacje**

W drzwiach bez przeszklenia w miejscu szybki jest przetłoczenie. Kolor szprusu przeszklenia Diament zależy od koloru wybranego okucia.

WZÓR **3****Przeszklenia** Dostępne także (→ s. 106)  
P4, Lustro Weneckie, Reflex Grafit

Fala Reflex



Listek



Diament



Reflex Brąz



Dwie Kostki

**Dodatkowe informacje**

W drzwiach bez przeszklenia w miejscu szybki jest przetłoczenie. Kolor szprusu przeszklenia Diament zależy od koloru wybranego okucia.

**Pochwyty**ALFA 60<sup>2</sup> / 120 / 150

◁ 45°

BETA 120 / 150

◁ 45°

**Dostępne rozmiary (szerokość skrzydła)**

80

90N

90

100<sup>1</sup>**Dostawki i skrzydła bierne**

DEDYKOWANE

PEŁNA

T4

T5

OPCJONALNE

P1

P2

P3

**Cennik**

Podane ceny netto za kompletne drzwi

Typ drzwi	Przeszklenie	4
Normal	—	1729
Premium	—	1989
Optimum	✓	2419
Optimum	—	2729
Optimum	✓	3119

**Pochwyty**ALFA 60<sup>2</sup> / 120 / 150

◁ 45°

BETA 120 / 150

◁ 45°

**Dostępne rozmiary (szerokość skrzydła)**

80N

80

90N

90

100<sup>1</sup>**Dostawki i skrzydła bierne**

DEDYKOWANE

PEŁNA

T2

T5

OPCJONALNE

P1

P2

P3

**Cennik**

Podane ceny netto za kompletne drzwi

Typ drzwi	Przeszklenie	3
Normal	—	1729
Premium	—	1989
Optimum	✓	2419
Optimum	—	2729
Optimum	✓	3119
Termo Prestige Lux	—	4149
Termo Prestige Lux	✓	4819

<sup>1</sup> Dopłata zgodnie z cennikiem. Rozmiar niedostępny dla linii Termo Prestige Lux.

<sup>2</sup> Pochwył ALFA 60 < 45° dostępny wyłącznie dla linii Termo Prestige Lux.

<sup>3</sup> Ramki Black bez dopłaty.

<sup>4</sup> Technologia ALU stanowi opcjonalną możliwość wyprodukowania drzwi aluminiowych w danym wzorze drzwi klasycznych. Opcja możliwa wyłącznie dla drzwi z ościeżnicą Termo. Brak możliwości wykonania drzwi w technologii ALU w opcji Cameleon.

WZÓR 2



**Przeszklenia** Dostępne także (→ s. 106) P4, Lustro Weneckie, Reflex Grafit



Fala Reflex Listek Diament Reflex Brąz Dwie Kostki

**Dodatkowe informacje**

W drzwiach bez przeszklenia w miejscu szybki jest przetłoczenie. Kolor szprosów przeszklenia Diament zależy od koloru wybranego okucia.

WZÓR 1



**Dostępne rozmiary (szerokość skrzydła)**

- 80N 80 90N 90 100<sup>1</sup>

**Przeszklenia**

Brak dostępnych przeszkleń dla tego wzoru drzwi.

**Pochwyty**

ALFA 60 <sup>2</sup> / 120 / 150	◁ 45°
BETA 120 / 150	◁ 45°

**Dostępne rozmiary (szerokość skrzydła)**

- 80 90N 90 100<sup>1</sup>

**Dostawki i skrzydła bierne**

- DEDYKOWANE  PEŁNA  T4  T5  
 OPCJONALNE  P1  P2  P3

Cennik		Podane ceny netto za kompletne drzwi
Typ drzwi	Przeszklenie	2
Normal	—	1729
Premium	—	1989
	✓	2419
Optimum	—	2729
	✓	3119
Termo Prestige Lux	—	4149
	✓	4819

**Pochwyty**

ALFA 60 <sup>2</sup> / 120 / 150	◁ 45° ◁ 90°
BETA 120 / 150	◁ 45° ◁ 90°
OMEGA 150	◁ 90°
GAMMA 60 / 150	◁ 90°
SIGMA 90 / 150	◁ 90°
TORO 120 / 180	◁ 90°
MODERN 50 / 150	◁ 90°
DUO BLACK	◁ 90°
STRIPE	◁ 90°
SPACE	◁ 90°
POCKET 20 / 45 / 180	

**Dostawki i skrzydła bierne**

- DEDYKOWANE  WSZYSTKIE

Cennik		Podane ceny netto za kompletne drzwi
Typ drzwi	PRZESZKLENIE	1
Normal	—	1549
Premium	—	1789
Optimum	—	2549
Termo Prestige Lux	—	3859

TECHNOLOGIA ALU: dopłata +680 zł netto<sup>4</sup>

<sup>2</sup> Kolory Antracyt Szafir oraz Czarny Mat dostępne wyłącznie dla linii Termo Prestige Lux, Optimum z ościeżnicą Termo oraz Premium z ościeżnicą Termo. Kolory niedostępne dla drzwi przeszkłonych z ramkami PCV.  
<sup>4</sup> Kolor Dąb Białony dostępny wyłącznie dla linii Termo Prestige Lux, Optimum z ościeżnicą Termo oraz Premium z ościeżnicą Termo. <sup>ΔΔΔ</sup> Kolor Woodec Dąb Turner niedostępny dla drzwi z ramkami PCV.

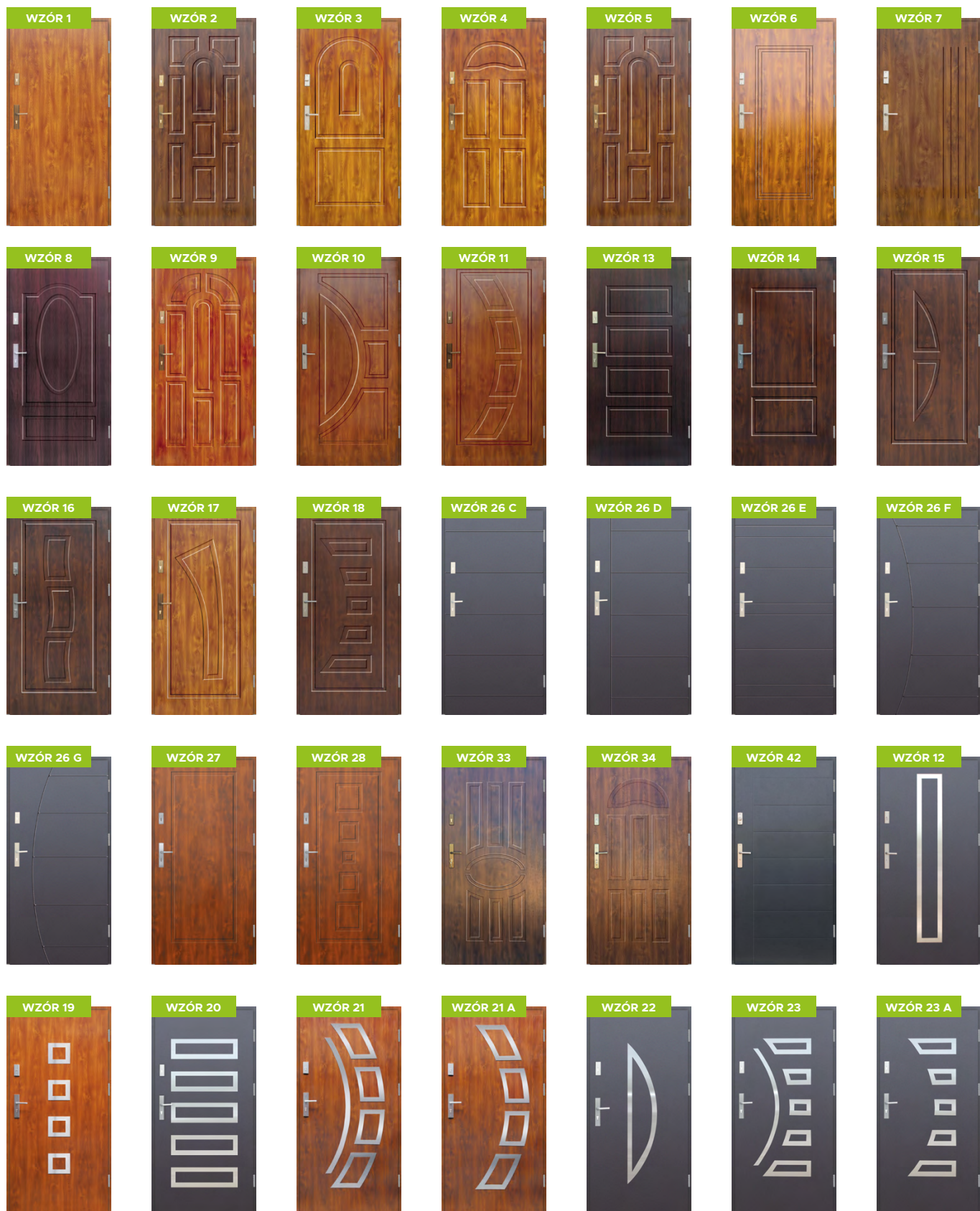



	Normal	Premium	Optimum	Termo Prestige Lux
Wzór 1	1549	1789	2549	3859
Wzór 2	1729	1989	2729	4149
Wzór 3	1729	1989	2729	4149
Wzór 4	1729	1989	2729	-
Wzór 5	1729	1989	2729	4149
Wzór 6	1729	1989	2729	4149
Wzór 7	1729	1989	2729	4149
Wzór 8	1729	1989	2729	-
Wzór 9	1729	1989	2729	4149
Wzór 10	1729	1989	2729	4149
Wzór 11	1729	1989	2729	4149
Wzór 13	1729	1989	2729	4149
Wzór 14	1729	1989	2729	4149
Wzór 15	1729	1989	2729	-
Wzór 16	1729	1989	2729	-
Wzór 17	1729	1989	2729	-
Wzór 18	1729	1989	2729	4149
Wzór 27	1729	1989	2729	4149
Wzór 28	1729	1989	2729	4149
Wzór 33	1729	1989	2729	4149
Wzór 34	1729	1989	2729	4149
Wzór 42	1729	1989	2729	4149
Wzór 43	1729	1989	2729	4149
Wzór 43A	1729	1989	2729	4149
Wzór 43B	1729	1989	2729	4149
Wzór 43C	1729	1989	2729	4149

	Normal	Premium	Optimum	Termo Prestige Lux
Wzór 12	2085*   2359**	2380*   2620**	3135*   3385**	4755*   5005**
Wzór 12 A	2460*   2699**	2825*   3065**	3565*   3805**	5070*   5620**
Wzór 12 B	2550*   2790**	2905*   3155**	3645*   3885**	5160*   5400**
Wzór 12 C	2085*   2359**	2380*   2620**	3135*   3385**	4755*   5005**
Wzór 19	2210*   2450**	2485*   2720**	3225*   3465**	4855*   5095**
Wzór 20	2210*   2450**	2485*   2720**	3225*   3465**	4855*   5095**
Wzór 21   23	2210*   2450**	2485*   2720**	3225*   3465**	4855*   5095**
Wzór 21A   23A	2210*   2450**	2485*   2720**	3225*   3465**	4855*   5095**
Wzór 22   22B	2085*   2359**	2380*   2620**	3135*   3385**	4755*   5005**
Wzór 22 A	2505*   2745**	2790*   3030**	3590*   3830**	5040*   5280**
Wzór 24	2085*   2359**	2380*   2620**	3135*   3385**	4755*   5005**
Wzór 25   25 A	2085*   2359**	2380*   2620**	3135*   3385**	4755*   5005**
Wzór 25B   25C	2085*   2359**	2380*   2620**	3135*   3385**	4755*   5005**
Wzór 26   26A - G	2085*   2359**	2380*   2620**	3135*   3385**	4755*   5005**
Wzór 29	2325*****   2450*****	2610*****   2720*****	3290*****   3465*****	4980*****   5095*****
Wzór 30	2085*   2359**	2380*   2620**	3135*   3385**	4755*   5005**
Wzór 31   31A	2085*   2359**	2380*   2620**	3135*   3385**	4755*   5005**
Wzór 32   32A   32B	2089*   2369**	2389*   2629**	3149*   3389**	4785*   4989**
Wzór 35	2210*   2450**	2485*   2720**	3225*   3465**	4855*   5095**
Wzór 36	2085*   2359**	2380*   2620**	3135*   3385**	4755*   5005**
Wzór 37   37A	2085*   2359**	2380*   2620**	3135*   3385**	4755*   5005**
Wzór 38   38A	2085*   2359**	2380*   2620**	3135*   3385**	4755*   5005**
Wzór 39	2210*   2450**	2485*   2720**	3225*   3465**	4855*   5095**
Wzór 39A   39B	2210*   2450**	2485*   2720**	3225*   3465**	4855*   5095**
Wzór 40   40A	2089*   2369**	2389*   2629**	3149*   3389**	4789*   4989**
Wzór 41	2089*   2369**	2389*   2629**	3149*   3389**	4789*   4989**
Wzór 41A   41B	2089*   2369**	2389*   2629**	3149*   3389**	4789*   4989**
Wzór 44   44A   44B   44C	2229*   2469**	2499*   2729**	3239*   3479**	4879*   5139**

\* Ramki ze stali nierdzewnej INOX tylko od zewnętrznej strony drzwi.  
 \*\*\* Aplikacja na ramce nierdzewnej INOX tylko po zewnętrznej stronie.  
 \*\*\*\*\* Ramka ze stali nierdzewnej INOX z jednej strony + ramka PVC obustronnie.

\*\* Ramki ze stali nierdzewnej INOX z obu stron drzwi.  
 \*\*\*\* Ramka ze stali nierdzewnej INOX obustronnie + ramka PVC obustronnie.



Wzór 42  
Kolor **Antracyt Gładki**  
Akcesoria: Klamka Tahoma INOX



Wzór 26D  
Kolor **Czarny Mat**  
Akcesoria: Drzwi przewyższone  
(4 zawiasy), naświetle boczne



Wzór 39a  
Kolor **Srebrno-szary**  
Akcesoria: Zawiasy chowane

**POZNAJ**  
DRZWI WIKĘD

Zainspiruj się i stwórz swoją unikatową kombinację wzoru, akcesoriów i kolorów.  
Odkryj świat niekończących się możliwości tworzenia drzwi zewnętrznych.



Wzór 14  
Kolor **Antracyt gładki**  
Akcesoria: **Naświetle boczne**



Wzór 26C  
Kolor **Orzech**  
Akcesoria: **Naświetle boczne**



Więcej inspiracji znajdziesz na stronie:  
[www.wiked.pl/inspiracje](http://www.wiked.pl/inspiracje)

Wzór 1  
Kolor **Czarny Mat**  
Akcesoria: **Pochwyt Pocket 180**



Wzór 25A z ramką **Black**  
Kolor **Antracyt Gładki**  
Akcesoria: **Pochwyt Alfa 120**



Wzór 30 z ramką **INOX**  
Kolor **Winchester**  
Akcesoria: **Naświetle boczne**



Wzór 26 z ramką **INOX**  
Kolor **Winchester**



### DEDYKOWANE ROZWIĄZANIA DLA ZESTAWU Z OŚCIEŻNICĄ TERMO

Naświetla dostępne tylko i wyłącznie w komplecie z ościeżnicą TERMO.

Po zastosowaniu ościeżnicy TERMO istnieje możliwość łączenia naświetla z drzwiami jednoskrzydłowymi, drzwiami dwuskrzydłowymi oraz drzwiami z dostawkami nieotwieranymi. Wykonane są z ciepłego profilu aluminiowego TERMO. Dostępne we wszystkich kolorach. Każde naświetle posiada w standardzie pakiet 3-szybowy. Podane ceny naświetli zawierają zestaw montażowy.

Istnieje możliwość wykonania naświetli bocznych i górnych w rozmiarach niestandardowych, czyli pomiędzy wymiarami sugerowanymi w tabelach poniżej. Koszt naświetla o niestandardowym wymiarze to kwota z wymiaru wyższego + 70 zł/szt. za każde niestandardowe naświetle.

### DOSTĘPNE OPCJE



Wyboru naświetla dobrze dokonać już na etapie projektu budynku. Pozwoli to zredukować koszty montażowe.

WARTO WIEDZIEĆ



### NAŚWIETLA GÓRNE<sup>1</sup>

↕↔	925 (m 80)	1025 (m 90)	1125 (m 100)	1225	1325	1425	1525	1625	1725	1825	1925	2025	2125	2225	2325	2425	2525	2625
200	900	920	950	970	1000	1030	1050	1080	1110	1140	1160	1200	1220	1270	1290	1310	1330	1360
300	950	970	1000	1050	1080	1130	1150	1190	1220	1270	1310	1350	1390	1430	1460	1480	1520	1540
400	1000	1030	1060	1150	1190	1220	1290	1300	1360	1390	1430	1460	1490	1540	1570	1600	1650	1690
500	1060	1080	1130	1230	1270	1300	1350	1400	1460	1490	1570	1620	1680	1720	1780	1840	1880	1940

### NAŚWIETLA BOCZNE<sup>1</sup>

↕↔	200	300	400	500	600	700	800
2080	1200	1350	1460	1620	1720	1820	1920

### NAŚWIETLA BOCZNE WYŻSZE NIŻ STANDARD<sup>1</sup>

↕↔	200	300	400	500	600	700	800
2200	1250	1430	1540	1720	1840	1880	1940
2300	1280	1460	1570	1780	1930	1970	2020
2400	1300	1480	1600	1840	2010	2070	2120

### DOSTĘPNE RODZAJE ZESPOLEŃ W NAŚWIETLACH BOCZNYCH

- Standard (szkło przezroczyste) 4ESG/16/4/14/TF4
- Szkło mleczne 4ESG/16/4 MAT/14/TF4
- Szkło refleksyjne 4ESG/16/4 Reflex Brąz/14/TF4
- Piaskowane według wzoru 4ESG/16/4 Piaskowane/14/TF4 (nie dotyczy wzoru 26E)
- Pełne - panel (w kolorze naświetla)
- 4ESG/16/4 piaskowane w całości/ 14/TF4.
- Glass Design 4ESG/16/4/14/TF4 (opcja za dopłatą - strona 106)

NAŚWIETLA PREMIUM

**NAŚWIETLA GÓRNE<sup>1</sup>**

	961 (m 80)	1061 (m 90)	1161 (m 100)	1261	1361	1461	1561	1661	1761	1861	1961	2061	2161	2261	2361	2461	2561	2661
200	1160	1190	1210	1230	1270	1290	1330	1350	1370	1400	1430	1440	1460	1480	1520	1540	1570	1600
300	1230	1270	1290	1350	1370	1410	1440	1470	1530	1560	1600	1630	1680	1710	1740	1780	1810	1840
400	1320	1350	1390	1460	1520	1540	1570	1620	1680	1700	1730	1780	1820	1860	1880	1930	1960	2000
500	1430	1450	1470	1520	1620	1660	1700	1740	1820	1860	1930	1970	2020	2090	2130	2190	2230	2290

**NAŚWIETLA BOCZNE<sup>1</sup>**

	200	300	400	500	600	700	800
2100	1460	1680	1820	2020	2230	2450	2660

**NAŚWIETLA BOCZNE WYŻSZE NIŻ STANDARD<sup>1</sup>**

	200	300	400	500	600	700	800
2200	1480	1710	1860	2090	2310	2530	2760
2300	1520	1740	1880	2130	2380	2600	2850
2400	1540	1780	1930	2190	2450	2710	2980

**DOSTĘPNE RODZAJE ZESPOLEŃ  
W NAŚWIETLACH BOCZNYCH**

- Standard (szkło przezroczyste) 4ESG/20/4/20/TF4
- Szkło mleczne 4ESG/20/4 MAT/20/TF4
- Szkło refleksyjne 4ESG/20/4 Reflex Brąz/20/TF4
- Piaskowane według wzoru 4ESG/20/4 Piaskowane/20/TF4 (nie dotyczy wzoru 26E)
- Pełne - panel (w kolorze naświetla)
- 4ESG/20/4 piaskowane w całości/ 20/TF4.
- Glass Design 4ESG/20/4/20/TF4 (opcja za dopłatą - strona 99)

**NAŚWIETLA GÓRNE<sup>1</sup>**

	983 (m 80)	1083 (m 90)	1183	1283	1383	1483	1583	1683	1783	1883	1983	2083	2183	2283	2383	2483	2583	2683
200	1160	1190	1210	1230	1270	1290	1330	1350	1370	1400	1430	1440	1460	1480	1520	1540	1570	1600
300	1230	1270	1290	1350	1370	1410	1440	1470	1530	1560	1600	1630	1680	1710	1740	1780	1810	1840
400	1320	1350	1390	1460	1520	1540	1570	1620	1680	1700	1730	1780	1820	1860	1880	1930	1960	2000
500	1430	1450	1470	1520	1620	1660	1700	1740	1820	1860	1930	1970	2020	2090	2130	2190	2230	2290

**NAŚWIETLA BOCZNE<sup>1</sup>**

	200	300	400	500	600	700	800
2100	1460	1680	1820	2020	2230	2450	2660

**NAŚWIETLA BOCZNE WYŻSZE NIŻ STANDARD<sup>1</sup>**

	200	300	400	500	600	700	800
2200	1480	1710	1860	2090	2310	2530	2760
2300	1520	1740	1880	2130	2380	2600	2850
2400	1540	1780	1930	2190	2450	2710	2980

**DOSTĘPNE RODZAJE ZESPOLEŃ  
W NAŚWIETLACH BOCZNYCH**

- Standard (szkło przezroczyste) 4ESG/20/4/20/TF4
- Szkło mleczne 4ESG/20/4 MAT/20/TF4
- Szkło refleksyjne 4ESG/20/4 Reflex brąz/20/TF4
- Piaskowane według wzoru 4ESG/20/4 Piaskowane/20/TF4 (nie dotyczy wzoru 26E)
- Pełne - panel (w kolorze naświetla)
- 4ESG/20/4 piaskowane w całości/ 20/TF4
- Glass Design 4ESG/20/4/20/TF4 (opcja za dopłatą - strona 106)

<sup>1</sup>Ceny netto w PLN.

Drzwi dwuskrzydłowe posiadają standard wyposażenia serii PREMIUM i mogą występować zarówno z ościeżnicami „9” i „11” jak i TERMO (dopłata do ościeżnicy TERMO zgodnie z cennikiem).

W przedstawionych wzorach istnieje możliwość zamówienia skrzydła biernego w wersji pełnej bez przetłoczeń, przetłoczonej bądź z przeszkleniem zgodnie z tabelą dopłat. Skrzydła bierne w rozmiarze „30” wykonywane są wyłącznie w opcji pełnej, P6, X6 oraz dla wzorów z przetłoczeniami.

W drzwiach z ościeżnicą TERMO istnieje możliwość zamówienia naświetli górnych oraz bocznych (dopłata zgodnie z cennikiem). Skrzydło bierne jest elementem otwieranym.

#### DOSTĘPNE KOLORY W OKLEINIE

BIAŁY	DĄB BIELONY	WODEC DĄB TURNER	WINCHESTER	ZŁOTY DĄB	ORZECH	MAHOŃ
WENGE	DĄB BAGIENNY	SREBRNO SZARY	ANTRACYT SZAFIR	ANTRACYT GŁADKI	ANTRACYT STRUKTURA	CZARNY MAT

△ Kolory dostępne dla linii Premium z ościeżnicą Termo. Kolory niedostępne są dla wzorów przeszklonych z ramkami PCV. △△ Kolor Dąb Bielony dostępny dla linii Premium z ościeżnicą Termo. △△△ Kolor Wodec Dąb Turner niedostępny dla drzwi z ramkami PCV.

#### SKRZYDŁO BIERNE

#### SKRZYDŁA BIERNE Z PRZETŁOCZENIEM I PRZESZKLENIEM

#### SKRZYDŁA BIERNE PRZESZKŁONE

PEŁNE	PT 1	PT 2	PT 3	PT 4	P 1	P 2	P 3	P 4	P 5	P 6	P 7	P 8
+ 1450*	+ 2430*	+ 2430*	+ 2430*	+ 2430*	+ 2320*	+1960*	+ 2320*	+ 2430*	+ 2200*	+ 2200*	+ 2200*	+ 2200*
30,40,50,60	40, 50, 60	40, 50, 60	40, 50, 60	40, 50, 60	40, 50, 60	40, 50, 60	40, 50, 60	40, 50, 60	40, 50, 60	30,40,50,60	40, 50, 60	40, 50, 60

#### SKRZYDŁA BIERNE Z PRZETŁOCZENIEM

#### SKRZYDŁA BIERNE Z APLIKACJĄ INOX BEZ PRZESZKLENIA

T 1	T 2	T 3	T 4	T 5	T 6	T 7	T 8	T 9	X 1	X 2	X 3	X 4	X 5	X 6
+ 1570*	+ 1570*	+ 1570*	+ 1570*	+ 1570*	+ 1570*	+ 1570*	+ 1570*	+ 1570*	-	+ 1930*	+ 1930*	+ 1930*	+ 1930*	+ 1930*
30,40,50,60	30,40,50,60	30,40,50,60	30,40,50,60	30,40,50,60	30,40,50,60	30,40,50,60	30,40,50,60	30,40,50,60	30,40,50,60	40, 50, 60	40, 50, 60	40, 50, 60	40, 50, 60	30,40,50,60

#### DOSTĘPNE RAMKI BLACK DLA SKRZYDEŁ BIERNYCH

PT1	PT2	PT3	PT4	P5	P6	P7	P8	X2	X3	X5	X6
-----	-----	-----	-----	----	----	----	----	----	----	----	----

#### DOSTĘPNE RODZAJE PRZESZKLEŃ W SKRZYDLE BIERNYM

REFLEX GRAFIT + BRĄZ (PŁASKI / WYPUKŁY), MLECZNA	P1	P3	STANDARD (PRZETŁOCZYSTE), PIASKOWANA WG WZORU, REFLEX GRAFIT+BRĄZ (PŁASKI), MLECZNA, PIASKOWANA W CAŁOŚCI	P4	P5	P6	P7	P8
STANDARD (PRZETŁOCZYSTE), REFLEX GRAFIT + BRĄZ (PŁASKI), MLECZNA, PIASKOWANA W CAŁOŚCI	P2	KRYSTAŁ, SREBRNA KOSTKA, CZARNA KOSTKA	PT1	PT2	P4	P5		
STANDARD (PRZETŁOCZYSTE), REFLEX GRAFIT + BRĄZ (PŁASKI), PIASKOWANA W CAŁOŚCI, PIASKOWANA WG WZORU, MLECZNA	PT1	PT2	PT3	PT4				

**BUDOWA DRZWI DWUSKRZYDŁOWYCH PREMIUM**

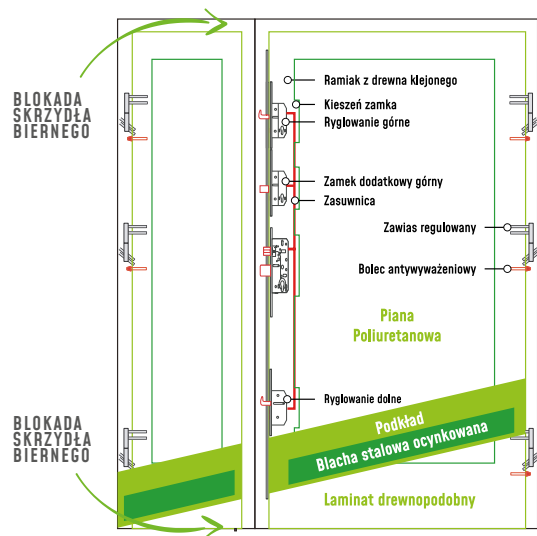

**DOSTĘPNE WYMIARY DRZWI DWUSKRZYDŁOWYCH**

SZEROKOŚĆ ZESTAWU	SZEROKOŚĆ SKRZYDŁA CZYNNEGO	SZEROKOŚĆ SKRZYDŁA BIERNEGO
110	80	30
120	90	30
	80	40
130	80	50
	90	40
140	100	30
	80	60
	90	50
150	100	40
	90	60
160	100	50
	100	60

Dopłata zgodnie z cennikiem. Istnieje możliwość wykonania w skrzydle biernym innych przeszkleń niż sugerowane (wyłącznie po konsultacji z działem sprzedaży).

Do ceny wybranego wzoru drzwi jednoskrzydłowych z serii PREMIUM (cena drzwi bez przeszklenia lub cena drzwi z przeszkleniem) należy doliczyć cenę wybranego skrzydła biernego zgodnie z poniższą tabelą oraz jeśli drzwi mają być wyposażone w ościeżnicę TERMO dopłatę z ostatniej kolumny.

CENY DRZWI JEDNSKRZYDŁOWYCH			CENY DOPLAT DO DRZWI DWUSKRZYDŁOWYCH			DOPLATA ZA OŚCIEŻNICĘ TERMO
WZÓR	CENA DRZWI BEZ PRZESZKLENIA*	CENA DRZWI Z PRZESZKLENIEM*	SKRZYDŁO BIERNE PEŁNE BEZ PRZETŁOCZEŃ*	SKRZYDŁO BIERNE Z PRZETŁOCZENIAMI*	SKRZYDŁO BIERNE PRZESZKŁONE*	
WZÓR 1	1789	-	+ 1450	+ w zależności od wybranego wzoru	+ w zależności od wybranego wzoru	+ 830
WZÓR 2, 3, 4, 5, 33	1989	2419	+ 1450	+ w zależności od wybranego wzoru	+ w zależności od wybranego wzoru	+ 830
WZÓR 6	1989	2719	+ 1450	+ w zależności od wybranego wzoru	+ w zależności od wybranego wzoru	+ 830
WZÓR 34	1989	2709	+ 1450	+ w zależności od wybranego wzoru	+ w zależności od wybranego wzoru	+ 830
WZÓR 7, 8, 10	1989	2829	+ 1450	+ w zależności od wybranego wzoru	+ w zależności od wybranego wzoru	+ 830
WZÓR 9, 9A, 11, 15, 16, 17, 18	1989	2969	+ 1450	+ w zależności od wybranego wzoru	+ w zależności od wybranego wzoru	+ 830
WZÓR 9B	1989	3419	+ 1450	+ w zależności od wybranego wzoru	+ w zależności od wybranego wzoru	+ 830
WZÓR 19, 20, 21, 21A, 23, 23A, 35, 39, 39A, 39B, 35	2485**   2720***	3089	+ 1450	+ w zależności od wybranego wzoru	+ w zależności od wybranego wzoru	+ 830
WZÓR 12, 22, 24, 25, 26, 30, 36, 37, 38 37, 38	2380**   2620***	2969	+ 1450	+ w zależności od wybranego wzoru	+ w zależności od wybranego wzoru	+ 830
WZÓR 12A****	2825**   3065***	4149	+ 1450	+ w zależności od wybranego wzoru	+ w zależności od wybranego wzoru	+ 830
WZÓR 12B****	2905**   3155***	3519	+ 1450	+ w zależności od wybranego wzoru	+ w zależności od wybranego wzoru	+ 830
WZÓR 13, 14, 26C, 26D, 27, 28	1989	-	+ 1450	+ w zależności od wybranego wzoru	+ w zależności od wybranego wzoru	+ 830
WZÓR 22A****	2790**   3030***	3409	+ 1450	+ w zależności od wybranego wzoru	+ w zależności od wybranego wzoru	+ 830
WZÓR 29	2610**	3089	+ 1450	+ w zależności od wybranego wzoru	+ w zależności od wybranego wzoru	+ 830
WZÓR 32, 32A, 32B, 40, 40A, 41, 41A, 41B	2389**   2629***	-	+ 1450	+ w zależności od wybranego wzoru	+ w zależności od wybranego wzoru	+ 830
WZÓR 31, 31A	2380**   2620***	3089	+ 1450	+ w zależności od wybranego wzoru	+ w zależności od wybranego wzoru	+ 830
WZÓR 42	1989	2849	+ 1450	+ w zależności od wybranego wzoru	+ w zależności od wybranego wzoru	+ 830
WZÓR 43, 43A, 43B, 43C	1989	-	+ 1450	+ w zależności od wybranego wzoru	+ w zależności od wybranego wzoru	+ 830
WZÓR 44, 44A, 44B, 44C	2499**   2729***	-	+ 1450	+ w zależności od wybranego wzoru	+ w zależności od wybranego wzoru	+ 830

**CAMELEON PREMIUM** Do wybranej kombinacji z tabeli powyżej należy doliczyć dopłatę za malowanie RAL zgodną z wybraną paletą kolorystyczną.

\* Podane ceny netto w PLN      \*\* INOX od zewnątrz      \*\*\* INOX obustronnie      \*\*\*\* Aplikacja ozdobna 3D na ramce INOX tylko po zewnętrznej stronie



Drzwi z dostawkami posiadają standard wyposażenia dokładnie taki, jak wybrana linia drzwi i dodatkowo zawsze doposażone są w ciepłą ościeżnicę TERMO. Dostawki, czyli tzw. imitacje skrzydła mogą występować z jednej strony lub z obu stron skrzydła głównego i zawsze w standardzie skonstruowane są również na bazie ościeżnicy ciepłej TERMO. Dostawki są elementami uniwersalnymi i w wersji pojedynczej ta sama dostawka może występować z lewej lub z prawej strony w zależności od potrzeby. Ościeżnica drzwiowa z ościeżnicą dostawki łączona jest analogicznie do połączenia z naświetlem.

**Dostawki nieotwierane dostępne są w szerokościach 30, 40, 50 i 60 (dostępność zależna od linii drzwi).**

**DOSTĘPNOŚĆ PONIŻSZYCH SZEROKOŚCI TYLKO DLA LINII PREMIUM. DLA LINII OPTIMUM I TERMO PRESTIGE LUX DOSTĘPNE SZEROKOŚCI PO KONSULTACJI Z DZIAŁEM SPRZEDAŻY. CENY ZAWIERAJĄ 1 SZTUKĘ DOSTAWKI.**

	DOSTAW. PEŁNA	DOSTAWKI Z PRZETŁOCZENIEM I PRZESZKLENIEM				DOSTAWKI PRZESZKŁONE							
	-	PT 1	PT 2	PT 3	PT 4	P 1	P 2	P 3	P 4	P 5	P 6	P 7	P 8
<b>PREMIUM</b>	+ 1900*	+ 2760*	+ 2760*	+ 2760*	+ 2760*	+ 2700*	+ 2450*	+ 2700*	+ 2930*	+ 2630*	+ 2630*	+ 2630*	+ 2630*
Dost. szerokości	30,40,50,60	40, 50, 60	40, 50, 60	40, 50, 60	40, 50, 60	40, 50, 60	40, 50, 60	40, 50, 60	40, 50, 60	40, 50, 60	30,40,50,60	40, 50, 60	40, 50, 60
<b>OPTIMUM</b>	+ 2210*	+ 3040*	+ 3040*	+ 3040*	+ 3040*	+ 2980*	+ 2740*	+ 2980*	+ 3210*	+ 2920*	+ 2920*	+ 2920*	+ 2920*
Dost. szerokości	30,40,50,60	50, 60	50, 60	50, 60	50, 60	50, 60	50, 60	50, 60	50, 60	50, 60	40, 50, 60	50, 60	50, 60
<b>TERMO PRESTIGE LUX</b>	+ 2550*	+ 3380*	+ 3380*	+ 3380*	+ 3380*	+ 3330*	+ 3090*	+ 3330*	+ 3560*	+ 3270*	+ 3270*	+ 3270*	+ 3270*
Dost. szerokości	30,40,50,60	50, 60	50, 60	50, 60	50, 60	50, 60	50, 60	50, 60	50, 60	50, 60	40, 50, 60	50, 60	50, 60

DOSTAWKI Z PRZETŁOCZENIEM

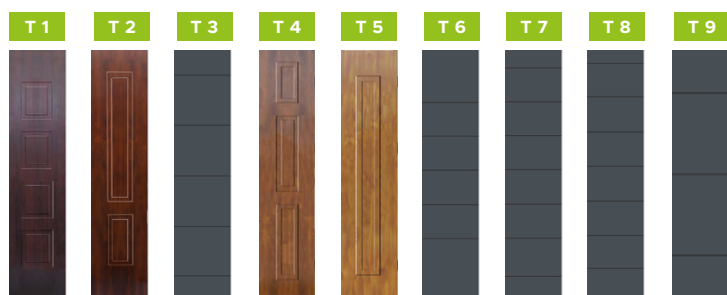

DOSTAWKI Z APLIKACJĄ INOX BEZ PRZESZKLENIA

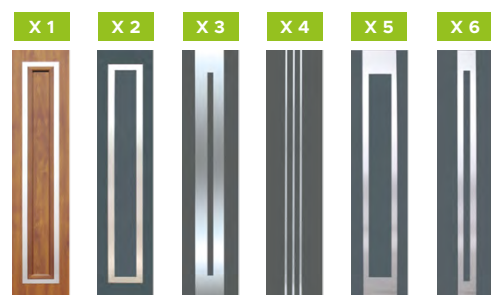

	T 1	T 2	T 3	T 4	T 5	T 6	T 7	T 8	T 9	X 1	X 2	X 3	X 4	X 5	X 6
<b>PREMIUM</b>	+ 2020*	+ 2020*	+ 2020*	+ 2020*	+ 2020*	+ 2020*	+ 2020*	+ 2020*	+ 2020*	-	+ 2370*	+ 2370*	+ 2370*	+ 2370*	+ 2370*
Dost. szerokości	30,40,50,60	30,40,50,60	30,40,50,60	30,40,50,60	30,40,50,60	30,40,50,60	30,40,50,60	30,40,50,60	30,40,50,60	-	40, 50, 60	40, 50, 60	40, 50, 60	40, 50, 60	30,40,50,60
<b>OPTIMUM</b>	+ 2330*	+ 2330*	+ 2330*	+ 2330*	+ 2330*	+ 2330*	+ 2330*	+ 2330*	+ 2330*	-	+ 2690*	+ 2690*	+ 2690*	+ 2690*	+ 2690*
Dost. szerokości	40, 50, 60	40, 50, 60	30,40,50,60	40, 50, 60	40, 50, 60	30,40,50,60	30,40,50,60	30,40,50,60	30,40,50,60	-	50, 60	50, 60	40, 50, 60	50, 60	40, 50, 60
<b>TERMO PRESTIGE LUX</b>	+ 2680*	+ 2680*	+ 2680*	+ 2680*	+ 2680*	+ 2680*	+ 2680*	+ 2680*	+ 2680*	-	+ 3020*	+ 3020*	+ 3020*	+ 3020*	+ 3020*
Dost. szerokości	40, 50, 60	40, 50, 60	30,40,50,60	40, 50, 60	40, 50, 60	30,40,50,60	30,40,50,60	30,40,50,60	30,40,50,60	-	50, 60	50, 60	40, 50, 60	50, 60	40, 50, 60

INOX JEDNOSTRONNIE

INOX OBUSTRONNIE

<b>PREMIUM</b>	+ 2680*	+ 2550*	+ 2550*	+ 2550*	+ 2550*	+ 2550*
Dost. szerokości	40, 50, 60	40, 50, 60	40, 50, 60	40, 50, 60	40, 50, 60	30,40,50,60
<b>OPTIMUM</b>	+ 2980*	+ 2860*	+ 2860*	+ 2860*	+ 2860*	+ 2860*
Dost. szerokości	50, 60	50, 60	50, 60	40, 50, 60	50, 60	40, 50, 60
<b>TERMO PRESTIGE LUX</b>	+ 3200*	+ 3200*	+ 3200*	+ 3200*	+ 3200*	+ 3200*
Dost. szerokości	50, 60	50, 60	50, 60	40, 50, 60	50, 60	40, 50, 60

**RAMKI BLACK DOSTĘPNE SĄ DLA NASTĘPUJĄCYCH DOSTAWEK**

PT4	P5	P6	P7	P8	X3	X6
-----	----	----	----	----	----	----

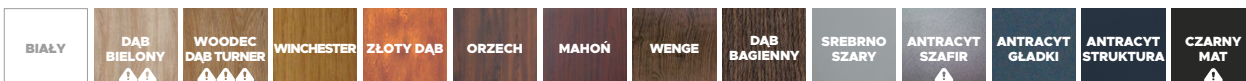

KOLORY DOSTĘPNE W OKLEINIE

DOSTĘPNE RODZAJE PRZESZKŁAEN W SZKZYDLE BIERNYM

- REFLEX BRĄZ+GRAFIT, REFLEX WYPUKŁY, MLECZNA
- STANDARD (PRZEZROCZyste), REFLEX BRĄZ+GRAFIT, MLECZNA, PIASKOWANA W CAŁOŚCI
- STANDARD (PRZEZROCZyste), REFLEX BRĄZ+GRAFIT, PIASKOWANA W CAŁOŚCI, PIASKOWANA WG WZORU, MLECZNA
- STANDARD (PRZEZROCZyste), PIASKOWANA WG WZORU, REFLEX BRĄZ+GRAFIT, MLECZNA, PIASKOWANA W CAŁOŚCI
- KRYSTAŁ, SREBRNA KOSTKA, CZARNA KOSTKA



DOSTAWKI NIEOTWIERANE PREMIUM

Szerokość dostawki (np. 40) oznacza, że skrzydło dostawki wraz z ościeżnicą ma po zewnętrznej stronie całkowitą szerokość (Sc) 40 cm.

SZEROKOŚĆ ZESTAWU	SZEROKOŚĆ SKRZYDŁA	SZEROKOŚĆ DOSTAWEK
1525	80	30 + 30
1625	90	30 + 30
1725	80	40 + 40
1825	100	30 + 30
1825	90	40 + 40
1925	100	40 + 40
1925	80	50 + 50

I TAK DALEJ. DOPLATA DO DRZWI 100 ZGODNIE Z CENNIKIEM

SZCZEGÓŁOWE CECHY DRZWI PREMIUM TERMO ZNAJdziesz NA STRONIE 19

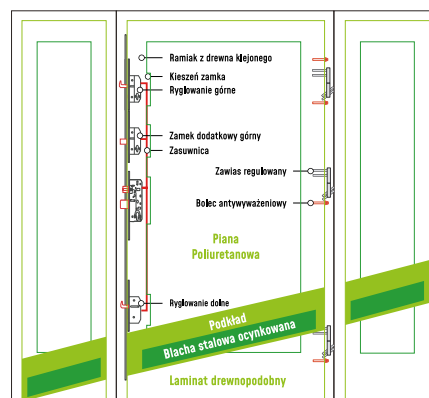

DOSTAWKI NIEOTWIERANE OPTIMUM

Szerokość dostawki (np. 40) oznacza, że skrzydło dostawki wraz z ościeżnicą ma po zewnętrznej stronie całkowitą szerokość (Sc) 40 cm.

SZEROKOŚĆ ZESTAWU	SZEROKOŚĆ SKRZYDŁA	SZEROKOŚĆ DOSTAWEK
1761	80	40 + 40
1861	90	40 + 40
1961	100	40 + 40
1961	800	50 + 50

I TAK DALEJ. DOPLATA DO DRZWI 100 ZGODNIE Z CENNIKIEM

SZCZEGÓŁOWE CECHY DRZWI OPTIMUM TERMO ZNAJdziesz NA STRONIE 15

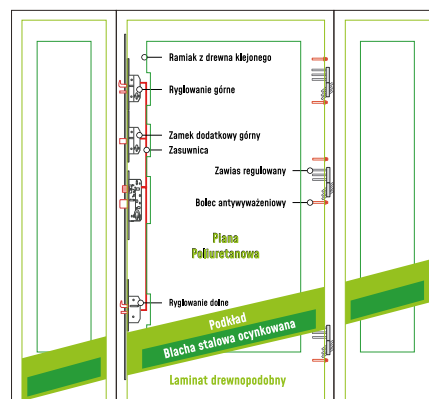

DOSTAWKI NIEOTWIERANE TERMO PRESTIGE LUX

Szerokość dostawki (np. 40) oznacza, że skrzydło dostawki wraz z ościeżnicą ma po zewnętrznej stronie całkowitą szerokość (Sc) 40 cm.

SZEROKOŚĆ ZESTAWU	SZEROKOŚĆ SKRZYDŁA	SZEROKOŚĆ DOSTAWEK
1783	80	40 + 40
1883	90	40 + 40
1983	80	50 + 50

SZCZEGÓŁOWE CECHY DRZWI TERMO PRESTIGE LUX ZNAJdziesz NA STRONIE 14

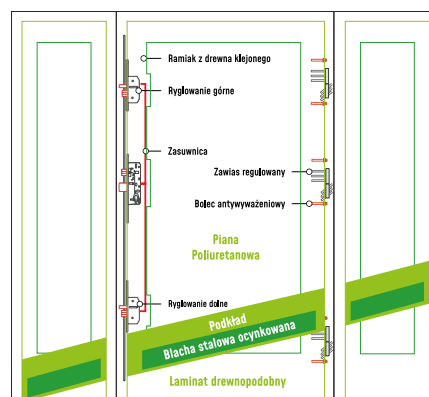

⚠ Kolory dostępne wyłącznie dla linii Termo Prestige Lux, Optimum z ościeżnicą Termo oraz Premium z ościeżnicą Termo. Kolory te są niedostępny dla drzwi przeszklonych z ramkami PCV. ⚠⚠ Kolor Dąb Bielony dostępny wyłącznie dla linii Termo Prestige Lux, Optimum z ościeżnicą Termo oraz Premium z ościeżnicą Termo. ⚠⚠⚠ Kolor Wooddec Dąb Turner niedostępny dla drzwi z ramkami PCV.



WZÓR	LINIA DRZWI	CENY DRZWI		DOPŁATA ZA OŚCIEŻNICĘ TERMO	CENY DOPŁAT DO DRZWI Z DOSTAWKAMI		
		CENA DRZWI BEZ PRZESZKLENIA <sup>1</sup>	CENA DRZWI Z PRZESZKLIENIEM <sup>1</sup>		DOSTAWKA PEŁNA BEZ PRZETŁOCZEŃ <sup>1</sup>	DOSTAWKA Z PRZETŁOCZENIAMI <sup>1</sup>	DOSTAWKA PRZESZKŁONA <sup>1</sup>
WZÓR 1	Premium	1789	-	+ 750	+ 1900		
	Optimum	2549	-	+ 830	+ 2210		
	Termo Prestige Lux	3859	-	-	+ 2550		
WZÓR 2, 3, 5	Premium	1989	2419	+ 750	+ 1900		
	Optimum	2729	3119	+ 830	+ 2210		
	Termo Prestige Lux	4149	4819	-	+ 2550		
WZÓR 4	Premium	1989	2419	+ 750	+ 1900		
	Optimum	2729	3119	+ 830	+ 2210		
	Termo Prestige Lux	-	-	-	+ 2550		
WZÓR 6	Premium	1989	2719	+ 750	+ 1900		
	Optimum	2729	3419	+ 830	+ 2210		
	Termo Prestige Lux	4149	5089	-	+ 2550		
WZÓR 7	Premium	1989	2829	+ 750	+ 1900		
	Optimum	2729	3529	+ 830	+ 2210		
	Termo Prestige Lux	4149	5149	-	+ 2550		
WZÓR 8	Premium	1989	2829	+ 750	+ 1900		
	Optimum	2729	3529	+ 830	+ 2210		
	Termo Prestige Lux	-	-	-	+ 2550		
WZÓR 9, 11	Premium	1989	2969	+ 750	+ 1900		
	Optimum	2729	3669	+ 830	+ 2210		
	Termo Prestige Lux	4149	5189	-	+ 2550		
WZÓR 10	Premium	1989	2829	+ 750	+ 1900		
	Optimum	2729	3529	+ 830	+ 2210		
	Termo Prestige Lux	4149	5149	-	+ 2550		
WZÓR 12	Premium	2380*   2620**	2969	+ 750	+ 1900		
	Optimum	3135*   3385**	3669	+ 830	+ 2210		
	Termo Prestige Lux	4755*   5005**	5189	-	+ 2550		
WZÓR 13, 14, 27, 28	Premium	1989	-	+ 750	+ 1900		
	Optimum	2729	-	+ 830	+ 2210		
	Termo Prestige Lux	4149	-	-	+ 2550		
WZÓR 15, 16, 17	Premium	1989	2969	+ 750	+ 1900		
	Optimum	2729	3669	+ 830	+ 2210		
	Termo Prestige Lux	-	-	-	+ 2550		
WZÓR 18	Premium	1989	2969	+ 750	+ 1900		
	Optimum	2729	3669	+ 830	+ 2210		
	Termo Prestige Lux	4149	5189	-	+ 2550		
WZÓR 19, 20, 21, 23, 35, 39	Premium	2485*   2720**	3089	+ 750	+ 1900		
	Optimum	3225*   3465**	3789	+ 830	+ 2210		
	Termo Prestige Lux	4855*   5095**	5429	-	+ 2550		
WZÓR 22, 24, 25, 26, 36, 37, 38	Premium	2380*   2620**	2969	+ 750	+ 1900		
	Optimum	3135*   3385**	3669	+ 830	+ 2210		
	Termo Prestige Lux	4755*   5005**	5189	-	+ 2550		
WZÓR 27, 28, 43	Premium	1989**	-	+ 750	+ 1900		
	Optimum	2729**	-	+ 830	+ 2210		
	Termo Prestige Lux	4149**	-	-	+ 2550		
WZÓR 29	Premium	2610*   2720**	3089	+ 750	+ 1900		
	Optimum	3290*   3465**	3789	+ 830	+ 2210		
	Termo Prestige Lux	4980*   5095**	5419	-	+ 2550		
WZÓR 44	Premium	2499*   2729**	-	+ 750	+ 1900		
	Optimum	3239*   3479**	-	+ 830	+ 2210		
	Termo Prestige Lux	3879*   5139**	-	-	+ 2550		
WZÓR 26C, 26D	Premium	2380*   2620**	-	+ 750	+ 1900		
	Optimum	3135*   3385**	-	+ 830	+ 2210		
	Termo Prestige Lux	4755*   5005**	-	-	+ 2550		

+ w zależności od wybranego wzoru

+ w zależności od wybranego wzoru



WZÓR	LINIA DRZWI	CENY DRZWI			CENY DOPŁAT DO DRZWI Z DOSTAWKAMI		
		CENA DRZWI BEZ PRZESZKLENIA <sup>1</sup>	CENA DRZWI Z PRZESZKLIENIEM <sup>1</sup>	DOPŁATA ZA OŚCIEŻNICĘ TERMO	DOSTAWKA PEŁNA BEZ PRZETŁOCZEŃ <sup>1</sup>	DOSTAWKA Z PRZETŁOCZEŃMI <sup>1</sup>	DOSTAWKA PRZESZKŁONA <sup>1</sup>
WZÓR 31	Premium	2380*   2620**	3089	+ 750	+ 1900	+ w zależności od wybranego wzoru	+ w zależności od wybranego wzoru
	Optimum	3135*   3385**	3789	+ 830	+ 2210		
	Termino Prestige Lux	4755*   5005**	5419	-	+ 2550		
WZÓR 32	Premium	2389*   2629**	-	+ 750	+ 1900		
	Optimum	3149*   3389**	-	+ 830	+ 2210		
	Termino Prestige Lux	4789*   4989**	-	-	+ 2550		
WZÓR 33	Premium	1989	2419	+ 750	+ 1900		
	Optimum	2729	3189	+ 830	+ 2210		
	Termino Prestige Lux	4149	4829	-	+ 2550		
WZÓR 34	Premium	1989	2709	+ 750	+ 1900		
	Optimum	2729	3399	+ 830	+ 2210		
	Termino Prestige Lux	4149	5069	-	+ 2550		
WZÓR 40	Premium	2389*   2629**	-	+ 750	+ 1900		
	Optimum	3149*   3389**	-	+ 830	+ 2210		
	Termino Prestige Lux	4789*   4989**	-	-	+ 2550		
WZÓR 41	Premium	2389*   2629**	-	+ 750	+ 1900		
	Optimum	3149*   3389**	-	+ 830	+ 2210		
	Termino Prestige Lux	4789*   4989**	-	-	+ 2550		
WZÓR 42	Premium	1989	2849	+ 750	+ 1900		
	Optimum	2729	3529	+ 830	+ 2210		
	Termino Prestige Lux	4149	5139	-	+ 2550		

\* INOX od zewnątrz

\*\* INOX obustronnie

<sup>1</sup>Podane ceny netto w PLN.



Otwieranie drzwi z zewnątrz pociągając za uchwyt



Otwieranie drzwi za pomocą klucza



Na zewnątrz



Wewnątrz

### 1 Klamko-pochwyty



### 2 Pochwyty obustronny



### 3 Klamko-pochwyty lub pochwyt obustronny z elektrozaczepem (funkcja rolki/dzień-noc)

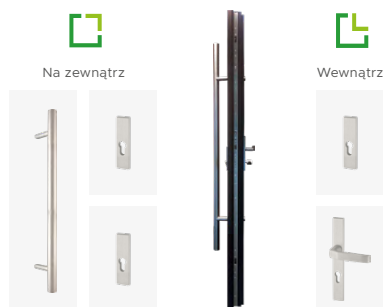

W przypadku korzystania z funkcji rolki w elektrozaczepie niezbędne jest wyposażenie drzwi w samozamykacz.

### 4 Klamko-pochwyty lub pochwyt obustronny z elektrozaczepem



### 5 Pochwyty z przyciskiem (jedno lub dwustronny)



### 6 Drzwi z systemem automatycznego otwierania

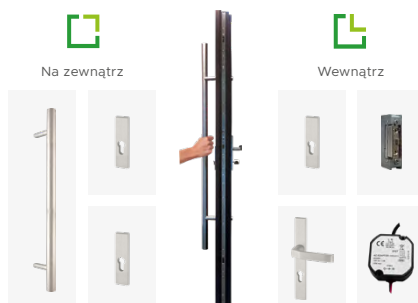

W przypadku korzystania z funkcji rolki w elektrozaczepie niezbędne jest wyposażenie drzwi w samozamykacz. Elektrozaczep podłączony jest do zasilania, otwierany np. za pomocą domofonu. Konieczne jest stosowanie dedykowanego zasilacza.

Elektrozaczep podłączony jest do zasilania.

Zestaw zawiera czytnik linii papilarnych, system zbliżeniowy lub klawiaturę kodową. Dotyczy wyłącznie drzwi Termo Prestige Lux. Drzwi wyposażone są w zasuwnicę automatyczną.

### 7 Pochwyty z przyciskiem oraz zasuwnica automatyczna



### 8 Drzwi przystosowane do zewnętrznego sterowania



### 9 Drzwi z systemem automatycznego otwierania w pochwycie



Przycisk w pochwycie uruchamia zasuwnicę. Dotyczy wyłącznie drzwi Termo Prestige Lux.

W celu uruchomienia tak skonfigurowanych drzwi należy podłączyć je do zewnętrznego sterownika (np. WiKeys). Dotyczy wyłącznie drzwi Termo Prestige Lux. Drzwi wyposażone są w zasuwnicę automatyczną.



















Zestaw zawiera pochwyt z czytnikiem linii papilarnych. Dotyczy wyłącznie drzwi Termo Prestige Lux oraz Optimum Termo wyposażone w zasuwnicę automatyczną lub elektrozaczep(y) z pamięcią.

















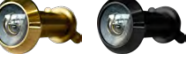

Nazwa produktu	Premium Normal	Optimum	Termo Prestige Lux
<p><b>Kontrola dostępu WiKeys</b> W skład zestawu wchodzi centralka oraz aplikacja umożliwiające zdalne zarządzanie drzwiami, roletami, bramą garażową lub wjazdową, alarmem, itp.</p>	1950,00	1950,00	1950,00
<p><b>Inteligentna wkładka lapkey</b> W skład zestawu wchodzi wkładka z gałką mechatroniczną, transpondery (3 szt.), karta właścicielska, aplikacja na smartfona oraz akcesoria niezbędne do montażu wkładki. System wspiera komunikację szyfrowanych połączeń NFC oraz Bluetooth.</p>	1850,00	1850,00	1850,00
<p><b>System biometryczny (Czytnik linii papilarnych)</b> System automatycznego otwierania drzwi - otwieranie za pomocą odcisku palca. Zestaw zawiera zamek Automatic oraz zasilacz.</p>	-	-	3600,00
<p><b>System kodowy</b> System automatycznego otwierania drzwi - otwieranie poprzez wprowadzenie kodu na klawiaturze. Zestaw zawiera zamek Automatic oraz zasilacz.</p>	-	-	3300,00
<p><b>System zbliżeniowy</b> System automatycznego otwierania drzwi - otwieranie poprzez zbliżeniowy czytnik (w zestawie 2 szt.) lub np. kluczyki samochodowy. Zestaw zawiera zamek Automatic oraz zasilacz.</p>	-	-	3300,00
<p><b>Zamek Automatic z napędem elektrycznym do zewnętrznego sterowania</b> W skład zestawu wchodzi zamek automatyczny z napędem elektrycznym, odpowiednie okablowanie. Dostępne tylko dla linii Termo Prestige Lux, nie wymaga stosowania elektrozaczepów, w standardzie zasuwnica automatyczna.</p>	-	-	1800,00
<p><b>Zamek Automatic z napędem elektrycznym sterowany pochwytem z przyciskiem</b> W skład zestawu wchodzi zamek automatyczny z napędem elektrycznym, odpowiednie okablowanie. Dostępne tylko dla linii Termo Prestige Lux, nie wymaga stosowania elektrozaczepów, w standardzie zasuwnica automatyczna. Do zestawu należy wybrać dodatkowo pochwyty z przyciskiem.</p>	-	-	1800,00 + cena wybranego pochwytu
<p><b>WISMA<span style="font-size: small;">RT</span></b> <b>Kontrola dostępu WiSmart Drzwi*</b> System oparty na sieci µWiFi. Współpracuje ze wszystkimi elektrozaczepami WIKED. Możliwość logowania za pomocą kont Facebook, Google lub dowolnego e-maila.</p>	330,00	330,00	330,00
<p><b>WISMA<span style="font-size: small;">RT</span></b> <b>Kontrola dostępu WiSmart Rolety*</b> System oparty na sieci µWiFi. Możliwość logowania za pomocą kont Facebook, Google lub dowolnego e-maila.</p>	270,00	270,00	270,00
<p><b>WISMA<span style="font-size: small;">RT</span></b> <b>Kontrola dostępu WiSmart Rolety DC*</b> System oparty na sieci µWiFi. Możliwość logowania za pomocą kont Facebook, Google lub dowolnego e-maila. Wymaga zastosowania zasilacza 12V.</p>	240,00	240,00	240,00
<p><b>WISMA<span style="font-size: small;">RT</span></b> <b>Kontrola dostępu WiSmart Bramy/Zamek Automatic*</b> System oparty na sieci µWiFi. Dedykowane rozwiązanie dla bram garażowych oraz zamka automatic WIKED. Możliwość logowania za pomocą kont Facebook, Google lub dowolnego e-maila.</p>	330,00	330,00	330,00
<p><b>Pochwyty prostokątne Beta 150 cm z czytnikiem linii papilarnych oraz modułem Bluetooth</b> Kąt montażu: 90°. Kolor: INOX (stal nierdzewna) lub BLACK. Dla drzwi Termo Prestige Lux zestaw zawiera programator, zasilacz oraz zamek Automatic lub trzy elektrozaczepy z pamięcią - zależnie od wybranej opcji. ⚠ Dla drzwi Optimum pochwyty dostępne wyłącznie w konfiguracji z ościeżnicą Termo. Zestaw zawiera programator, zasilacz oraz elektrozaczep z pamięcią.</p>	-	Kolor INOX 4500,00 Klamko-pochwyty	Kolor INOX 4500,00 Klamko-pochwyty
		Kolor Black 4800,00 Klamko-pochwyty	Kolor Black 4800,00 Klamko-pochwyty

Nazwa produktu	 Premium Normal	 Optimum	 Termo Prestige Lux
 <p><b>Klamka Prime</b> Dostępne kolory: Stare Złoto / INOX (stal nierdzewna)</p>	150,00	170,00	150,00
 <p><b>Klamka Tahoma</b> Dostępne kolory: Stare Złoto / INOX (stal nierdzewna)</p>	150,00	170,00	150,00
 <p><b>Klamka Manitoba</b> Dostępne kolory: INOX (stal nierdzewna) / Stare Złoto</p>	150,00	170,00	150,00
 <p><b>Klamka Magnus</b> Dostępne kolory: INOX (stal nierdzewna) / Stare Złoto</p>	150,00	170,00	150,00
 <p><b>Wkładka (30/45) / Wkładko-gałka (30/45)</b> System jednego klucza</p>	95,00 <small>Drzwi Normal</small>	-	-
 <p><b>Wkładka (30/45) / Wkładko-gałka (30/45)</b> System jednego klucza. 5 kluczy w zestawie.</p>	95,00	-	-
 <p><b>Wkładka (50/50) / Wkładko-gałka (50/50)</b> System jednego klucza. 5 kluczy w zestawie.</p>	-	140,00	-
 <p><b>Wkładko-gałka lub wkładka obustronna (55/55)</b> System jednego klucza. 3 klucze w zestawie.</p>	-	-	110,00
 <p><b>Próg aluminiowy z uszczelką</b></p>	55,00	-	-
 <p><b>Próg PCV z uszczelką</b> Do ościeżnicy Termo</p>	55,00	-	-
 <p><b>Próg aluminiowy z uszczelką</b> Do ościeżnicy Termo</p>	55,00	-	-
 <p><b>Próg aluminiowy</b></p>	-	80,00	-
 <p><b>Ciepły próg PCV/ALU z przegrodą termiczną</b> Do ościeżnicy Termo</p>	-	100,00	
 <p><b>Ościeżnica stalowa 9, 11</b></p>	390,00	-	
 <p><b>Ościeżnica stalowa 12</b></p>	-	460,00	-
 <p><b>Ościeżnica aluminiowa Termo</b></p>	-	-	1500,00

Nazwa produktu	Premium Normal	Optimum	Termo Prestige Lux	
	<b>Drzwi wyższe niż standardowa wysokość</b> Maksymalna wysokość wraz z ościeżnicą (Hc) do 2400 mm. Dostępne wyłącznie z ościeżnicą Termo. Dotyczy drzwi jednoskrzydłowych oraz drzwi z nasświetlami.	860,00 + ościeżnica Termo Dotyczy wyłącznie linii Premium	890,00 + ościeżnica Termo	980,00
	<b>Technologia drzwi aluminiowych</b> Opcja dostępna dla wybranych wzorów klasycznych z ościeżnicą Termo. Umożliwia wykonanie wzoru drzwi stalowych w technologii aluminiowej. Brak możliwości zastosowania w opcji kolorystycznej Cameleon.	680,00 dopłata	680,00 dopłata	680,00 dopłata
	<b>Zawias chowany (komplet)</b> W skład kompletu drzwi z zawiasem chowanym wchodzi 2 szt. zawiasów. W przypadku drzwi wyższych niż 2200 mm zachodzi konieczność zastosowania dodatkowego trzeciego zawiasu. Zalecane zastosowanie poszerzenia bocznego do ościeżnicy Termo (min. 30 mm szerokości) (nie dotyczy zestawu z nasświetlem lub dostawką stałą, montowanymi od strony zawiasowej drzwi).	-	-	1450,00 Drzwi do wysokości 2200 mm 2175,00 Drzwi powyżej wysokości 2200 mm
	<b>Zestaw montażowy do zawiasów chowanych</b> Zestaw wielokrotnego wykorzystania niezbędny do montażu drzwi. W przypadku posiadania wcześniej nabytego zestawu nie jest wymagany jego ponowny zakup.	-	-	90,00
	<b>Ościeżnica Termo</b> Dedykowana linii Premium	750,00 <sup>1</sup> 1140,00 <sup>2</sup>	-	-
	<b>Ościeżnica Termo</b> Dedykowana linii Optimum	-	830,00 <sup>1</sup> 1290,00 <sup>2</sup>	-
	<b>Ościeżnica Aluminiowo-kompozytowa</b> Dedykowana linii Optimum	-	390,00 <sup>1</sup> 850,00 <sup>2</sup>	-
	<b>Klamka Tahoma</b> Kolor: Black	100,00 <sup>1</sup> 250,00 <sup>2</sup> Dopłata dla linii Premium	90,00 <sup>1</sup> 260,00 <sup>2</sup>	100,00 <sup>1</sup> 250,00 <sup>2</sup>
	<b>Klamka Manitoba</b> Kolor: Black	100,00 <sup>1</sup> 250,00 <sup>2</sup> Dopłata dla linii Premium	90,00 <sup>1</sup> 260,00 <sup>2</sup>	100,00 <sup>1</sup> 250,00 <sup>2</sup>
	<b>Klamka Magnus</b> Kolor: Black	100,00 <sup>1</sup> 250,00 <sup>2</sup> Dopłata dla linii Premium	90,00 <sup>1</sup> 260,00 <sup>2</sup>	100,00 <sup>1</sup> 250,00 <sup>2</sup>
	<b>Klamka Prestige klasa C (z zabezpieczeniem)</b> Kolory: Stare Złoto, INOX (stal nierdzewna)	240,00 <sup>1</sup> 390,00 <sup>2</sup> Dopłata dla linii Premium	210,00 <sup>1</sup> 380,00 <sup>2</sup>	240,00 <sup>1</sup> 390,00 <sup>2</sup>
	<b>Klamka Prestige klasa C (bez zabezpieczenia)</b> Kolory: Stare Złoto, INOX (stal nierdzewna)	190,00 <sup>1</sup> 340,00 <sup>2</sup> Dopłata dla linii Premium	170,00 <sup>1</sup> 340,00 <sup>2</sup>	190,00 <sup>1</sup> 340,00 <sup>2</sup>
	<b>Klamka Prestige klasa C (z zabezpieczeniem)</b> Kolor: Black	350,00 <sup>1</sup> 500,00 <sup>2</sup> Dopłata dla linii Premium	330,00 <sup>1</sup> 500,00 <sup>2</sup>	350,00 <sup>1</sup> 500,00 <sup>2</sup>
	<b>Klamka Magnus klasa C (z zabezpieczeniem)</b> Kolory: Stare Złoto, INOX (stal nierdzewna)	240,00 <sup>1</sup> 390,00 <sup>2</sup> Dopłata dla linii Premium	210,00 <sup>1</sup> 380,00 <sup>2</sup>	240,00 <sup>1</sup> 390,00 <sup>2</sup>
	<b>Klamko-gałka Prestige klasa C</b> Kolory: Stare Złoto, INOX (stal nierdzewna)	300,00 <sup>1</sup> 450,00 <sup>2</sup> Dopłata dla linii Premium	-	300,00 <sup>1</sup> 450,00 <sup>2</sup>
	<b>Rozeta klasa C (z zabezpieczeniem, do pochwyków dwustronnych)</b> Kolor: INOX	240,00 <sup>1</sup> 390,00 <sup>2</sup> Dopłata dla linii Premium	210,00 <sup>1</sup> 380,00 <sup>2</sup>	240,00 <sup>1</sup> 390,00 <sup>2</sup>
	<b>Rozeta klasa C (z zabezpieczeniem, do pochwyków dwustronnych)</b> Kolor: Black	350,00 <sup>1</sup> 500,00 <sup>2</sup> Dopłata dla linii Premium	330,00 <sup>1</sup> 500,00 <sup>2</sup>	350,00 <sup>1</sup> 500,00 <sup>2</sup>
	<b>Klamko-gałka</b> Kolory: Stare Złoto, INOX (stal nierdzewna)	100,00 <sup>1</sup> 250,00 <sup>2</sup> Dopłata dla linii Premium	80,00 <sup>1</sup> 250,00 <sup>2</sup>	100,00 <sup>1</sup> 250,00 <sup>2</sup>
	<b>Wkładka (30/45) + wkładko-gałka (30/45) klasa C</b> System jednego klucza. 5 kluczy w zestawie.	130,00 <sup>1</sup> 225,00 <sup>2</sup>	-	-
	<b>Wkładka (50/50) + wkładko-gałka (50/50) klasa C</b> System jednego klucza. 5 kluczy w zestawie.	-	200,00 <sup>1</sup> 340,00 <sup>2</sup>	-
	<b>Wkładko-gałka lub wkładka obustronna (55/55) klasa C</b> System jednego klucza. 3 klucze w zestawie.	-	-	130,00 <sup>1</sup> 240,00 <sup>2</sup>
	<b>Wkładka Black</b> System jednego klucza. Wkładka lub komplet wkładek zależnie od serii drzwi.	90,00 <sup>1</sup> 185,00 <sup>2</sup>	110,00 <sup>1</sup> 250,00 <sup>2</sup>	120,00 <sup>1</sup> 230,00 <sup>2</sup>
	<b>Wkładka Black klasa C</b> System jednego klucza. Wkładka lub komplet wkładek zależnie od serii drzwi.	200,00 <sup>1</sup> 295,00 <sup>2</sup>	290,00 <sup>1</sup> 430,00 <sup>2</sup>	230,00 <sup>1</sup> 340,00 <sup>2</sup>

Nazwa produktu	Premium Normal	Optimum	Termo Prestige Lux
<p><b>Wkładka Investlock WIKED klasa C</b> Kolor: INOX. Zawiera 5 kluczy inwestorskich plus 2 klucze budowlane. Wkładka lub komplet wkładek zależnie od serii drzwi.</p>	110,00 <sup>2</sup> 205,00 <sup>3</sup>	170,00 <sup>2</sup> 310,00 <sup>3</sup>	80,00 <sup>2</sup> 190,00 <sup>3</sup>
<p><b>Wkładka Investlock WIKED klasa C</b> Kolor: Black. Zawiera 5 kluczy inwestorskich plus 2 klucze budowlane. Wkładka lub komplet wkładek zależnie od serii drzwi.</p>	180,00 <sup>2</sup> 275,00 <sup>3</sup>	270,00 <sup>2</sup> 410,00 <sup>3</sup>	210,00 <sup>2</sup> 320,00 <sup>3</sup>
<p><b>Pochwyty okrągły Alfa 60 cm</b> Kąt montażu: 45° lub 90° Kolor: INOX (stal nierdzewna)</p>	550,00 <sup>1</sup> Klamko-pochwyty 830,00 <sup>1</sup> Pochwyty obustronny	550,00 <sup>1</sup> Klamko-pochwyty 830,00 <sup>1</sup> Pochwyty obustronny	550,00 Klamko-pochwyty 830,00 Pochwyty obustronny
<p><b>Pochwyty okrągły Alfa 120 cm</b> Kąt montażu: 45° lub 90° Kolor: INOX (stal nierdzewna)</p>	670,00 Klamko-pochwyty 960,00 Pochwyty obustronny	670,00 Klamko-pochwyty 960,00 Pochwyty obustronny	670,00 Klamko-pochwyty 960,00 Pochwyty obustronny
<p><b>Pochwyty okrągły Alfa 120 cm z przyciskiem</b> Kąt montażu: 45° lub 90° Kolor: INOX (stal nierdzewna) Wymaga zastosowania elektrozaczepu oraz zasilacza lub zasuwnicy automatycznej (dostępnej wyłącznie dla linii Termo Prestige Lux)</p>	1000,00 Klamko-pochwyty 1300,00 Pochwyty obustronny	1000,00 Klamko-pochwyty 1300,00 Pochwyty obustronny	1000,00 Klamko-pochwyty 1300,00 Pochwyty obustronny
<p><b>Pochwyty okrągły Alfa 150 cm</b> Kąt montażu: 45° lub 90° Kolor: INOX (stal nierdzewna)</p>	780,00 Klamko-pochwyty 1060,00 Pochwyty obustronny	780,00 Klamko-pochwyty 1060,00 Pochwyty obustronny	780,00 Klamko-pochwyty 1060,00 Pochwyty obustronny
<p><b>Pochwyty okrągły Alfa 150 cm z przyciskiem</b> Kąt montażu: 45° lub 90° Kolor: INOX (stal nierdzewna) Wymaga zastosowania elektrozaczepu oraz zasilacza lub zasuwnicy automatycznej (dostępnej wyłącznie dla linii Termo Prestige Lux)</p>	1070,00 Klamko-pochwyty 1360,00 Pochwyty obustronny + obustronny przycisk	1070,00 Klamko-pochwyty 1360,00 Pochwyty obustronny + obustronny przycisk	1070,00 Klamko-pochwyty 1360,00 Pochwyty obustronny + obustronny przycisk
<p><b>Pochwyty okrągły Alfa 120 cm</b> Kąt montażu: 45° lub 90° Kolor: Black</p>	860,00 Klamko-pochwyty 1140,00 Pochwyty obustronny	860,00 Klamko-pochwyty 1140,00 Pochwyty obustronny	860,00 Klamko-pochwyty 1140,00 Pochwyty obustronny
<p><b>Pochwyty okrągły Alfa 120 cm z przyciskiem</b> Kąt montażu: 45° lub 90° Kolor: Black. Wymaga zastosowania elektrozaczepu oraz zasilacza lub zasuwnicy automatycznej (dostępnej wyłącznie dla linii Termo Prestige Lux)</p>	1200,00 Klamko-pochwyty 1620,00 Pochwyty obustronny	1200,00 Klamko-pochwyty 1620,00 Pochwyty obustronny	1200,00 Klamko-pochwyty 1620,00 Pochwyty obustronny
<p><b>Pochwyty okrągły Alfa 150 cm</b> Kąt montażu: 45° lub 90° Kolor: Black</p>	930,00 Klamko-pochwyty 1220,00 Pochwyty obustronny	930,00 Klamko-pochwyty 1220,00 Pochwyty obustronny	930,00 Klamko-pochwyty 1220,00 Pochwyty obustronny
<p><b>Pochwyty okrągły Alfa 150 cm z przyciskiem</b> Kąt montażu: 45° lub 90° Kolor: Black. Wymaga zastosowania elektrozaczepu oraz zasilacza lub zasuwnicy automatycznej (dostępnej wyłącznie dla linii Termo Prestige Lux)</p>	1300,00 Klamko-pochwyty 1720,00 Pochwyty obustronny + obustronny przycisk	1300,00 Klamko-pochwyty 1720,00 Pochwyty obustronny + obustronny przycisk	1300,00 Klamko-pochwyty 1720,00 Pochwyty obustronny + obustronny przycisk
<p><b>Pochwyty prostokątny Beta 120 cm</b> Kąt montażu: 45° lub 90° Kolor: INOX (stal nierdzewna)</p>	670,00 Klamko-pochwyty 960,00 Pochwyty obustronny	670,00 Klamko-pochwyty 960,00 Pochwyty obustronny	670,00 Klamko-pochwyty 960,00 Pochwyty obustronny
<p><b>Pochwyty prostokątny Beta 120 cm z przyciskiem</b> Kąt montażu: 45° lub 90° Kolor: INOX (stal nierdzewna) Wymaga zastosowania elektrozaczepu oraz zasilacza lub zasuwnicy automatycznej (dostępnej wyłącznie dla linii Termo Prestige Lux)</p>	1000,00 Klamko-pochwyty 1300,00 Pochwyty obustronny	1000,00 Klamko-pochwyty 1300,00 Pochwyty obustronny	1000,00 Klamko-pochwyty 1300,00 Pochwyty obustronny
<p><b>Pochwyty prostokątny Beta 150 cm</b> Kąt montażu: 45° lub 90° Kolor: INOX (stal nierdzewna)</p>	780,00 Klamko-pochwyty 1060,00 Pochwyty obustronny	780,00 Klamko-pochwyty 1060,00 Pochwyty obustronny	780,00 Klamko-pochwyty 1060,00 Pochwyty obustronny
<p><b>Pochwyty prostokątny Beta 150 cm z przyciskiem</b> Kąt montażu: 45° lub 90° Kolor: INOX (stal nierdzewna) Wymaga zastosowania elektrozaczepu oraz zasilacza lub zasuwnicy automatycznej (dostępnej wyłącznie dla linii Termo Prestige Lux)</p>	1070,00 Klamko-pochwyty 1360,00 Pochwyty obustronny + obustronny przycisk	1070,00 Klamko-pochwyty 1360,00 Pochwyty obustronny + obustronny przycisk	1070,00 Klamko-pochwyty 1360,00 Pochwyty obustronny + obustronny przycisk
<p><b>Pochwyty prostokątny Beta 150 cm z czynnikiem linii papilarnych</b> Kąt montażu: 90°. Kolor: INOX (stal nierdzewna) lub Black. W zestawie programator i zasilacz.</p>	-	szczegółowe informacje na str. 99	
<p><b>Pochwyty prostokątny Beta 120 cm</b> Kąt montażu: 45° lub 90° Kolor: Black</p>	860,00 Klamko-pochwyty 1140,00 Pochwyty obustronny	860,00 Klamko-pochwyty 1140,00 Pochwyty obustronny	860,00 Klamko-pochwyty 1140,00 Pochwyty obustronny
<p><b>Pochwyty prostokątny Beta 120 cm z przyciskiem</b> Kąt montażu: 45° lub 90° Kolor: Black. Wymaga zastosowania elektrozaczepu oraz zasilacza lub zasuwnicy automatycznej (dostępnej wyłącznie dla linii Termo Prestige Lux)</p>	1200,00 Klamko-pochwyty 1620,00 Pochwyty obustronny	1200,00 Klamko-pochwyty 1620,00 Pochwyty obustronny	1200,00 Klamko-pochwyty 1620,00 Pochwyty obustronny
<p><b>Pochwyty prostokątny Beta 150 cm</b> Kąt montażu: 45° lub 90° Kolor: Black</p>	930,00 Klamko-pochwyty 1220,00 Pochwyty obustronny	930,00 Klamko-pochwyty 1220,00 Pochwyty obustronny	930,00 Klamko-pochwyty 1220,00 Pochwyty obustronny







Nazwa produktu	Premium Normal	Optimum	Termo Prestige Lux
 <p><b>Pochwyt prostokątny Beta 150 cm z przyciskiem</b> Kąt montażu: 45° lub 90° Kolor: Black. Wymaga zastosowania elektrozaczełu oraz zasilacza lub zasuwnicy automatycznej (dostępnej wyłącznie dla linii Termo Prestige Lux)</p>	1300,00 Klamko-pochwyt 1720,00 Pochwyt obustronny + obustronny przycisk	1300,00 Klamko-pochwyt 1720,00 Pochwyt obustronny + obustronny przycisk	1300,00 Klamko-pochwyt 1720,00 Pochwyt obustronny + obustronny przycisk
 <p><b>Pochwyt w łuku okągły Omega 150 cm</b> Do wzoru: 36, 38. Kolor: INOX</p>	780,00 Klamko-pochwyt 1060,00 Pochwyt obustronny	780,00 Klamko-pochwyt 1060,00 Pochwyt obustronny	780,00 Klamko-pochwyt 1060,00 Pochwyt obustronny
 <p><b>Pochwyt w łuku okągły Gamma 60 cm</b> Do wzoru: 31. Kolor: INOX</p>	590,00 Klamko-pochwyt 880,00 Pochwyt obustronny	590,00 Klamko-pochwyt 880,00 Pochwyt obustronny	590,00 Klamko-pochwyt 880,00 Pochwyt obustronny
 <p><b>Pochwyt w łuku okągły Gamma 150 cm</b> Do wzoru: 31. Kolor: INOX</p>	780,00 Klamko-pochwyt 1060,00 Pochwyt obustronny	780,00 Klamko-pochwyt 1060,00 Pochwyt obustronny	780,00 Klamko-pochwyt 1060,00 Pochwyt obustronny
 <p><b>Pochwyt w łuku okrągły Sigma 90 cm</b> Dedykowane do wzoru: 21 A, 23 A. Kolor: INOX</p>	660,00 Klamko-pochwyt 820,00 Pochwyt obustronny	660,00 Klamko-pochwyt 820,00 Pochwyt obustronny	660,00 Klamko-pochwyt 820,00 Pochwyt obustronny
 <p><b>Pochwyt w łuku okrągły Sigma 150 cm</b> Dedykowane do wzoru: 21 A, 23 A. Kolor: INOX</p>	780,00 Klamko-pochwyt 1060,00 Pochwyt obustronny	780,00 Klamko-pochwyt 1060,00 Pochwyt obustronny	780,00 Klamko-pochwyt 1060,00 Pochwyt obustronny
 <p><b>Pochwyt okrągły Toro 120 cm</b> Kąt montażu: 90°. Kolor: INOX</p>	810,00 Klamko-pochwyt 960,00 Pochwyt obustronny	810,00 Klamko-pochwyt 960,00 Pochwyt obustronny	810,00 Klamko-pochwyt 960,00 Pochwyt obustronny
 <p><b>Pochwyt okrągły Toro 180 cm</b> Kąt montażu: 90° Kolor: INOX</p>	1050,00 Klamko-pochwyt 1470,00 Pochwyt obustronny	1050,00 Klamko-pochwyt 1470,00 Pochwyt obustronny	1050,00 Klamko-pochwyt 1470,00 Pochwyt obustronny
 <p><b>Pochwyt Space Lacobel 50 cm</b> Kąt montażu: 90° (pion) Kolor: Black lub White. Wypełnieniem pochwyty jest czarna tafla szkła o wysokim połysku.</p>	1050,00 Klamko-pochwyt 1490,00 Pochwyt obustronny	1050,00 Klamko-pochwyt 1490,00 Pochwyt obustronny	1050,00 Klamko-pochwyt 1490,00 Pochwyt obustronny
 <p><b>Pochwyt Space Lacobel 90 cm</b> Kąt montażu: 90° (pion) Kolor: Black lub White. Wypełnieniem pochwyty jest czarna tafla szkła o wysokim połysku.</p>	1450,00 Klamko-pochwyt 1980,00 Pochwyt obustronny	1450,00 Klamko-pochwyt 1980,00 Pochwyt obustronny	1450,00 Klamko-pochwyt 1980,00 Pochwyt obustronny
 <p><b>Pochwyt Space Decor 50 cm</b> Kąt montażu: 90° (pion) Kolor: Black lub White. Wypełnieniem pochwyty dowolny, wybrany kolor laminatu drzwiowego.</p>	850,00 Klamko-pochwyt 1120,00 Pochwyt obustronny	850,00 Klamko-pochwyt 1120,00 Pochwyt obustronny	850,00 Klamko-pochwyt 1120,00 Pochwyt obustronny
 <p><b>Pochwyt Space Decor 90 cm</b> Kąt montażu: 90° (pion) Kolor: Black lub White. Wypełnieniem pochwyty dowolny, wybrany kolor laminatu drzwiowego.</p>	1020,00 Klamko-pochwyt 1360,00 Pochwyt obustronny	1020,00 Klamko-pochwyt 1360,00 Pochwyt obustronny	1020,00 Klamko-pochwyt 1360,00 Pochwyt obustronny
 <p><b>Pochwyt Stripe 48 cm</b> Kąt montażu: 90° (pion) Kolor: Black. W komplecie znajdują się dwa jednakowe pochwyty.</p>	680,00 Klamko-pochwyt 960,00 Pochwyt obustronny	680,00 Klamko-pochwyt 960,00 Pochwyt obustronny	680,00 Klamko-pochwyt 960,00 Pochwyt obustronny
 <p><b>Pochwyty Duo Black 50x2 cm</b> Kąt montażu: 90° (pion) Kolor: Black. Występują w komplecie dwóch sztuk. Ułożenie różni się w zależności od wybranego wzoru drzwi.</p>	980,00 Klamko-pochwyt 1260,00 Pochwyt obustronny	980,00 Klamko-pochwyt 1260,00 Pochwyt obustronny	980,00 Klamko-pochwyt 1260,00 Pochwyt obustronny
 <p><b>Pochwyt wpuszczany poziomy Pocket szer. 20 cm</b> Dedykowane do wybranych wzorów. Kolor: INOX Wersja z przyciskiem wymaga zastosowania elektrozaczełu oraz zasilacza lub zasuwnicy automatycznej (dostępnej wyłącznie dla linii Termo Prestige Lux)</p>	-	900,00 Wersja podstawowa 1360,00 Wersja z przyciskiem	900,00 Wersja podstawowa 1360,00 Wersja z przyciskiem
 <p><b>Pochwyt wpuszczany poziomy Pocket szer. 20 cm</b> Dedykowane do wybranych wzorów. Kolor: Black Wersja z przyciskiem wymaga zastosowania elektrozaczełu oraz zasilacza lub zasuwnicy automatycznej (dostępnej wyłącznie dla linii Termo Prestige Lux)</p>	-	1080,00 Wersja podstawowa 1540,00 Wersja z przyciskiem	1080,00 Wersja podstawowa 1540,00 Wersja z przyciskiem
 <p><b>Pochwyt wpuszczany pionowy Pocket wys. 45 cm</b> Dedykowane do wybranych wzorów. Kolor: INOX Wersja z przyciskiem wymaga zastosowania elektrozaczełu oraz zasilacza lub zasuwnicy automatycznej (dostępnej wyłącznie dla linii Termo Prestige Lux)</p>	-	1170,00 Wersja podstawowa 1630,00 Wersja z przyciskiem	1170,00 Wersja podstawowa 1630,00 Wersja z przyciskiem
 <p><b>Pochwyt wpuszczany pionowy Pocket wys. 45 cm</b> Dedykowane do wybranych wzorów. Kolor: Black Wersja z przyciskiem wymaga zastosowania elektrozaczełu oraz zasilacza lub zasuwnicy automatycznej (dostępnej wyłącznie dla linii Termo Prestige Lux)</p>	-	1360,00 Wersja podstawowa 1930,00 Wersja z przyciskiem	1360,00 Wersja podstawowa 1930,00 Wersja z przyciskiem

Nazwa produktu	Premium Normal	Optimum	Termo Prestige Lux
 <p><b>Pochwyt wpuszczany pionowy Pocket wys. 180 cm</b> Dedykowane do wybranych wzorów. Przy wyborze tego pochwyty brak możliwości skracania drzwi. Kolor: INOX. Wersja z przyciskiem wymaga zastosowania elektrozaczepu oraz zasilacza lub zasuwicy automatycznej (dostępnej wyłącznie dla linii Termo Prestige Lux)</p>	-	2100,00 Wersja podstawowa 2550,00 Wersja z przyciskiem	2100,00 Wersja podstawowa 2550,00 Wersja z przyciskiem
 <p><b>Pochwyt wpuszczany pionowy Pocket wys. 180 cm</b> Dedykowane do wybranych wzorów. Przy wyborze tego pochwyty brak możliwości skracania drzwi. Kolor: Black. Wersja z przyciskiem wymaga zastosowania elektrozaczepu oraz zasilacza lub zasuwicy automatycznej (dostępnej wyłącznie dla linii Termo Prestige Lux)</p>	-	2270,00 Wersja podstawowa 2720,00 Wersja z przyciskiem	2270,00 Wersja podstawowa 2720,00 Wersja z przyciskiem
 <p><b>Pochwyt poziomy Modern Simple 50 cm</b> Dedykowany do wybranych wzorów. Kolor: INOX Wersja z przyciskiem wymaga zastosowania elektrozaczepu oraz zasilacza lub zasuwicy automatycznej (dostępnej wyłącznie dla linii Termo Prestige Lux)</p>	930,00 Klamko-pochwyt 1410,00 Pochwyt obustronny 1170,00 Klamko-pochwyt (wersja z przyciskiem) 1770,00 Pochwyt obustronny (+ obustronny przycisk)	930,00 Klamko-pochwyt 1410,00 Pochwyt obustronny 1170,00 Klamko-pochwyt (wersja z przyciskiem) 1770,00 Pochwyt obustronny (+ obustronny przycisk)	930,00 Klamko-pochwyt 1410,00 Pochwyt obustronny 1170,00 Klamko-pochwyt (wersja z przyciskiem) 1770,00 Pochwyt obustronny (+ obustronny przycisk)
 <p><b>Pochwyt poziomy Modern Elegance 50 cm</b> Dedykowany do wybranych wzorów. Kolor: INOX Wersja z przyciskiem wymaga zastosowania elektrozaczepu oraz zasilacza lub zasuwicy automatycznej (dostępnej wyłącznie dla linii Termo Prestige Lux)</p>	1060,00 Klamko-pochwyt 1530,00 Pochwyt obustronny 1290,00 Klamko-pochwyt (wersja z przyciskiem) 1880,00 Pochwyt obustronny (+ obustronny przycisk)	1060,00 Klamko-pochwyt 1530,00 Pochwyt obustronny 1290,00 Klamko-pochwyt (wersja z przyciskiem) 1880,00 Pochwyt obustronny (+ obustronny przycisk)	1060,00 Klamko-pochwyt 1530,00 Pochwyt obustronny 1290,00 Klamko-pochwyt (wersja z przyciskiem) 1880,00 Pochwyt obustronny (+ obustronny przycisk)
 <p><b>Pochwyt pionowy Modern Elegance 150 cm</b> Dedykowany do wybranych wzorów. Kolor: INOX Wersja z przyciskiem wymaga zastosowania elektrozaczepu oraz zasilacza lub zasuwicy automatycznej (dostępnej wyłącznie dla linii Termo Prestige Lux)</p>	1120,00 Klamko-pochwyt 1580,00 Pochwyt obustronny 1350,00 Klamko-pochwyt (wersja z przyciskiem) 1930,00 Pochwyt obustronny (+ obustronny przycisk)	1120,00 Klamko-pochwyt 1580,00 Pochwyt obustronny 1350,00 Klamko-pochwyt (wersja z przyciskiem) 1930,00 Pochwyt obustronny (+ obustronny przycisk)	1120,00 Klamko-pochwyt 1580,00 Pochwyt obustronny 1350,00 Klamko-pochwyt (wersja z przyciskiem) 1930,00 Pochwyt obustronny (+ obustronny przycisk)
 <p><b>Numeracja domu ze stali nierdzewnej (pojedyncza)</b> Kolor: INOX lub Black. Wysokość: 15 cm. Cena obejmuje pojedynczą cyfrę lub literę - podklejoną taśmą dwustronną o wysokiej wytrzymałości.</p>	28,00 Kolor INOX 34,00 Kolor BLACK	28,00 Kolor INOX 34,00 Kolor BLACK	28,00 Kolor INOX 34,00 Kolor BLACK
 <p><b>Numeracja domu ze stali nierdzewnej (tabliczka)</b> Kolor: INOX lub Black. Wysokość: 13 cm. Cena obejmuje wykonanie do czterech cyfr/liter na tabliczce podklejonej taśmą dwustronną o wysokiej wytrzymałości. Szerokość zależna od ilości liter.</p>	65,00 Kolor INOX 75,00 Kolor BLACK	65,00 Kolor INOX 75,00 Kolor BLACK	65,00 Kolor INOX 75,00 Kolor BLACK
 <p><b>Numeracja domu ze stali nierdzewnej (podwójna tabliczka)</b> Kolor: INOX lub Black. Wysokość: 13 cm. Cena obejmuje wykonanie do czterech cyfr/liter na tabliczce, przymocowanej do większej tabliczki podklejonej taśmą dwustronną o wysokiej wytrzymałości. Szerokość zależna od ilości liter.</p>	95,00 Kolor INOX 95,00 Kolor BLACK	95,00 Kolor INOX 95,00 Kolor BLACK	95,00 Kolor INOX 95,00 Kolor BLACK
 <p><b>Ramka drzwiowa ze spieku krawcowego Deerstone</b> Do wyboru: marmur czarny, marmur anatolian, drewniany. Cena stanowi dopłatę do wybranego wzoru drzwi za jednostronną ramkę ze spieku krawcowego Deerstone. Wybór ramki ogranicza możliwość skrótu drzwi do 100 mm.</p>	850,00 - 1100,00 Dopłata zależna od wzoru	850,00 - 1100,00 Dopłata zależna od wzoru	850,00 - 1100,00 Dopłata zależna od wzoru
 <p><b>Cyfrowy wizjer drzwiowy</b> Ekran LCD o średnicy 4 cali, kamera na podczerwień Po naciśnięciu dzwonka pod kamerą zapisuje do 50 zdjęć</p>	460,00	460,00	460,00
 <p><b>Wizjer szerokokątny standard</b> Kolory: złoty, srebrny lub czarny. Średnica <math>\varnothing</math> 30 mm.</p>	30,00 kolory złoty lub srebrny 40,00 kolor czarny	39,00 kolory złoty lub srebrny 66,00 kolor czarny	55,00 kolory złoty lub srebrny nieodstępny kolor czarny
 <p><b>Wizjer szerokokątny premium</b> Wizjer wykonany ze stali nierdzewnej. Kolor: srebrny lub czarny. Średnica <math>\varnothing</math> 46 mm.</p>	97,00 kolory złoty lub srebrny 105,00 kolor czarny	100,00 kolory złoty lub srebrny 110,00 kolor czarny	123,00 kolory złoty lub srebrny 135,00 kolor czarny
 <p><b>Elektrozaczep z funkcją rolki/dzień-noc</b> Napięcie znamionowe: 8-12V AC <b>Wymagany samozamykacz w przypadku korzystania z funkcji rolki/dzień-noc</b></p>	205,00	205,00	620,00 Cena obejmuje niezbędny komplet 3 sztuk
 <p><b>Elektrozaczep z pamięcią z funkcją rolki/dzień-noc</b> Urządzenie dedykowane dla inteligentnych systemów <b>Wymagany samozamykacz w przypadku korzystania z funkcji rolki/dzień-noc</b></p>	220,00	220,00	670,00 Cena obejmuje niezbędny komplet 3 sztuk
 <p><b>Radiowy nadajnik dopuszkowy 4-kanalowy</b></p>	140,00	140,00	140,00
 <p><b>Radiowy odbiornik bramowy</b></p>	130,00	130,00	130,00
 <p><b>Sterownik rolet dopuszkowy</b></p>	170,00	170,00	170,00
 <p><b>Uniwersalny zasilacz do elektrozaczepu</b> Montowany w puszkę elektryczną <math>\varnothing</math> min. 70 mm. Niezbędny dla zastosowania pochwyty z przyciskiem lub elektrozaczepu (podłączonego do zasilania)</p>	110,00	110,00	110,00
 <p><b>Kontakt</b> Kolory: biały, brązowy, antracyt</p>	107,00	107,00	107,00



Nazwa produktu		Premium Normal	Optimum	Termo Prestige Lux
	<b>Łącznik TERMO 90°</b> Profil, który daje się w prosty sposób połączyć z ramą Termo lub naświetlami Termo umożliwiając połączenie elementów po kątem 90°	275,00 /m.b.	390,00 /m.b.	390,00 /m.b.
	<b>Poszerzenie Termo 30 mm</b> Profile poszerzające w prosty sposób łączone z ramą Termo lub naświetlami Termo umożliwiając manewrowanie m.in. wymiarami szerokości całkowitej ramy.	143,00 /m.b.	200,00 /m.b.	200,00 /m.b.
	<b>Poszerzenie Termo 52 mm</b> Profile poszerzające w prosty sposób łączone z ramą Termo lub naświetlami Termo umożliwiając manewrowanie m.in. wymiarami szerokości całkowitej ramy.	183,00 /m.b.	250,00 /m.b.	250,00 /m.b.
	<b>Poszerzenie Termo 114 mm</b> Profile poszerzające w prosty sposób łączone z ramą Termo lub naświetlami Termo umożliwiając manewrowanie m.in. wymiarami szerokości całkowitej ramy.	300,00 /m.b.	445,00 /m.b.	445,00 /m.b.
	<b>Poszerzenia podprogowe PCV</b> Wysokość: 15 mm	-	54,00 /m.b. <small>Dostępne tylko z ościeżnicą TERMO</small>	54,00 /m.b.
	<b>Poszerzenia podprogowe PCV</b> Wysokość: 30 mm	-	66,00 /m.b.	66,00 /m.b.
	<b>Poszerzenia podprogowe PCV</b> Wysokość: 60 mm	-	108,00 /m.b.	108,00 /m.b.
	<b>Poszerzenia podprogowe PCV</b> Wysokość: 120 mm	-	168,00 /m.b.	168,00 /m.b.
	<b>Poszerzenia podprogowe do wszystkich progów (PCV i ALU)</b> Wysokość: 30 mm Poszerzenia można łączyć ze sobą na dowolną wysokość	31,00 /m.b.	-	-
	<b>Poszerzenia podprogowe z Klinarytu</b> Dostępne do wszystkich rodzajów progów oraz naświetli. Dostępne wysokości: 70 - 250 mm (wyłącznie w odcinkach 120 cm). Dla właściwego połączenia poszerzenia z profilem niezbędne jest zastosowanie na połączeniu kleju BOSTIK.	102,00 - 264,00 /m.b. <small>Ceny uzależnione od wysokości poszerzenia. Szczegółowy zakres cen dostępny w systemie zamówień.</small>		
	<b>Klej BOSTIK</b> Uszczelniający klej montażowy do poszerzeń podprogowych z Klinarytu Kolor: szary	42,00 /szt.	42,00 /szt.	42,00 /szt.
	<b>Taśma rozprężna ISO-BLOCO ONE</b> Szerokość: 54 mm (ościeżnica Termo dla linii Premium). Długość rolki: 6 m. Szerokość: 74 mm (ościeżnica Termo dla linii Optimum i Termo Prestige Lux) Optymalny zakres rozprężenia: 5-30 mm. Długość rolki: 6 m.	282,00 /rolka	282,00 /rolka	282,00 /rolka
	<b>Taśma do ciepłego montażu ISO-CONNECT VARIO SD-wersja COMPLETE DUO</b> Szerokość: 100 mm. Długość rolki: 30 m. Nie wymaga dodatkowych środków klejących.	450,00 /rolka	450,00 /rolka	450,00 /rolka
	<b>Samozamykacz nawierzchniowy z ramieniem</b> Kolory: brązowy, srebrny. Niedostępny dla ościeżnicy "9" Wymagane jest wzmocnienie pod samozamykacz	300,00 <small>bez blokady ramienia</small> 456,00 <small>z blokadą ramienia</small>	300,00 <small>bez blokady ramienia</small> 456,00 <small>z blokadą ramienia</small>	-
	<b>Samozamykacz nawierzchniowy z ramieniem</b> Kolor: czarny. Niedostępny dla ościeżnicy "9" Wymagane jest wzmocnienie pod samozamykacz	330,00 <small>bez blokady ramienia</small> 490,00 <small>z blokadą ramienia</small>	330,00 <small>bez blokady ramienia</small> 490,00 <small>z blokadą ramienia</small>	-
	<b>Samozamykacz chowany listwowy</b> Kolor: srebrny Niewidoczny po zamknięciu skrzydła Wymagane jest wzmocnienie pod samozamykacz	-	1000,00 <small>Dostępny tylko z ościeżnicą Termo</small>	1000,00
	<b>Samozamykacz nawierzchniowy listwowy</b> Kolor: srebrny. Niedostępny dla ościeżnicy "9" Wymagane jest wzmocnienie pod samozamykacz	840,00	840,00	840,00
	<b>Samozamykacz nawierzchniowy listwowy</b> Kolor: czarny. Niedostępny dla ościeżnicy "9" Wymagane jest wzmocnienie pod samozamykacz	890,00	890,00	890,00
	<b>Próg drewniano - aluminiowy</b> Wysokość: 20 mm. Kolor: Dąb. Dostępny tylko dla ościeżnic stalowych "9" i "11". Przeznaczony dla drzwi otwieranych na zewnątrz.	50,00 <sup>1</sup> 105,00 <sup>2</sup>	-	-
	<b>Zamknięcie dolne skrzydła</b> Do samodzielnego skrócenia drzwi (tylko drzwi jednoskrzydłowe)	17,00	-	-
	<b>Skrócenie drzwi jednoskrzydłowych</b> Maksymalny skrót: 10 cm Dla wybranych wzorów drzwi Premium możliwy jest większy skrót - więcej informacji w dziale sprzedaży (opcja za dopłatą). <b>Skrót powyżej 10 cm skutkuje utratą górnego zamka w drzwiach Premium.</b>	120,00	150,00 <small>Maksymalnie 10 cm</small>	180,00 <small>Skrót do 5 cm</small> 300,00 <small>Skrót 6 - 10 cm</small>

Nazwa produktu		Premium Normal	Optimum	Termo Prestige Lux
	<b>Skrócenie drzwi dwuskrzydłowych</b> Maksymalny skrót: 20 cm (dotyczy wybranych wzorów - szczegóły w dziale handlowym). <b>Każdy skrót skutkuje utratą górnego zamka w drzwiach.</b>	290,00 Skrót do 10 cm 420,00 Skrót 11 - 20 cm	-	-
100"	<b>Drzwi 100"</b> Skrzydło o rozmiarze 100 cm	200,00	200,00	-
	<b>Wzmocnienie pod samozamykacz</b>	80,00	80,00	80,00
	<b>Niestandardowy wymiar naświetla</b>	70,00	70,00	70,00
	<b>Bikolor drzwi jednoskrzydłowe</b> Tylko z ościeżnicą Termo	350,00 komplet (skrzydło + ościeżnica)	450,00 komplet (skrzydło + ościeżnica)	450,00 komplet (skrzydło + ościeżnica)
	<b>Bikolor drzwi dwuskrzydłowe</b> Drzwi w innej okleinie od zewnątrz, w innej okleinie od wewnątrz Tylko z ościeżnicą Termo	470,00 komplet (skrzydło czynne + skrzydło bierne + ościeżnica)	-	-
	<b>Bikolor naświetla / Bikolor dostawka nieotwierana</b> Naświetla w innej okleinie od zewnątrz, w innej okleinie od wewnątrz Tylko z ościeżnicą Termo	140,00 / 140,00	185,00 / 185,00	185,00 / 185,00
	<b>Bikolor elementu dodatkowego</b> Np. poszerzenia ramowe w innej okleinie od zewnątrz, w innej okleinie od wewnątrz. Dotyczy 1 szt. niezależnie od długości każdego rodzaju poszerzenia oraz łącznika 90°.	70,00	90,00	90,00
	<b>Duokolor</b> Skrzydło o dwóch różnych kolorach z jednej strony skrzydła Dostępne jedno lub dwustronnie we wzorach 25, 26, 30, 37, 38, 41	460,00 jednostronne 520,00 dwustronne	460,00 jednostronne 520,00 dwustronne	460,00 jednostronne 520,00 dwustronne
	<b>Ciepła ramka międzyszybowa Black</b>	80,00*	80,00*	80,00*
	<b>Lustro Weneckie</b>	195,00*	195,00*	195,00*
	<b>Przeszklenie Antywłamaniowe P4</b>	270,00*	270,00*	270,00*
	<b>Przeszklenie Reflex Grafit</b>	80,00*	80,00*	80,00*
	<b>Przeszklenie Black</b> Dedykowane do naświetli	630,00 cena za m <sup>2</sup> naświetla	740,00 cena za m <sup>2</sup> naświetla	740,00 cena za m <sup>2</sup> naświetla
	<b>Przeszklenie Black Lustro Weneckie</b> Dedykowane do naświetli	630,00 cena za m <sup>2</sup> naświetla	740,00 cena za m <sup>2</sup> naświetla	740,00 cena za m <sup>2</sup> naświetla
	<b>Przeszklenie Paint Black</b> Dedykowane do naświetli Bazą szklenia jest szyba do wyboru: przezroczysta, mleczna lub reflex brąz.	460,00 cena za m <sup>2</sup> naświetla	460,00 cena za m <sup>2</sup> naświetla	460,00 cena za m <sup>2</sup> naświetla
	<b>Przeszklenie Lustro / Black Lacobel 3D</b> Dedykowane do naświetli Bazą szklenia jest szyba do wyboru: przezroczysta, mleczna lub reflex brąz.	580,00 cena za m <sup>2</sup> naświetla	580,00 cena za m <sup>2</sup> naświetla	580,00 cena za m <sup>2</sup> naświetla
	<b>Kopniak</b> Element ozdobny u dołu drzwi. Wysokość: 15 cm. Kolory: INOX, Black	90,00 jednostronne 180,00 dwustronne	90,00 jednostronne 180,00 dwustronne	90,00 jednostronne 180,00 dwustronne
	<b>Drzwiczki dla kota</b> Przezroczysta, cicho działająca kłapka ze specjalną uszczelką oraz magnetycznym domknięciem; posiada 4 funkcje wchodzenia. Wykonane z tworzywa odpornego na różne warunki atmosferyczne. Kolory: biały, szary.	450,00	450,00	450,00
	<b>Preparat czyszcząco-nabłyszczający do stali nierdzewnej INOX</b> Pojemność: 650 ml. W zestawie ze ściereczką z mikrofibry. Usuwa kurz, tłuszcz, ślady palców. Konserwuje powierzchnię nadając jej odpowiednie zabezpieczenie, pozostawiając połysk bez smug.	65,00	65,00	65,00
<b>Przemalowanie drzwi (rama + skrzydło) na kolor Cameleon</b>				
	Jednokolorowo RAL/RAL (taki sam kolor obustronnie).	870,00 drzwi jednoskrzydłowe Harmony Color RAL 1280,00 drzwi dwuskrzydłowe Harmony Color RAL	1100,00 Harmony Color RAL	1100,00 Harmony Color RAL
	Bikolor RAL/RAL (inny RAL od zewnątrz, inny RAL od wewnątrz) lub Bikolor RAL/okleina (RAL z jednej strony, okleina z drugiej) . <b>Tylko z ościeżnicą TERMO.</b>	1220,00 drzwi jednoskrzydłowe Crystal Sky Color 1790,00 drzwi dwuskrzydłowe Crystal Sky Color 1050,00 drzwi jednoskrzydłowe Harmony Color RAL 1520,00 drzwi dwuskrzydłowe Harmony Color RAL 1470,00 drzwi jednoskrzydłowe Crystal Sky Color 2130,00 drzwi dwuskrzydłowe Crystal Sky Color	1550,00 Crystal Sky Color 1510,00 Harmony Color RAL 2110,00 Crystal Sky Color	1550,00 Crystal Sky Color 1510,00 Harmony Color RAL 2110,00 Crystal Sky Color

Nazwa produktu (Akcesoria opcjonalne - za dopłatą)	Premium Normal	Optimum	Termo Prestige Lux
 <p>Duokolor jednostronny (skrzydło w dwóch kolorach po jednej stronie w połączeniu z RAL). <b>Tylko z ościeżnicą TERMO.</b> Tylko na skrzydle czynnym w przypadku drzwi dwuskrzydłowych.</p> <p>Duokolor dwustronny (skrzydło w dwóch różnych kolorach po obu stronach, z czego jeden z kolorów to RAL). <b>Tylko z ościeżnicą TERMO.</b> Tylko na skrzydle czynnym w przypadku drzwi dwuskrzydłowych.</p>	1470,00 drzwi jednoskrzydłowe Harmony Color RAL 1990,00 drzwi dwuskrzydłowe Harmony Color RAL 2060,00 drzwi jednoskrzydłowe Crystal Sky Color 2790,00 drzwi dwuskrzydłowe Crystal Sky Color 1520,00 drzwi jednoskrzydłowe Harmony Color RAL 2050,00 drzwi dwuskrzydłowe Harmony Color RAL 2130,00 drzwi jednoskrzydłowe Crystal Sky Color 2870,00 drzwi dwuskrzydłowe Crystal Sky Color	1980,00 Harmony Color RAL  2770,00 Crystal Sky Color  2040,00 Harmony Color RAL  2860,00 Crystal Sky Color	1980,00 Harmony Color RAL  2770,00 Crystal Sky Color  2040,00 Harmony Color RAL  2860,00 Crystal Sky Color
<b>Przemalowanie naświetla na kolor Cameleon</b>			
 <p>Jednokolorowo RAL / RAL (taki sam RAL obustronnie)</p> <p>Bikolor RAL/RAL (inny RAL od zewnątrz, inny RAL od wewnątrz) lub Bikolor RAL/okleina (RAL z jednej strony, okleina z drugiej).</p>	480,00 naświetla z szybą Harmony Color RAL 590,00 naświetla z panelem Harmony Color RAL 670,00 naświetla z szybą Crystal Sky Color 830,00 naświetla z panelem Crystal Sky Color 620,00 naświetla z szybą Harmony Color RAL 730,00 naświetla z panelem Harmony Color RAL 870,00 naświetla z szybą Crystal Sky Color 1020,00 naświetla z panelem Crystal Sky Color	590,00 naświetla z szybą Harmony Color RAL 690,00 naświetla z panelem Harmony Color RAL 830,00 naświetla z szybą Crystal Sky Color 970,00 naświetla z panelem Crystal Sky Color 770,00 naświetla z szybą Harmony Color RAL 890,00 naświetla z panelem Harmony Color RAL 1080,00 naświetla z szybą Crystal Sky Color 1250,00 naświetla z panelem Crystal Sky Color	590,00 naświetla z szybą Harmony Color RAL 690,00 naświetla z panelem Harmony Color RAL 830,00 naświetla z szybą Crystal Sky Color 970,00 naświetla z panelem Crystal Sky Color 770,00 naświetla z szybą Harmony Color RAL 890,00 naświetla z panelem Harmony Color RAL 1080,00 naświetla z szybą Crystal Sky Color 1250,00 naświetla z panelem Crystal Sky Color
<b>Przemalowanie elementu dodatkowego TERMO na kolor Cameleon</b>			
Dotyczy 1 szt. niezależnie od długości każdego rodzaju poszerzenia oraz łącznika 90°			
 <p>Jednokolorowo RAL / RAL (taki sam RAL obustronnie)</p> <p>Bikolor RAL/RAL (inny RAL od zewnątrz, inny RAL od wewnątrz) lub Bikolor RAL/okleina (RAL z jednej strony, okleina z drugiej).</p>	270,00 Harmony Color RAL 380,00 Crystal Sky Color 340,00 Harmony Color RAL 480,00 Crystal Sky Color	340,00 Harmony Color RAL 480,00 Crystal Sky Color 420,00 Harmony Color RAL 590,00 Crystal Sky Color	340,00 Harmony Color RAL 480,00 Crystal Sky Color 420,00 Harmony Color RAL 590,00 Crystal Sky Color
<b>Przemalowanie dostawki na kolor Cameleon</b>			
Dotyczy każdego rodzaju dostawki niezależnie od wymiarów			
 <p>Jednokolorowo RAL / RAL (taki sam RAL obustronnie)</p> <p>Bikolor RAL/RAL (inny RAL od zewnątrz, inny RAL od wewnątrz) lub Bikolor RAL/okleina (RAL z jednej strony, okleina z drugiej).</p>	590,00 Harmony Color RAL 830,00 Crystal Sky Color 730,00 Harmony Color RAL 1020,00 Crystal Sky Color	690,00 Harmony Color RAL 970,00 Crystal Sky Color 890,00 Harmony Color RAL 1250,00 Crystal Sky Color	690,00 Harmony Color RAL 970,00 Crystal Sky Color 890,00 Harmony Color RAL 1250,00 Crystal Sky Color
<b>Przemalowanie ościeżnicy na kolor Cameleon</b>			
Skrzydło w okleinie standardowej			
 <p>Jednokolorowo RAL / RAL (taki sam RAL obustronnie)</p> <p>Bikolor RAL/RAL (inny RAL od zewnątrz, inny RAL od wewnątrz) lub Bikolor RAL/okleina (RAL z jednej strony, okleina z drugiej).</p>	420,00 Harmony Color RAL 590,00 Crystal Sky Color 730,00 Harmony Color RAL 1020,00 Crystal Sky Color	420,00 Harmony Color RAL 590,00 Crystal Sky Color 730,00 Harmony Color RAL 1020,00 Crystal Sky Color	420,00 Harmony Color RAL 590,00 Crystal Sky Color 730,00 Harmony Color RAL 1020,00 Crystal Sky Color
<b>Przemalowanie skrzydła na kolor Cameleon</b>			
Ościeżnica w okleinie standardowej			
 <p>Jednokolorowo RAL / RAL (taki sam RAL obustronnie)</p> <p>Bikolor RAL/RAL (inny RAL od zewnątrz, inny RAL od wewnątrz) lub Bikolor RAL/okleina (RAL z jednej strony, okleina z drugiej).</p> <p>Duokolor jednostronny (skrzydło w dwóch kolorach po jednej stronie w połączeniu z RAL). <b>Tylko z ościeżnicą TERMO.</b> Tylko na skrzydle czynnym w przypadku drzwi dwuskrzydłowych.</p> <p>Duokolor dwustronny (skrzydło w dwóch różnych kolorach po obu stronach, z czego jeden z kolorów to RAL). <b>Tylko z ościeżnicą TERMO.</b> Tylko na skrzydle czynnym w przypadku drzwi dwuskrzydłowych.</p>	550,00 Harmony Color RAL 770,00 Crystal Sky Color 840,00 Harmony Color RAL 1180,00 Crystal Sky Color 1240,00 Harmony Color RAL 1740,00 Crystal Sky Color 1290,00 Harmony Color RAL 1810,00 Crystal Sky Color	1050,00 Harmony Color RAL 1470,00 Crystal Sky Color 1290,00 Harmony Color RAL 1810,00 Crystal Sky Color 1820,00 Harmony Color RAL 2550,00 Crystal Sky Color 1880,00 Harmony Color RAL 2630,00 Crystal Sky Color	1050,00 Harmony Color RAL 1470,00 Crystal Sky Color 1290,00 Harmony Color RAL 1810,00 Crystal Sky Color 1820,00 Harmony Color RAL 2550,00 Crystal Sky Color 1880,00 Harmony Color RAL 2630,00 Crystal Sky Color

Akcesoria standardowe dedykowane dla linii PROTECT		PROTECT Rw	PROTECT Rw + RC3	PROTECT Rw + EI30	PROTECT Rw + RC3 + EI30
	<b>PPOŻ</b> Klamka Verdana klasa C (z zabezpieczeniem) Kolor: INOX (stal nierdzewna)	-	w standardzie	w standardzie	w standardzie
	Klamka Tahoma/Prime/Manitoba/Magnus (do wyboru) Kolory: Stare Złoto, INOX (stal nierdzewna)	w standardzie	-	-	-
	Wkładka (30/55) + wkładko-gałka (30/55) klasa C System jednego klucza. 5 kluczy w zestawie.	-	w standardzie	-	w standardzie
	Wkładka (30/55) + wkładko-gałka (30/55) klasa A System jednego klucza. 5 kluczy w zestawie.	w standardzie	-	w standardzie	-
	<b>PPOŻ</b> Samozamykacz nawierzchniowy z ramieniem PPOŻ Kolory: srebrny, brązowy	290,00	290,00	w standardzie	w standardzie

Akcesoria opcjonalne dedykowane dla linii PROTECT		PROTECT Rw	PROTECT Rw + RC3	PROTECT Rw + EI30	PROTECT Rw + RC3 + EI30
	<b>PPOŻ</b> Klamka Verdana klasa C (z zabezpieczeniem) Kolor: Black	-	95,00 <sup>1</sup> 380,00 <sup>2</sup>	-	95,00 <sup>1</sup> 380,00 <sup>2</sup>
	<b>PPOŻ</b> Klamko-gałka Verdana klasa C (z zabezpieczeniem) Kolor: INOX (stal nierdzewna)	-	-	160,00 <sup>1</sup> 400,00 <sup>2</sup>	-
	<b>PPOŻ</b> Klamko-gałka Verdana klasa C (z zabezpieczeniem) Kolor: Black	-	-	250,00 <sup>1</sup> 490,00 <sup>2</sup>	-
	Klamko-gałka Kolory: Stare Złoto, INOX (stal nierdzewna)	90,00 <sup>1</sup> 240,00 <sup>2</sup>	-	-	-
	Klamka Manitoba/Magnus (do wyboru) Kolor: Black	90,00 <sup>1</sup> 240,00 <sup>2</sup>	-	-	-
	Klamka Prestige klasa C (z zabezpieczeniem) Kolory: Stare Złoto, INOX (stal nierdzewna)	-	65,00 <sup>1</sup> 380,00 <sup>2</sup>	-	-
	Klamka Prestige klasa C (bez zabezpieczenia) Kolory: Stare Złoto, INOX (stal nierdzewna)	-	35,00 <sup>1</sup> 330,00 <sup>2</sup>	-	-
	Klamka Prestige klasa C (z zabezpieczeniem) Kolor: Black	-	175,00 <sup>1</sup> 490,00 <sup>2</sup>	-	-
	Klamka Magnus klasa C (z zabezpieczeniem) Kolory: Stare Złoto, INOX (stal nierdzewna)	-	65,00 <sup>1</sup> 380,00 <sup>2</sup>	-	-
	Wkładka Black (30/55) + wkładko-gałka Black (30/55) klasa C System jednego klucza. 5 kluczy w zestawie.	-	290,00 <sup>1</sup> 430,00 <sup>2</sup>	-	290,00 <sup>1</sup> 430,00 <sup>2</sup>
	Wkładka Black (30/55) + wkładko-gałka Black (30/55) System jednego klucza. 5 kluczy w zestawie.	100,00 <sup>1</sup> 235,00 <sup>2</sup>	-	100,00 <sup>1</sup> 235,00 <sup>2</sup>	-
	Wkładka Investlock WIKĘD klasa C Kolor: INOX. Zawiera 5 kluczy inwestorskich plus 2 klucze budowlane. Wkładka lub komplet wkładek.	-	170,00 <sup>1</sup> 310,00 <sup>2</sup>	-	-
	Wkładka Investlock WIKĘD klasa C Kolor: Black. Zawiera 5 kluczy inwestorskich plus 2 klucze budowlane. Wkładka lub komplet wkładek.	-	270,00 <sup>1</sup> 410,00 <sup>2</sup>	-	-
	Samozamykacz nawierzchniowy z ramieniem Kolory: brązowy, srebrny	300,00 bez blokady ramienia 460,00 z blokadą ramienia	300,00 bez blokady ramienia 460,00 z blokadą ramienia	-	-
	Samozamykacz nawierzchniowy z ramieniem Kolor: czarny	330,00 bez blokady ramienia 490,00 z blokadą ramienia	330,00 bez blokady ramienia 490,00 z blokadą ramienia	-	-
	Samozamykacz nawierzchniowy listwowy Kolor: srebrny	840,00	840,00	-	-
	Samozamykacz nawierzchniowy listwowy Kolor: czarny	890,00	890,00	-	-
	Kopniak Element ozdobny u dołu drzwi. Wysokość: 15 cm. Kolor: INOX	96,00 jednostronne 192,00 dwustronne	96,00 jednostronne 192,00 dwustronne	96,00 jednostronne 192,00 dwustronne	96,00 jednostronne 192,00 dwustronne

Akcesoria opcjonalne dedykowane dla linii PROTECT		PROTECT Rw	PROTECT Rw + RC3	PROTECT Rw + EI30	PROTECT Rw + RC3 + EI30
	<b>Pianka montażowa ognioochronna PPOŻ</b> Piana uszczelniająca redukująca przenikanie dymu oraz gazów; ndedykowana do montażu drzwi PPOŻ.	135,00 /szt.	135,00 /szt.	135,00 /szt.	135,00 /szt.
	<b>Pianka montażowa PPOŻ</b> Piana uszczelniająca redukująca przenikanie dymu oraz gazów; do stosowania w montażu drzwi PPOŻ	84,00 /szt.	84,00 /szt.	84,00 /szt.	84,00 /szt.
	<b>Klej do montażu Portali</b> Klej zapewniający stabilność łączonych elementów, łatwą aplikację i dobrą przyczepność	43,00 /szt.	43,00 /szt.	43,00 /szt.	43,00 /szt.
	<b>Klej BOSTIK</b> Uszczelniający klej montażowy do poszerzeń podprogowych z Klinarytu. Kolor: szary	42,00 /szt.	42,00 /szt.	42,00 /szt.	42,00 /szt.
	<b>Poszerzenie podprogowe</b> Wysokość: 30 mm. Poszerzenia można łączyć ze sobą na dowolną wysokość	31,00 /m.b.	31,00 /m.b.	31,00 /m.b.	31,00 /m.b.
	<b>Poszerzenia podprogowe z Klinarytu</b> Dostępne wysokości: 70 - 250 mm (wyłącznie w odcinkach 120 cm). Dla właściwego połączenia poszerzenia z progim niezbędny jest klej BOSTIK.	102,00 - 264,00 /m.b. Ceny uzależnione od wysokości poszerzenia. Szczegółowy zakres cen dostępny w systemie zamówień.			
	<b>Preparat czyszcząco-nabłyszczający do stali nierdzewnej INOX</b> Pojemność: 650 ml. W zestawie ze ściereczką.	65,00 / szt.	65,00 / szt.	65,00 / szt.	65,00 / szt.
	<b>Cyfrowy wizjer drzwiowy</b> Ekran LCD 4", kamera na podczerwień. Po naciśnięciu dzwonka pod kamerą zapisuje do 50 zdjęć.	460,00	460,00	-	-
	<b>Wizjer szerokokątny standard</b> Kolorы: srebrny lub czarny. Średnica ø 30 mm.	39,00 kolorы złoty lub srebrny 66,00 kolor czarny	39,00 kolorы złoty lub srebrny 66,00 kolor czarny	-	-
	<b>Wizjer szerokokątny premium</b> Wizjer wykonany ze stali nierdzewnej. Kolor: srebrny lub czarny. Średnica ø 46 mm.	100,00 kolorы złoty / srebrny 110,00 kolor czarny	100,00 kolorы złoty / srebrny 110,00 kolor czarny	100,00 kolorы złoty / srebrny 110,00 kolor czarny	100,00 kolorы złoty / srebrny 110,00 kolor czarny
	<b>Elektrozaczep awersyjny PPOŻ</b> Dedykowany do drzwi przeciwpożarowych	-	-	1250,00	-
	<b>Elektrozaczep z funkcją rolki/dzień-noc*</b> Napięcie znamionowe: 8-12V AC	205,00	-	-	-
	<b>Elektrozaczep z pamięcią z funkcją rolki/dzień-noc*</b>	220,00	-	-	-
	<b>Drzwi 100"</b> Skrzydło o rozmiarze 100 cm	205,00	205,00	205,00	205,00
	<b>Opcja przeciwdymowa</b> Zawiera uszczelkę samoopadającą	-	-	180,00	180,00

Kolorystyka Cameleon - Paleta Harmony Color

	<b>Przemalowanie drzwi na kolor RAL</b> Jednokolorowo RAL / RAL (taki sam RAL obustronnie)	890,00	890,00	890,00	890,00
	<b>Przemalowanie ościeżnicy na kolor RAL</b> Jednokolorowo RAL / RAL (taki sam RAL obustronnie)	370,00	370,00	370,00	370,00
	<b>Przemalowanie skrzydła na kolor z palety RAL</b> Jednokolorowo RAL / RAL (taki sam RAL obustronnie)	490,00	490,00	490,00	490,00
	Bikolor RAL / RAL (różne RALe od zewnątrz i wewnątrz) lub Bikolor RAL/okleina	810,00	810,00	810,00	810,00

Kolorystyka Cameleon - Paleta Crystal Sky Color

	<b>Przemalowanie drzwi na kolor z palety Crystal Sky Color</b> Jednokolorowo (taki sam kolor obustronnie)	1250,00	1250,00	1250,00	1250,00
	<b>Przemalowanie ościeżnicy na kolor z palety Crystal Sky Color</b> Jednokolorowo (taki sam kolor obustronnie)	520,00	520,00	520,00	520,00
	<b>Przemalowanie skrzydła na kolor z palety Crystal Sky Color</b> Jednokolorowo (taki sam kolor obustronnie)	690,00	690,00	690,00	690,00
	Bikolor (różne kolory od zewnątrz i wewnątrz) lub Bikolor kolor/okleina	1130,00	1130,00	1130,00	1130,00
	<b>Skrócenie drzwi Protect</b> Maksymalny skrót: 10 cm	160,00	160,00	-	-



**RODZAJE OŚCIEŻNIC I PRZEKRÓJ ŁĄCZNIKA KĄTOWEGO** KAŻDA OŚCIEŻNICA W STANDARDZIE POSIADA USZCZELKĘ

Ościeżnica Termo Prestige

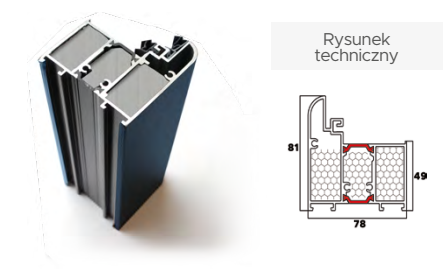

Ościeżnica Termo Optimum

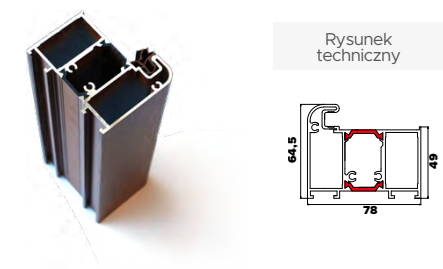

Ościeżnica Termo Premium

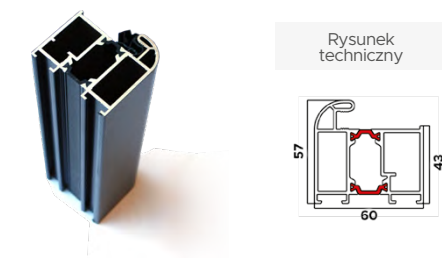

Ościeżnica "9" Premium / Normal

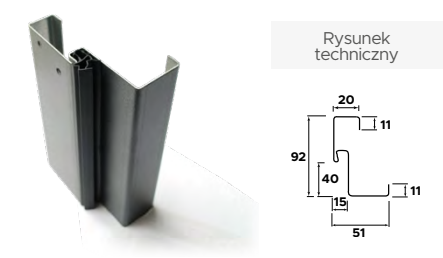

Ościeżnica "11" Premium / Normal

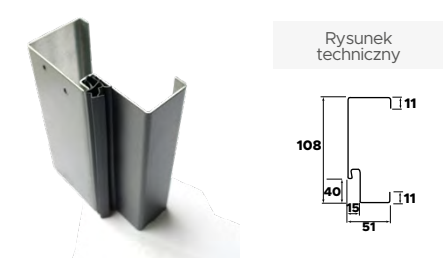

Ościeżnica "12" Optimum

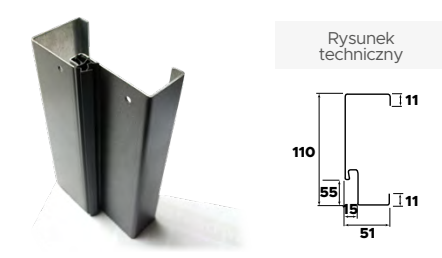

Ościeżnica aluminiowo-kompozytowa Optimum

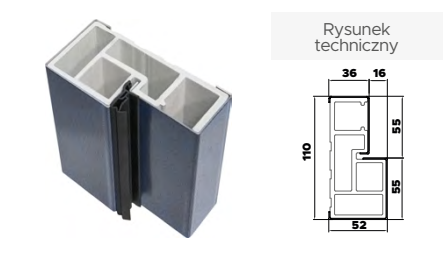

Ościeżnica "11" Protect

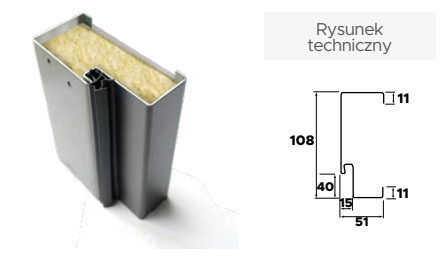

Przekrój łącznika kątownego Termo 90°

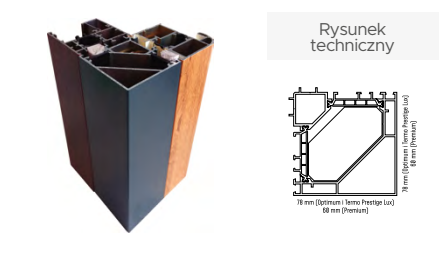

**WYMIARY DRZWI**

**Wymiarowanie drzwi z ościeżnicą "11" , "12" , aluminiowo-kompozytową oraz TERMO i TERMO PRESTIGE**

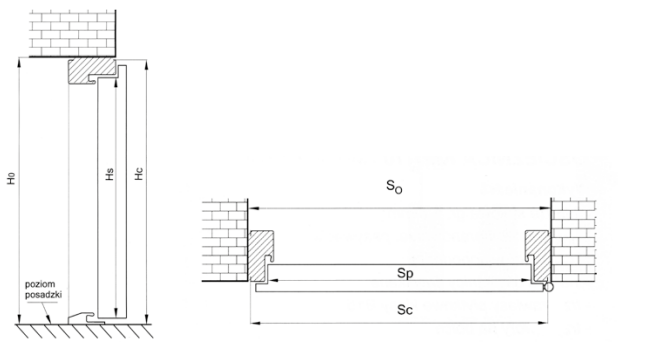

**Wymiarowanie drzwi z ościeżnicą "9"**

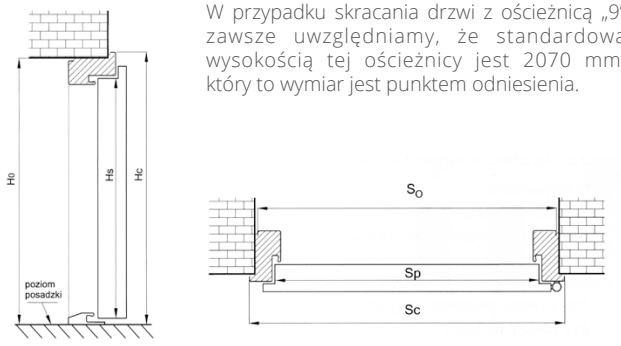

W przypadku skracania drzwi z ościeżnicą „9” zawsze uwzględniamy, że standardową wysokością tej ościeżnicy jest 2070 mm, który to wymiar jest punktem odniesienia.

**PREMIUM | NORMAL**

SZEROKOŚĆ	WYSOKOŚĆ SKRZYDŁA W PRZYLDZE H <sub>c</sub> [MM]	SZEROKOŚĆ SKRZYDŁA W PRZYLDZE S <sub>p</sub> [MM]	CAŁKOWITA WYSOKOŚĆ OŚCIEŻNICY H <sub>c</sub> [MM]		CAŁKOWITA SZEROKOŚĆ OŚCIEŻNICY S <sub>c</sub> [MM]		WYSOKOŚĆ OTWORU W ŚCIANIE (OD GOTOWEJ POSADZKI) H° [MM] Przewidziano luz montażowy 10 mm			SZEROKOŚĆ OTWORU W ŚCIANIE S° [MM] Przewidziano luz montażowy 20 mm		
			OŚCIEŻNICA 11, 9	OŚCIEŻNICA TERMO	OŚCIEŻNICA 11, 9	OŚCIEŻNICA TERMO	OŚCIEŻNICA 11	OŚCIEŻNICA 9	OŚCIEŻNICA TERMO	OŚCIEŻNICA 11	OŚCIEŻNICA 9	OŚCIEŻNICA TERMO
◀80N▶	2018	777	2070	2080	860	875	2080	2050	2090	880	818	895
◀80▶	2018	827	2070	2080	910	925	2080	2050	2090	930	868	945
◀90N▶	2018	877	2070	2080	960	975	2080	2050	2090	980	918	995
◀90▶	2018	927	2070	2080	1010	1025	2080	2050	2090	1030	968	1045
◀100▶	2018	1027	2070	2080	1110	1125	2080	2050	2090	1130	1068	1145
◀110▶	2018	1131	2070	2080	1213	1230	2080	2050	2090	1233	1170	1250
◀120▶	2018	1231	2070	2080	1313	1330	2080	2050	2090	1333	1270	1350
◀130▶	2018	1331	2070	2080	1413	1430	2080	2050	2090	1433	1370	1450
◀140▶	2018	1431	2070	2080	1513	1530	2080	2050	2090	1533	1470	1550
◀150▶	2018	1531	2070	2080	1613	1630	2080	2050	2090	1633	1570	1650
◀160▶	2018	1631	2070	2080	1713	1730	2080	2050	2090	1733	1670	1750

**OPTIMUM**

			OŚCIEŻNICA 12, ALU-KOMPOZYT	OŚCIEŻNICA TERMO	OŚCIEŻNICA 12, ALU-KOMPOZYT	OŚCIEŻNICA TERMO	OŚCIEŻNICA 12, ALU-KOMPOZYT	OŚCIEŻNICA TERMO	OŚCIEŻNICA 12, ALU-KOMPOZYT	OŚCIEŻNICA TERMO
◀80N▶	2018	801	2087	2100	886	911	2097	2110	906	931
◀80▶	2018	851	2087	2100	936	961	2097	2110	956	981
◀90N▶	2018	901	2087	2100	986	1011	2097	2110	1006	1031
◀90▶	2018	951	2087	2100	1036	1061	2097	2110	1056	1081
◀100▶	2018	1051	2087	2100	1136	1161	2097	2110	1156	1181

**TERMO PRESTIGE LUX**

			OŚCIEŻNICA TERMO	OŚCIEŻNICA TERMO	OŚCIEŻNICA TERMO	OŚCIEŻNICA TERMO
◀80N▶	2015	818	2100	933	2110	953
◀80▶	2015	868	2100	983	2110	1003
◀90N▶	2015	918	2100	1033	2110	1053
◀90▶	2015	968	2100	1083	2110	1103

**PROTECT**

			OŚCIEŻNICA 11	OŚCIEŻNICA 11	OŚCIEŻNICA 11	OŚCIEŻNICA 11
◀80N▶	2015	790	2072	873	2082	893
◀80▶	2015	840	2072	923	2082	943
◀90N▶	2015	890	2072	973	2082	993
◀90▶	2015	940	2072	1023	2082	1043
◀100▶	2015	1040	2072	1123	2082	1143

# WIKĘD

 TEL. 58 678 00 98  
FAX. 58 678 01 77

 UL. WIELKI LAS 19  
84-242 LUZINO

 [WWW.WIKED.PL](http://WWW.WIKED.PL)

Oferta przedstawiona w poprzedniej edycji katalogu wymaga wcześniejszej weryfikacji. Publikacja nie stanowi oferty handlowej w rozumieniu art. 66 §1 Kodeksu Cywilnego i ma charakter wyłącznie informacyjny. Producent zastrzega sobie prawo do pomyłek oraz zmian, bez podania wcześniejszej informacji. Ceny podane w katalogu są cenami sugerowanymi przez producenta i nie są wiążącymi w punktach dystrybucji. Podane ceny są cenami netto, do których należy doliczyć 8% VAT lub 23% VAT.