

GERDA[®]

PRODUCENT DRZWI KLASY PREMIUM



DRZWI ALUMINIOWE DO DOMÓW

ALTUS

Tedee powered by GERDA

Strona 3

GERDA Ponad 30 lat doświadczenia

Strona 4-5

Dlaczego Drzwi Aluminiowe GERDA?

Strona 6-7

Kolekcja Drzwi ALTUS

Strona 8-9

Wzory Drzwi ALTUS

Strona 10-18

Wymiary ościeżnic

Strona 20

Doświetla

Strona 21

Kolorystyka

Strona 22

Aksesoria

Strona 23

Inspiracje

Strona 24-27



Otwieraj drzwi smartfonem

Otwieraj i zamykaj drzwi oraz sprawdzaj status zamka z dowolnego miejsca na świecie. Dzięki funkcji automatycznego otwierania nie musisz wyjmować smartfona z kieszeni czy torebki. Zamek sam wykryje Twoją obecność i wpuści Cię do domu. W analogiczny sposób możesz korzystać z funkcji samozamykania.

Wydajny akumulator

Inżynierowie Gerdy przy współpracy z Instytutem Badawczym z Korei Południowej opracowali dedykowany i bardzo wydajny akumulator o niewielkich rozmiarach. Bateria zapewnia mechanizmowi prąd na pół roku pracy. Gdy jednak zajdzie potrzeba ładowania, zamek sam Cię o tym poinformuje, baterię natłajesz w jedną noc.

Gwarancja bezpieczeństwa

Mechanizm napędzający zamek to innowacyjna i opatentowana konstrukcja opracowana przez inżynierów Gerdy. Oprogramowanie stworzyli eksperci IoT z firmy tedee. Dzięki intuicyjnej aplikacji możesz monitorować kto i kiedy zamykał lub otwierał drzwi oraz przyznawać zdalnie wirtualne klucze.

Zestaw tedee lock + tedee bridge + wkładka w klasie 6

Cena 1650 zł (dopłata do ceny drzwi)



Wkładka w klasie 6 w zestawie

✓ Antywłamaniowa wkładka bębnekowa. Nowa konstrukcja wkładki z zabezpieczeniem przed otwarciem metodą „bumping”, skutecznymi rozwiązaniami chroniącymi przed rozwierceniem.



Zamontuj zamek tedee

✓ Wsuń zamek na wkładkę GERDA, dopasuj pozycje zamka i zamocuj jednym wkrętem. Ta czynność nie zajmie więcej niż 2 minuty. Sprawdź czy po rozkręceniu gałki wysuwają się rygle.



Zainstaluj aplikację na smartfonie

✓ Pobierz aplikację tedee z apple store lub google play. Zarejestruj się i włącz bluetooth, usługę lokalizacji i dostępu do internetu. Dodaj zamek i wprowadź kod aktywacyjny.



Podłącz bridge

✓ Znajdź wolne gniazdko zasilania, które znajduje się najbliżej zamka tedee i podłącz do niego bridge. Pozwoli Ci to na pełną kontrolę zamka przez internet, bez znaczenia gdzie się znajdujesz.



Drzwi do domów i mieszkań

Nasze rozwiązania ościeżnic i skrzydeł drzwiowych doskonale sprawdzają się nawet w najbardziej wymagających obiektach. Oferowane przez nas drzwi panelowe i metalowe mogą poszczycić się ponadprzeciętną trwałością, funkcjonalnością (np. możliwością łatwego demontażu i wymiany panela drzwiowego) oraz swobodą aranżacji.



Zamki, wkładki i okucia

Bezpieczeństwo przede wszystkim. Wysoką odporność na włamania uzyskujemy dzięki wewnętrznym odlewom lub płytom stalowym poddawanych obróbce cieplnej. Hartowana osłona wkładki bębnekowej zabezpiecza ją przed wyrwaniem i uniemożliwia jej przewiercenie.

System klucza generalnego, czyli MASTER KEY to rozwiązanie dedykowane obiektom użytkowym. Przy pomocy jednego klucza można otworzyć określoną liczbę zamknięć. Dzięki temu komunikacja wewnątrz obiektu jest prosta i szybka, a zarządzanie dostęпами do stref i pomieszczeń niezwykle komfortowe.



Bramy garażowe

Wszystkie oferowane przez nas bramy garażowe są zgodne z europejskimi standardami. Bramy GERDA są wyposażone w kompletny system zabezpieczeń, bez jakichkolwiek dopłat.

Seria bram Trend to ekonomiczne, ale trwałe i funkcjonalne rozwiązanie, świetnie sprawdzające się w obiektach deweloperskich.

Bramy z linii Prestige i Prestige Plus gwarantują bardzo dobrą izolację termiczną, między innymi dzięki zastosowaniu ciepłych paneli o grubości 45 mm. Będą doskonałe dla budynków o wysokich wymagach energooszczędności.



Stołarka aluminiowa

GERDA to również stolarka aluminiowa. Realizujemy ścianki działowe, drzwi, okna, witryny oraz przestrzenne zabudowy wewnętrzne i zewnętrzne, także w wersji przeciwpożarowej i dymoszczelnej oraz o podwyższonej odporności na włamanie.

Antywłamaniowe aluminiowe drzwi GERDA ALTUS zostały zaprojektowane z myślą o osiągnięciu najlepszych możliwych parametrów termoizolacyjności. Wykonane z trzykomorowego systemu aluminiowego o grubości prawie 9 cm spełniają surowe wymagania stawiane przed nowoczesnym budownictwem pasywnym.

Drzwi ALTUS standardowo posiadają przekładkę w opatentowanej technologii „anti-bimetal”, specjalnie zaprojektowane izolatory znacząco podnoszą parametr termoizolacyjności i mają znaczący wpływ na obniżenie kosztów zakupu energii. Termiki kompensacyjne w idealny sposób rozwiązują problem deformacji powstających przy dużym następczeniu drzwi. Ta technologia perfekcyjnie sprawdza się z wypełnieniami dekoracyjnymi. Ponadto niepowtarzalne mocowanie okuć drzwiowych w izolatorze zapewnia oryginalny design i wyjątkowe wrażenia estetyczne. Konstrukcja drzwi aluminiowych GERDA ALTUS pozwala na uzyskanie jednolitej powierzchni zarówno od strony wewnętrznej, jak i zewnętrznej.

Dla klientów poszukujących indywidualnego wejścia do domu ofertę drzwi GERDA ALTUS wzbogacono o możliwość wykonania skrzydła z kompletem doświetli bocznych i naświetla górnego wykonanych z profili aluminiowych zapewniających doskonałe parametry izolacyjności termicznej.

ALTUS – zapewnia bardzo dobrą termoizolację, wysoką sztywność, bezpieczeństwo oraz komfort użytkowania na lata.

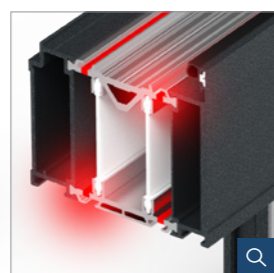
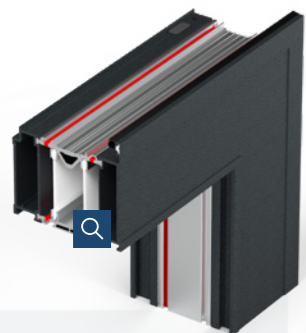

Termiki kompensacyjne

Rodzaje zamków do drzwi

Drzwi ALTUS wyposażone zostały w zamki listwowe Fuhr. Standardowa konfiguracja to 5 punktowy zamek hakowy. Pięć punktów ryglowania gwarantuje utrzymanie szczelności na całej wysokości skrzydła. Masywne haki zapewniają wysoki poziom zabezpieczenia i docisk skrzydła. Listwa czołowa zamka wykonana ze stali nierdzewnej gwarantuje długie bezawaryjne użytkowanie.

Dostępnym opcjonalnie zamkiem automatycznym jest zamek listwowy Fuhr z trzema punktami ryglowania. Trwały mechanizm gwarantuje ponad 200 000 cykli. Wytrzymałe zapadki ryglujące oraz rygiel główny zapewnia wysoki poziom bezpieczeństwa. Zamek automatyczny w standardzie posiada funkcję dzień / noc.

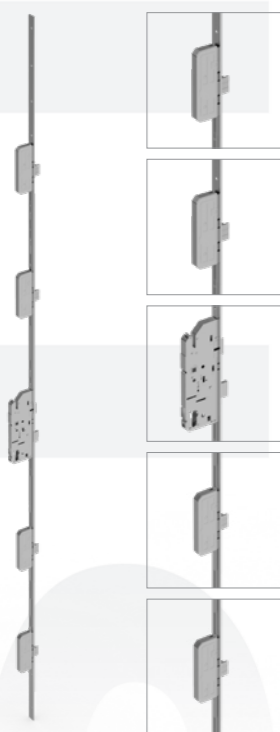

Zamek 5-ryglowy

Wyposażenie standardowe.

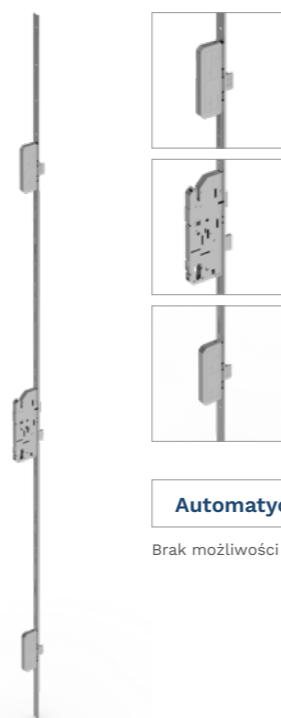

Zamek automatyczny 3-ryglowy

Automatyczne ryglowanie

Brak możliwości użycia przy RC3.

Drzwi pełne

UD = 0.74 W/m²*K



Zawias nakładkowy

Zawias nakładkowy w kolorze drzwi.



Ościeżnica

Aluminiowa ościeżnica wielokomorowa z wbudowanymi kompensatorami.



Regulowany zaczep zapadki

Pozwala na płynną regulację docisku skrzydła.

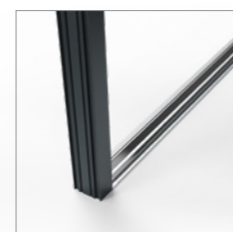

Próg

Ciepły próg aluminiowy z przekładką termiczną zapewniającą lepsze właściwości termoizolacyjne.

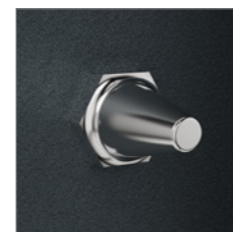

Bolce antywyważeniowe

Stable bolce przeciwyważeniowe w metalowych wspornikach.

Drzwi przeszklone

UD = 0.81 W/m²*K

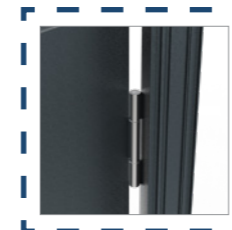

Zawias rolkowy

Zawias rolkowy w kolorze drzwi.



Zawias ukryty

Zawias ukryty.



* Cena netto kompletu (wzory jednostronne): skrzydło 90E lub 90N, ościeżnica, zawiasy nakładkowe w kolorze skrzydła, próg, klamka, wkładka w kl.5 oraz zestaw montażowy
 - - - - - Dopłata



Zamek listwowy

Montaż zamka na całej wysokości skrzydła.

CENA OD 7690 ZŁ

KLASA RC2 / RC3

*Klasa RC3 jako opcja



Grubość drzwi

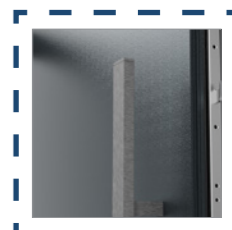

Pochwyty

Jednostronny pochwyty ze stali nierdzewnej od strony zewnętrznej drzwi.

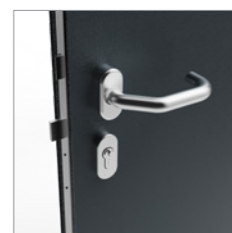

Klamki K1

Klamki nierdzewne na szyldzie dzielonym.



Klamki K2

Klamki aluminiowe na szyldzie długim.



Szyld pierścieniowy

Szyld pierścieniowy zapewniający ochronę wkładki przed sforsowaniem.



DEKOR ZLICOWANY

FE3

• RAL 1015

PRZESZKLONE DEKOR ZLICOWANY

GC3

• Antracyt Ciemny Szafir

PŁASKIE

FA1

• RAL 7016

PRZESZKLONE DEKOR ZLICOWANY

GF2

• RAL 7021

FREZOWANE Z INSERTEM

FB4

• RAL 1015

FREZOWANE Z INSERTEM

FB5

• RAL 9016

Dopłaty

Zamek dede

1 650 zł

Wkładka kl. 6

180 zł

Pochwyt 1500 mm

800 zł

Pochwyt z przyciskiem 1500 mm

860 zł

Pakiet RC3

1 150 zł

Zawiasy rolkowe

990 zł

Zawiasy ukryte tylko (RC2)

2 189 zł

Klamka na szyldzie długim (RC2)

236 zł

Samozamykacz ukryty

1 250 zł

Elektrozaczep

380 zł

Drzwi dwukolorowe

990 zł

Wzór wykonania obustronny

1 320 zł

Niestandardowy rozmiar drzwi

+15% do ceny wzoru



PŁASKIE

FA1

Cena 8 869 zł



FREZOWANE

FB1

Cena 9 469 zł



FREZOWANE Z INSERTEM INOX LUB CZARNYM

FB5

Cena 9 669 zł



FREZOWANE

FC1

Cena 9 469 zł



FREZOWANE

FB2

Cena 9 469 zł



FREZOWANE Z INSERTEM INOX LUB CZARNYM

FB4

Cena 9 669 zł



FREZOWANE

FD1

Cena 9 469 zł



DEKOR ZLICOWANY

FE1

Cena 10 069 zł

Dopłaty

Zamek dede

1 650 zł

Wkładka kl. 6

180 zł

Pochwyt 1500 mm

800 zł

Pochwyt z przyciskiem 1500 mm

860 zł

Pakiet RC3

1 150 zł

Zawiasy rolkowe

990 zł

Zawiasy ukryte tylko (RC2)

2 180 zł

Klamka na szyldzie długim (RC2)

236 zł

Samozamykacz ukryty

1 250 zł

Elektrozaczep

380 zł

Drzwi dwukolorowe

990 zł

Wzór wykonania obustronny

1 320 zł

Niestandardowy rozmiar drzwi

+15% do ceny wzoru

Kolory standardowe

Drobna struktura powierzchni

RAL 7016

RAL 9016

RAL 7021

RAL 1015

Antracyt Jasny Szafir

Antracyt Ciemny Szafir

Dowolny inny RAL 569 zł



RAL 7016

RAL 9016

RAL 7021

RAL 1015

Antracyt Jasny Szafir

Antracyt Ciemny Szafir

Dowolny inny RAL 569 zł



* Cena netto kompletu (wzory jednostronne): skrzydło 90E lub 90N, ościeżnica, zawiasy nakładkowe w kolorze skrzydła, próg, klamka, wkładka w kl. 5.

Dopłaty

Zamek dede

1 650 zł

Wkładka kl. 6

180 zł

Pochwyt 1500 mm

800 zł

Pochwyt z przyciskiem 1500 mm

860 zł

Pakiet RC3

1 150 zł

Zawiasy rolkowe

990 zł

Zawiasy ukryte tylko (RC2)

2 189 zł

Klamka na szyldzie długim (RC2)

236 zł

Samozamykacz ukryty

1 250 zł

Elektrozaczep

380 zł

Drzwi dwukolorowe

990 zł

Wzór wykonania obustronny

1 320 zł

Niestandardowy rozmiar drzwi

+15% do ceny wzoru



DEKOR ZLICOWANY

FE2

Cena 10 069 zł



DEKOR ZLICOWANY

FE3

Cena 10 069 zł



PRZESZKLONE

GA3

Cena 10 069 zł



PRZESZKLONE Z APLIKACJĄ INOX LUB CZARNĄ

GB1

Cena 11 169 zł



PRZESZKLONE

GA1

Cena 10 069 zł



PRZESZKLONE

GA2

Cena 10 069 zł



PRZESZKLONE Z APLIKACJĄ INOX LUB CZARNĄ

GB2

Cena 11 169 zł



PRZESZKLONE Z APLIKACJĄ INOX LUB CZARNĄ

GB3

Cena 11 169 zł

Dopłaty

Zamek dede

1 650 zł

Wkładka kl. 6

180 zł

Pochwyt 1500 mm

800 zł

Pochwyt z przyciskiem 1500 mm

860 zł

Pakiet RC3

1 150 zł

Zawiasy rolkowe

990 zł

Zawiasy ukryte tylko (RC2)

2 180 zł

Klamka na szyldzie długim (RC2)

236 zł

Samozamykacz ukryty

1 250 zł

Elektrozaczep

380 zł

Drzwi dwukolorowe

990 zł

Wzór wykonania obustronny

1 320 zł

Niestandardowy rozmiar drzwi

+15% do ceny wzoru

Kolory standardowe

Drobna struktura powierzchni

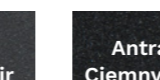
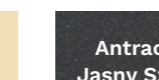
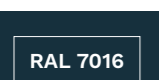

Dowolny inny RAL 569 zł



Dowolny inny RAL 569 zł



* Cena netto kompletu (wzory jednostronne): skrzydło 90E lub 90N, ościeżnica, zawiasy nakładkowe w kolorze skrzydła, próg, klamka, wkładka w kl. 5.

Dopłaty

Zamek tedee

1 650 zł

Wkładka kl. 6

180 zł

Pochwył 1500 mm

800 zł

Pochwył z przyciskiem 1500 mm

860 zł

Pakiet RC3

1 150 zł

Zawiasy rolkowe

990 zł

Zawiasy ukryte tylko (RC2)

2 189 zł

Klamka na szyldzie długim (RC2)

236 zł

Samozamykacz ukryty

1 250 zł

Elektrozaczep

380 zł

Drzwi dwukolorowe

990 zł

Wzór wykonania obustronny

1 320 zł

Niestandardowy rozmiar drzwi

+15% do ceny wzoru



PRZESZKLONE DEKOR ZLICOWANY INOX LUB CZARNY

GC 1

Cena 11 169 zł



PRZESZKLONE DEKOR ZLICOWANY INOX LUB CZARNY

GC 2

Cena 11 169 zł



PRZESZKLONE FREZOWANE

GD 2

Cena 10 669 zł



PRZESZKLONE FREZOWANE

GD 3

Cena 10 669 zł



PRZESZKLONE DEKOR ZLICOWANY INOX LUB CZARNY

GC 3

Cena 11 169 zł



PRZESZKLONE FREZOWANE

GD 1

Cena 10 669 zł



PRZESZKLONE FREZOWANE Z INSERTEM INOX LUB CZARNYM

GD 4

Cena 10 869 zł



PRZESZKLONE FREZOWANE Z INSERTEM INOX LUB CZARNYM

GD 5

Cena 10 869 zł

Dopłaty

Zamek tedee

1 650 zł

Wkładka kl. 6

180 zł

Pochwył 1500 mm

800 zł

Pochwył z przyciskiem 1500 mm

860 zł

Pakiet RC3

1 150 zł

Zawiasy rolkowe

990 zł

Zawiasy ukryte tylko (RC2)

2 180 zł

Klamka na szyldzie długim (RC2)

236 zł

Samozamykacz ukryty

1 250 zł

Elektrozaczep

380 zł

Drzwi dwukolorowe

990 zł

Wzór wykonania obustronny

1 320 zł

Niestandardowy rozmiar drzwi

+15% do ceny wzoru

Kolory standardowe

Drobna struktura powierzchni

RAL 7016

RAL 9016

RAL 7021

RAL 1015

Antracyt Jasny Szafir

Antracyt Ciemny Szafir

Dowolny inny RAL 569 zł



RAL 7016

RAL 9016

RAL 7021

RAL 1015

Antracyt Jasny Szafir

Antracyt Ciemny Szafir

Dowolny inny RAL 569 zł



* Cena netto kompletu (wzory jednostronne): skrzydło 90E lub 90N, ościeżnica, zawiasy nakładkowe w kolorze skrzydła, próg, klamka, wkładka w kl. 5.

Dopłaty

Zamek dede

1 650 zł

Wkładka kl. 6

180 zł

Pochwył 1500 mm

800 zł

Pochwył z przyciskiem 1500 mm

860 zł

Pakiet RC3

1 150 zł

Zawiasy rolkowe

990 zł

Zawiasy ukryte tylko (RC2)

2 189 zł

Klamka na szyldzie długim (RC2)

236 zł

Samozamykacz ukryty

1 250 zł

Elektrozaczep

380 zł

Drzwi dwukolorowe

990 zł

Wzór wykonania obustronny

1 320 zł

Niestandardowy rozmiar drzwi

+15% do ceny wzoru



PRZESZKLONE FREZOWANE Z INSERTEM INOX LUB CZARNYM

GD 6

Cena 10 869 zł



PRZESZKLONE FREZOWANE

GE 1

Cena 10 669 zł



PRZESZKLONE FREZOWANE Z INSERTEM INOX LUB CZARNYM PRZESZKLONE FREZOWANE Z INSERTEM INOX LUB CZARNYM

GE 4

Cena 10 869 zł



GE 5

Cena 10 869 zł



PRZESZKLONE FREZOWANE

GE 2

Cena 10 669 zł



PRZESZKLONE FREZOWANE

GE 3

Cena 10 669 zł



PRZESZKLONE FREZOWANE Z INSERTEM INOX LUB CZARNYM

GE 6

Cena 10 869 zł



PRZESZKLONE DEKOR ZLICOWANY

GF 1

Cena 11 169 zł

Dopłaty

Zamek dede

1 650 zł

Wkładka kl. 6

180 zł

Pochwył 1500 mm

800 zł

Pochwył z przyciskiem 1500 mm

860 zł

Pakiet RC3

1 150 zł

Zawiasy rolkowe

990 zł

Zawiasy ukryte tylko (RC2)

2 180 zł

Klamka na szyldzie długim (RC2)

236 zł

Samozamykacz ukryty

1 250 zł

Elektrozaczep

380 zł

Drzwi dwukolorowe

990 zł

Wzór wykonania obustronny

1 320 zł

Niestandardowy rozmiar drzwi

+15% do ceny wzoru

Kolory standardowe

Drobna struktura powierzchni

RAL 7016

RAL 9016

RAL 7021

RAL 1015

Antracyt Jasny Szafir

Antracyt Ciemny Szafir

Dowolny inny RAL 569 zł



RAL 7016

RAL 9016

RAL 7021

RAL 1015

Antracyt Jasny Szafir

Antracyt Ciemny Szafir

Dowolny inny RAL 569 zł



* Cena netto kompletu (wzory jednostronne): skrzydło 90E lub 90N, ościeżnica, zawiasy nakładkowe w kolorze skrzydła, próg, klamka, wkładka w kl. 5.



Wzory Drzwi

DRZWI ALUMINIOWE

Dopłaty

Zamek tedee

1 650 zł

Wkładka kl. 6

180 zł

Pochwyt 1500 mm

800 zł

Pochwyt z przyciskiem 1500 mm

860 zł

Pakiet RC3

1 150 zł

Zawiasy rolkowe

990 zł

Zawiasy ukryte tylko (RC2)

2 189 zł

Klamka na szyldzie długim (RC2)

236 zł

Samozamykacz ukryty

1 250 zł

Elektrozaczep

380 zł

Drzwi dwukolorowe

990 zł

Wzór wykonania obustronny

1 320 zł

Niestandardowy rozmiar drzwi

+15% do ceny wzoru



PRZESZKLONE DEKOR ZLICOWANY

GF2

Cena 11 169 zł



PRZESZKLONE DEKOR ZLICOWANY

GF3

Cena 11 169 zł



PRZESZKLONE FREZOWANE

GH1

Cena 10 869 zł

Kolory standardowe

Drobna struktura powierzchni

RAL 7016

RAL 9016

RAL 7021

RAL 1015

Antracyt Jasny Szafir

Antracyt Ciemny Szafir

Dowolny inny RAL 569 zł



* Cena netto kompletu (wzory jednostronne): skrzydło 90E lub 90N, ościeżnica, zawiasy nakładkowe w kolorze skrzydła, próg, klamka, wkładka w kl. 5.



Ościeżnica

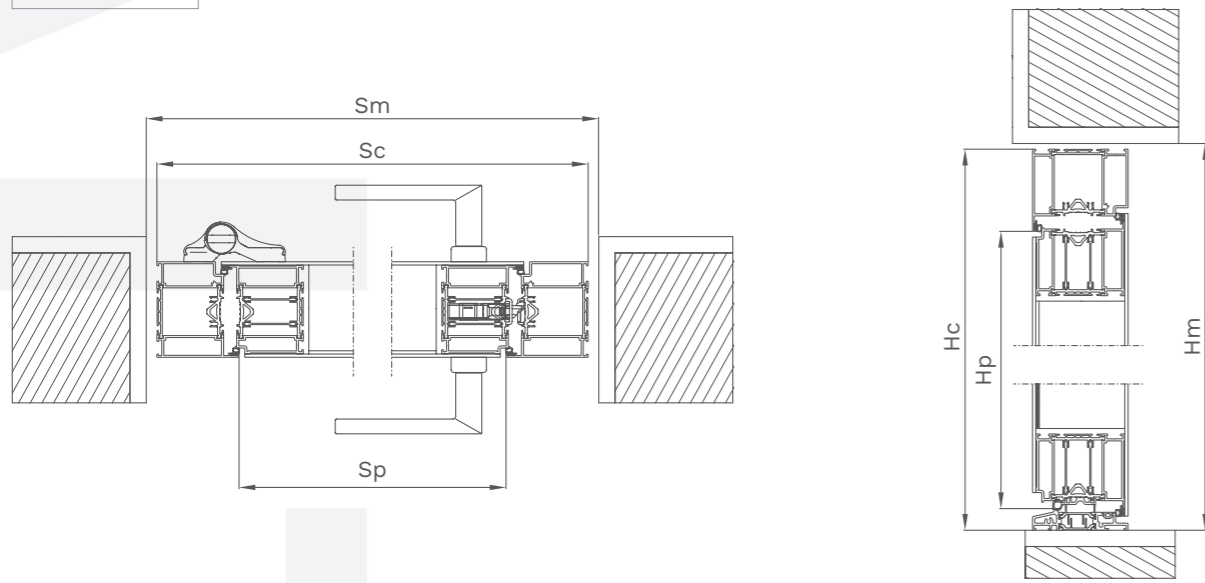

Rozmiar	Hp	Sp	Hc	Sc	Hm*	Sm*
90N	2004 mm	726 mm	2100 mm	970 mm	2110 mm	990 mm
90E	2004 mm	906 mm	2100 mm	1150 mm	2110 mm	1170 mm

Rozmiar niestandardowy (skok co 5 mm)

minimalny	1904 mm	726 mm	2000 mm	970 mm	2010 mm	990 mm
maksymalny	2304 mm	1006 mm	2400 mm	1250 mm	2410 mm	1270 mm

* zawiera luz montażowy 10 mm
 ** możliwość zamawiania drzwi z podziatką co 5 mm
 *** szerokość światła przejścia podana dla skrzydła otwartego pod kątem 90°

Legenda:
 Hp - wysokość przejścia
 Sp - szerokość przejścia
 Hc - całkowita wysokość ościeżnicy
 Sc - całkowita szerokość ościeżnicy
 Hm - zalecana wysokość otworu montażowego od poziomu "0"
 Sm - zalecana szerokość otworu montażowego

W celu obliczenia wymiarów otworu montażowego dla zestawu drzwi z doświetleniem należy do wymiarów zewnętrznych drzwi dodać wymiar zewnętrzny wybranego doświetlenia i zachować luz montażowy.

DRZWI ALUMINIOWE



Zestaw GL



Zestaw G



Zestaw GP



Zestaw L



Zestaw LP



Zestaw P



Zestaw LGP

Doświetla boczne*

Wysokość drzwi	Rodzaj doświetla / szyby	Szerokość	
do 2100 mm	Doświetle z szybą bezpieczną	300-500 mm	550-700 mm
	Doświetle antywłamaniowe RC2 z szybą P4	2200 zł	2950 zł
	Doświetle antywłamaniowe RC3 z szybą P5	2950 zł	3510 zł
do 2400 mm	Doświetle z szybą bezpieczną	2400 zł	3050 zł
	Doświetle antywłamaniowe RC2 z szybą P4	3150 zł	3800 zł
	Doświetle antywłamaniowe RC3 z szybą P5	3550 zł	4200 zł

* Doświetla dostępne w podziatce co 50 mm.
 * Dla doświetli z podziatką co 10 mm dopłata 25%.

Doświetla górne*

Wysokość doświetla	Rodzaj doświetla / szyby	Szerokość		
300-500 mm		do 1250 mm	do 1950 mm	do 2650 mm
	Doświetle z szybą bezpieczną	1300 zł	1800 zł	2450 zł
	Doświetle antywłamaniowe RC2 z szybą P4	1650 zł	2200 zł	2700 zł
	Doświetle antywłamaniowe RC3 z szybą P5	1900 zł	2400 zł	2950 zł

* Doświetla dostępne w podziatce co 50 mm.
 * Dla doświetli z podziatką co 10 mm dopłata 25%.

Kolory podstawowe



RAL 7016

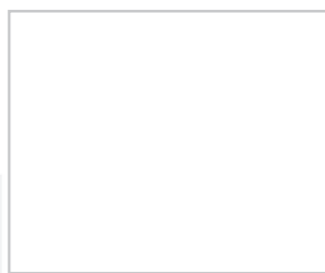

RAL 9016



RAL 1015

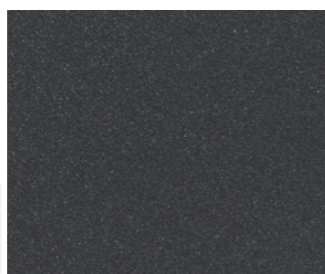

Antracyt Jasny Szafir

inny RAL + 569 zł



RAL 7021



Antracyt Ciemny Szafir

Zlicowany dekor drewnopodobny

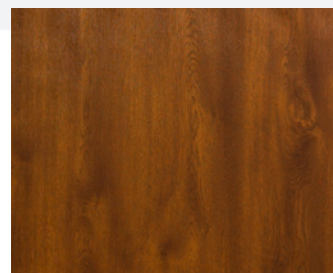

Złoty dąb FDE

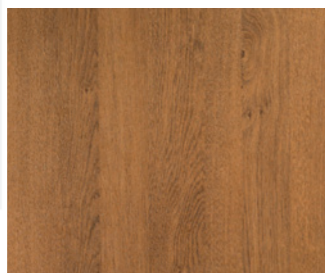

Winchester FDW



Dąb Turner FDT

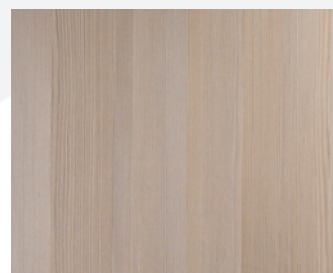

Jasny Wenge FEJ

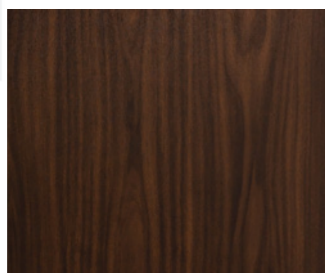

Orzech alpejski FRR

Zlicowany dekor ze stali nierdzewnej



Inox szczotkowany



Czarny RAL 9005

* Przeszklenia w ofercie Altus w standardowym wykonaniu zbudowane są na pakietach dwukomorowych z szybami P4 z tzw. ciepłymi ramkami międzyszybowymi gwarantującymi minimalny współczynnik przenikania ciepła $U_p = 0,5 \text{ W/m}^2\text{K}$.

DRZWI ALUMINIOWE

Przeszklenia*

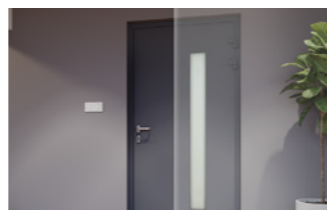

Szyba przezierna

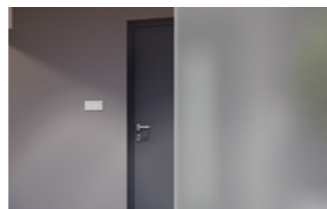

Szyba matowa

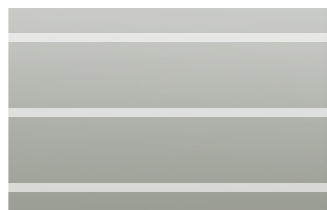

Szyba Matowa paski przeziernie



Szyba Reflex Brąz

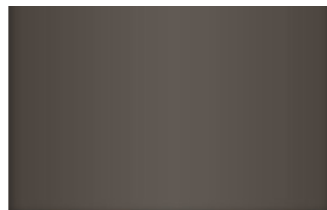

Szyba Reflex Grafit



Szyba Reflex Czarna

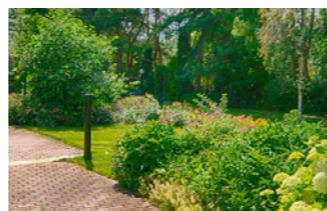

Szyba Mira Star Lustrzana

DRZWI ALUMINIOWE

	Wkładka w kl. 5	95 zł		Wizjer elektroniczny, 2,4"	165 zł
	Wkładka w kl. 6	210 zł		Wizjer elektroniczny, 4,3"	400 zł
	K1 Klamka na szyldzie dzielonym dwustronna	158 zł		Klawiatura	430 zł
	K1 Klamka na szyldzie dzielonym jednostronna	105 zł		Zasilacz buforowy	450 zł
	K1 Klamko gałka na szyldzie dzielonym	189 zł		Zasilacz impulsowy	135 zł
	K1 Szyld dzielony z ochroną wkładki	63 zł		Poszerzenie boczne 20 mm	400 zł
	K2 Klamka na szyldzie długim dwustronna	394 zł		Poszerzenie boczne 34 mm	470 zł
	K2 Klamka na szyldzie długim jednostronna	341 zł		Poszerzenie boczne 48 mm	530 zł
	Pochwyty 1500 mm	800 zł		Poszerzenie boczne 100 mm	855 zł
	Pochwyty 1700 mm	835 zł		Narożnik 90°	855 zł
	Pochwyty 1800 mm	860 zł		Poszerzenie podprogowe 30 mm	65 zł
	Pochwyty z przyciskiem 1500 mm	1150 zł		Poszerzenie podprogowe 50 mm	105 zł
	Pochwyty z przyciskiem 1700 mm	1180 zł		Poszerzenie podprogowe 70 mm	150 zł
	Pochwyty z przyciskiem 1800 mm	1200 zł		Poszerzenie podprogowe 100 mm	195 zł
	Zawiasy ukryte	2189 zł		Preparat do konserwacji 25 ml	10 zł
	Zawiasy rolkowe	990 zł		Preparat do konserwacji 100 ml	20 zł
	Samozamykacz ukryty (z blokadą)	1250 zł		Preparat do konserwacji 400 ml	30 zł
	Preparat do konserwacji INOX	35 zł		Taśmy ciepłego montażu	225 zł
				Dostosowanie do pochwyty z przyciskiem	250 zł







GERDA®

Gerda Sp. z o.o.

Sokołów, ul. Sokołowska 49

05-806 Komorów

Tel.: (+48) 22 329 10 30

www.gerda.pl

Dystrybutor:

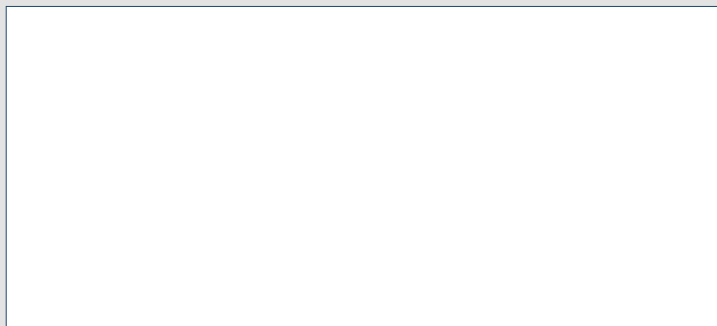

Niniejszy katalog produktów nie stanowi oferty w rozumieniu prawa i ma jedynie charakter informacyjny.

Podane ceny są orientacyjne i nie ustalają cen odsprzedaży dla podmiotów oferujących produkty Gerda Sp. z o.o.

Podane ceny nie zawierają podatku VAT.

Produkt objęty jest 3 letnią gwarancją, szczegóły na stronie www.gerda.pl/regulamin-drzwi

Firma Gerda, dążąc do coraz lepszej jakości swoich wyrobów i usług, zastrzega sobie (bez wcześniejszego powiadomienia) prawo do wprowadzania zmian w produktach, których z uwagi na proces przygotowywania materiałów drukowanych może nie zawierać niniejszy materiał.

Mimo starań w zakresie dokładnej kontroli prezentowanych informacji mogą zdarzyć się błędy merytoryczne lub drukarskie.

Kolory prezentowane w katalogu mogą różnić się od oryginału z uwagi na inną technikę odwzorowania koloru w procesie druku.

Właścicielem praw autorskich niniejszego katalogu i logotypów Gerda oraz elementów graficznych jest Gerda Sp. z o.o.

Zabronione jest kopiowanie i dystrybucja wszelkich treści i materiałów bez uprzedniej zgody Gerda Sp. z o.o.