

GERDA[®]

PRODUCENT DRZWI KLASY PREMIUM



DRZWI DO DOMÓW

THERMO PRIME | THERMO PREMIUM | OPTIMA

TEDEE POWERED BY GERDA	3
DRZWI DOSTĘPNE OD RĘKI	4
CO WARTO WIEDZIEĆ O DRZWIACH GERDA	8
O CZYM PAMIĘTAĆ WYBIERAJĄC DRZWI GERDA	9
GERDA THERMO PRIME 75	12-13
GERDA THERMO PREMIUM 75	14-15
GERDA THERMO PREMIUM 60	16-17
GERDA OPTIMA 60	20-21
GERDA OPTIMA 50	22-23
DRZWI AIR GLASS	26-31
DRZWI QUADRO	32-53
DRZWI ELITE 3D	54-55
DRZWI TEMPO	56-75
DRZWI CLASSIC	76-85
DRZWI OPTIMA 60 DUO	86-87
DOŚWIETLA ALUMINIOWE	88-89
FEERIA BARW	90-91
ZESTAW OSPRZĘTU	92-93
WYPOSAŻENIE OPCJONALNE	94-99
WYMIARY DRZWI I OŚCIEŻNIC	100-105

ZMIŃ SWÓJ SMARTFON W INTELIGENTNY ZAMEK DO DRZWI



OTWIERAJ DRZWI SMARTFONEM

Otwieraj i zamykaj drzwi oraz sprawdzaj status zamka z dowolnego miejsca na świecie. Dzięki funkcji automatycznego otwierania nie musisz wyjmować smartfona z kieszeni czy torebki. Zamek sam wykryje Twoją obecność i wpuści Cię do domu. W analogiczny sposób możesz korzystać z funkcji samozamykania.

WYDAJNY AKUMULATOR

Inżynierowie Gerdy przy współpracy z Instytutem Badawczym z Korei Południowej opracowali dedykowany i bardzo wydajny akumulator o niewielkich rozmiarach. Bateria zapewnia mechanizmowi prąd na pół roku pracy. Gdy jednak zajdzie potrzeba ładowania, zamek sam Cię o tym poinformuje, baterię naładujesz w jedną noc.

GWARANCJA BEZPIECZEŃSTWA

Mechanizm napędzający zamek, to innowacyjna i opatentowana konstrukcja opracowana przez inżynierów Gerdy. Oprogramowanie stworzyli eksperci IoT z firmy tedee. Dzięki intuicyjnej aplikacji możesz monitorować kto i kiedy zamykał lub otwierał drzwi oraz przyznawać zdalnie wirtualne klucze.

ZESTAW

TEDEE LOCK + TEDEE BRIDGE + WKŁADKI W KLASIE 6

CENA

1550 Zł (dopłata do ceny drzwi)



WKŁADKA W KLASIE 6, W ZESTAWIE

- ✓ ANTYWŁAMANIOWA WKŁADKA BĘBENKOWA. NOWA KONSTRUKCJA WKŁADKI Z ZABEZPIECZENIEM PRZED OTWARIEM METODĄ „BUMPINGU”, SKUTECZNYMI ROZWIĄZANAMI CHRONIĄCYMI PRZED ROZWIERCENIEM.



ZAMONTUJ ZAMEK TEDEE

- ✓ WSUŃ ZAMEK NA WKŁADKĘ GERDA, DOPASUJ POZYCJĘ ZAMKA I ZAMOCUJ JEDNYM WKRĘTEM. TA CZYNNOŚĆ NIE ZAJMIE WIĘCEJ NIŻ 2 MINUTY. SPRAWDŹ CZY PO PRZEKROCZENIU GAŁKI WYSUWAJĄ SIĘ RYGLE.



ZAINSTALUJ APLIKACJĘ NA SMARTFONIE

- ✓ POBIERZ APLIKACJĘ TEDEE Z APPLE STORE LUB GOOGLE PLAY. ZAREJESTRUJ SIĘ I WŁĄCZ BLUETOOTH, USŁUGĘ LOKALIZACJI I DOSTĘP DO INTERNETU. DODAJ ZAMEK I WPROWADŹ KOD AKTYWACYJNY.



PODŁĄCZ BRIGDE

- ✓ ZNAJDŹ WOLNE GNIAZDKO ZASILANIA, KTÓRE ZNAJDUJE SIĘ NAJBLIŻEJ ZAMKA TEDEE I PODŁĄCZ DO NIEGO BRIDGE. POZWOLI CI TO NA PEŁNĄ KONTROLĘ ZAMKA PRZEZ INTERNET, BEZ ZNACZENIA GDZIE SIĘ ZNAJDUJESZ.

DRZWI DOSTĘPNE OD RĘKI

GERDA®

OPTIMA 60



MILANO 8 NS1



HANOVER NS6

MODEL DRZWI	OPTIMA 60
ROZMIAR	90E
KOLOR	ANTRACYT (FKG), ZŁOTY DĄB (FDE)
OŚCIEŻNICA	PERFOTHERM
SZYBA	MATOWA
PRÓG	ALUMINIOWY
OSPRZĘT	SZYLDY BLOK KLAMKA - KLAMKA Z WKŁADKAMI W KLASIE 5 SYSTEM JED- NEGO KLUCZA (ANODA SREBRNA)

MODEL DRZWI	OPTIMA 60
ROZMIAR	90E
KOLOR	ANTRACYT (FKG), ZŁOTY DĄB (FDE)
OŚCIEŻNICA	PERFOTHERM
SZYBA	MATOWA
PRÓG	ALUMINIOWY
OSPRZĘT	SZYLDY BLOK KLAMKA - KLAMKA Z WKŁADKAMI W KLASIE 5 SYSTEM JED- NEGO KLUCZA (ANODA SREBRNA)

DRZWI ZMONTOWANE (SKRZYDŁO + OŚCIEŻNICA + PRÓG)



TOKIO 2A TMMA

MODEL DRZWI	OPTIMA 60
ROZMIARY	80 90E
KOLOR	ANTRACYT (FKG), ZŁOTY DĄB (FDE)
OŚCIEŻNICA	PERFOTHERM
PRÓG	ALUMINIOWY
OSPRZĘT	SZYLDY BLOK KLAMKA - KLAMKA Z WKŁADKAMI W KLASIE 5 SYSTEM JED- NEGO KLUCZA (ANODA SREBRNA)

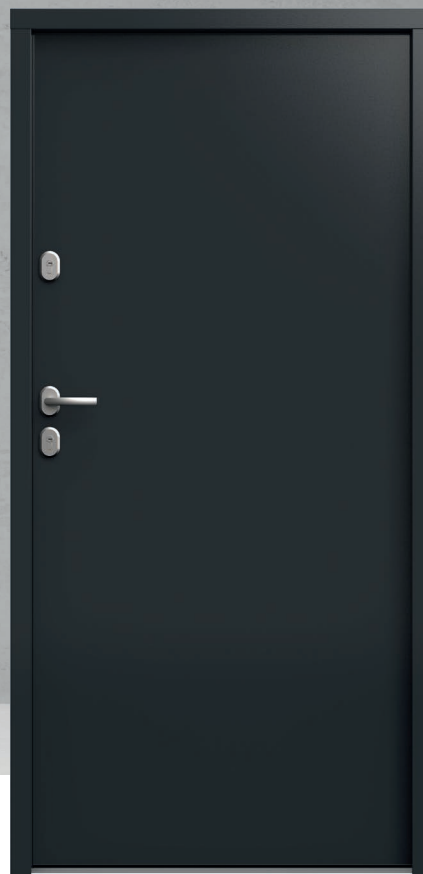

PŁASKIE W00

MODEL DRZWI	OPTIMA 60
ROZMIARY	80 90E
KOLOR	ANTRACYT (FKG), ZŁOTY DĄB (FDE)
OŚCIEŻNICA	PERFOTHERM
PRÓG	ALUMINIOWY
OSPRZĘT	SZYLDY BLOK KLAMKA - KLAMKA Z WKŁADKAMI W KLASIE 5 SYSTEM JED- NEGO KLUCZA (ANODA SREBRNA)



DRZWI

Nasze rozwiązania ościeżnic i skrzydeł drzwiowych doskonale sprawdzają się nawet w najbardziej wymagających obiektach. Oferowane przez nas drzwi panelowe i metalowe mogą poszczycić się ponadprzeciętną trwałością, funkcjonalnością (np. możliwością łatwego demontażu i wymiany panela drzwiowego) oraz swobodą aranżacji.



ZAMKI I OKUCIA

Bezpieczeństwo przede wszystkim. Wysoką odporność na włamania uzyskujemy dzięki wewnętrznym odlewom lub płytkom stalowym poddawanych obróbce cieplnej. Hartowana osłona wkładki bębnekowej zabezpiecza ją przed wyrwaniem i uniemożliwia jej przewiercenie.

System klucza generalnego, czyli MASTER KEY to rozwiązanie dedykowane obiektom użytkowym. Przy pomocy jednego klucza można otworzyć określoną liczbę zamknięć. Dzięki temu komunikacja wewnątrz obiektu jest prosta i szybka, a zarządzanie dostęпами do stref i pomieszczeń niezwykle komfortowe.



BRAMY

Wszystkie oferowane przez nas bramy garażowe są zgodne z europejskimi standardami. Bramy GERDA są wyposażone w kompletny system zabezpieczeń, bez jakichkolwiek dopłat.

Seria bram Trend to ekonomiczne, ale trwałe i funkcjonalne rozwiązanie, świetnie sprawdzające się w obiektach deweloperskich.

Bramy z linii Prestige i Prestige Plus gwarantują bardzo dobrą izolację termiczną, między innymi dzięki zastosowaniu ciepłych paneli o grubości 45 mm. Będą doskonałe dla budynków o wysokich wymogach energooszczędności.



STOLARKA ALUMINIOWA

GERDA to również stolarka aluminiowa. Realizujemy ścianki działowe, drzwi, okna, witryny oraz przestrzenne zabudowy wewnętrzne i zewnętrzne, także w wersji przeciwpożarowej i dymoszczelnej oraz o podwyższonej odporności na włamanie.

CO WARTO WIEDZIEĆ O DRZWIACH GERDA

IZOLACJA TERMICZNA

Współczynnik przenikania ciepła (U_d) wskazuje ile energii cieplnej przeniknie przez drzwi (włącznie z ościeżnicą). Na podstawie tego współczynnika możemy określić straty ciepłe osobno dla danej przegrody. Ubytek choćby małej ilości, przekłada się na wyższy rachunek za ogrzewanie. Wartość tego współczynnika zależy od rodzaju i grubości materiału, z którego wykonane są drzwi. Drzwi zewnętrzne firmy Gerda spełniają aktualne normy dzięki zastosowaniu nowoczesnych technologii oraz stalowo-drewnianych i aluminiowych ościeżnic.

Drzwi Gerda, w zależności od zastosowanych komponentów mogą osiągać różne poziomy współczynnika izolacyjności:

- drzwi izolacyjne
- drzwi energooszczędne
- drzwi pasywne

Podstawowe drzwi w ofercie tzw. drzwi izolacyjnych charakteryzują się współczynnikiem poniżej $1,3 \text{ W/m}^2\text{K}$. Zastosowana została tutaj ościeżnica stalowa PERFOOTHERM® z perforacją termiczną, uszczelką i progim. Drzwi energooszczędne Optima 60 i Thermo Premium 60, posiadają współczynnik od $0,9 \text{ W/m}^2\text{K}$ w przypadku zastosowania

(cieplej ościeżnicy aluminiowej ALUTHERM z wypełnieniem komory termicznej i uszczelką) oraz $1,0 \text{ W/m}^2\text{K}$ przy zastosowaniu ościeżnicy DUOTHERM (cieplej ościeżnicy stalowo-drewnianej z perforacją termiczną i uszczelką).

Drzwi pasywne to drzwi, których celem jest przede wszystkim maksymalna oszczędność energii przy jednoczesnym podniesieniu komfortu mieszkania. Pozwalają gromadzić energię wewnątrz pomieszczenia, co prowadzi do bezpośredniej oszczędności. Drzwi Thermo Premium 75, charakteryzują się współczynnikiem przenikania od $0,79 \text{ W/m}^2\text{K}$. Współczynnik przenikalności cieplnej dotyczy drzwi pełnych przy zastosowaniu ciepłej ościeżnicy aluminiowej ALUTHERM.



BRAK IZOLACJI

$1,5 \text{ W/m}^2\text{K}$

$1,3 \text{ W/m}^2\text{K}$
CZYSZTE
POWIETRZE

$1,0 \text{ W/m}^2\text{K}$

ODPORNOŚĆ NA WŁAMANIE

To parametr, który określa drzwi potocznie zwane antywłamaniowymi. Takie drzwi posiadają specjalną, solidną konstrukcję mającą m.in. na celu znaczne utrudnienie wycięcia w nich otworu, zapobiegając nieuprawnionemu wejściu. Drzwi GERDA standardowo wyposażone są w dwa solidne zamki z wielopunktowym systemem ryglowania. Istotnym elementem są bolce antywyważeniowe, których zadaniem jest niedopuszczenie do wyważenia skrzydła drzwi lub zdjęcia ich z zawiasów. Drzwi GERDA przechodzą badania odporności na włamanie i legitymują się klasami odporności na włamanie od RC2/RC3 do RC3. Zastosowanie drzwi w wyższej klasie, zwiększa poziom bezpieczeństwa osób i mienia w domu.



KLASY ANTYWŁAMANIOWOŚCI

KLASA RC2



SZCZYPCE



KLIN



MŁOTEK

KLASA RC3



STALOWY ŁOM



KLIN



MŁOTEK



MECHANICZNA WIERTARKA

KLASA RC4



CIEŻKI MŁOTEK



SIEKIERA



PRZECINAK



DŁUTO



WIERTARKA

GERDA

O CZYM PAMIĘTAĆ WYBIERAJĄC DRZWI GERDA

1

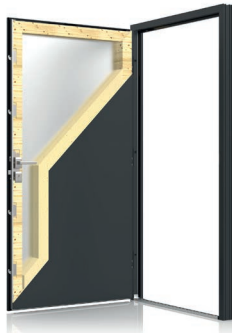

**ZDECYDUJ O RODZAJU KONSTRUKCJI
NAJLEPIEJ DOSTOSOWANEJ DO TWOICH
POTRZEB**

2



**WYBIERZ WZÓR DRZWI Z NASZEJ
SZEROKIEJ KOLEKCJI PROJEKTÓW**

3

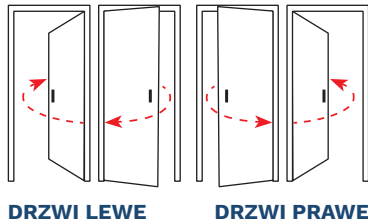

**SPRAWDŹ DOSTĘPNE
SZEROKOŚCI I ZDECYDUJ**

4



**CIESZ SIĘ MOŻLIWOŚCIĄ INDYWIDUALNEGO
PROJEKTOWANIA WYBIERAJĄC WZÓR
OKLEINY DRZWI I WZÓR APLIKACJI**

5



**WYBIERZ OPCJONALNIE WYPOSAŻENIE
DODATKOWE: DOŚWIELTA, KLAMKI,
POCHWYTY, OŚCIEŻNICE**

**KOLEKCJA
DRZWI GERDA**

GERDA®

PRODUKT KLASY PREMIUM



**MILANO 8
WINCHESTER**

**VILLACH
STALOWOSZARY**

**INNSBRUCK
JASNY ORZECH**

GERDA®

KOLEKCJA DRZWI GERDA

PRODUKT KLASY PREMIUM



REGEN 5
CIEMNY ANTRACYT









BAMBERG 3
JASNY WENGE

GERDA **PRDA**[®] THERMO PRIME 75



CHARAKTERYSTYKA

	IZOLACJA TERMICZNA	PEŁNE / PRZESZKLONE OŚCIEŻNICA ALUTHERM PRIME 0,79 W/m²K / 0,9 W/m²K
	KLASA ANTYWŁAMANIOWOŚCI	RC2
	GRUBOŚĆ SKRZYDŁA	75 mm
	ROZMIARY DRZWI	80, 90N, 90E, 100E*
	LINIE WZORNICZE	4
	KONSTRUKCJA SKRZYDŁA	RAMIAK Z DREWNA + PIANA PUR
	NIESTANDARDOWY ROZMIAR DRZWI	WYSOKOŚĆ DRZWI DO 2400 mm

* **DOPLATA**

DRZWI PEŁNE / PRZESZKLONE
OŚCIEŻNICA ALUTHERM PRIME

UD = 0,79 / 0,9 W/m²K

DRZWI PEŁNE / PRZESZKLONE
OŚCIEŻNICA STALOWA

-

RC2

od 3849 zł

OŚCIEŻNICA ALUTHERM PRIME



REGULOWANE ZACZEPY HAKÓW

Regulowane zaczepy haków z elastyczną wkładką teflonową.



PRZEGRODA TERMICZNA



ZAWIAS 3D Z NASADKAMI

Regulowane w trzech płaszczyznach, nasadki w kolorze okuć



GRUBOŚĆ DRZWI



ZAMEK LISTWOWY 5 PUNKTOWY

Montaż zamka na całej wysokości skrzydła.



SZYLD PIERŚCIENIOWY

Dostępny w komplecie z pochwytem



CIEPŁY PRÓG ALUMINIOWY Z ŁĄCZNIKIEM

OŚCIEŻNICA ALUTHERM PRIME

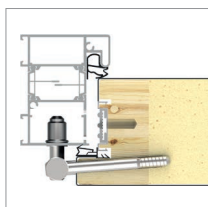

PRÓG



REGULOWANY ZACZEP ZAPADKI

Umożliwia płynną regulację docisku skrzydła do uszczelek.



BOLCE ANTYWYWAŻENIOWE

Stale bolce przeciwyważeniowe w metalowych wspornikach.



PRZYLGĄ DOLNĄ, USZCZELKA SZCZOTKOWA PRIME

LEGENDA



* CENA NETTO OBEJMUJE SKRZYDŁO, PRÓG, OŚCIEŻNICĘ I KLAMKI Z WKŁADKAMI W KLASIE 5 ORAZ ZESTAWEM MONTAŻOWYM.

■ Dopłata

GERDA THERMO PREMIUM 75



CHARAKTERYSTYKA

 UD	IZOLACJA TERMICZNA	PEŁNE / PRZESZKLONE OŚCIEŻNICA DUOTHERM 0,9 W/m ² K / 1,3 W/M ² K	PEŁNE / PRZESZKLONE OŚCIEŻNICA ALUTHERM PREMIUM 0,8 W/m ² K / 1,1 W/m ² K
 RC	KLASA ANTYWŁAMANIOWOŚCI		RC2 / RC3*
 mm	GRUBOŚĆ SKRZYDŁA		75 mm
	ROZMIARY DRZWI		80, 90N, 90E, 100E**
 G	LINIE WZORNICZE		4
	KONSTRUKCJA SKRZYDŁA	RAMIAK Z DREWNA + EKSPANDOWANY POLISTYREN GRAFITOWY	

* TYLKO DRZWI PEŁNE, DOPŁATA

** DOPŁATA

**DRZWI PEŁNE / PRZESZKLONE
OŚCIEŻNICA
ALUTHERM PREMIUM**

UD = 0,8 / 1,1 W/m²K

**DRZWI PEŁNE / PRZESZKLONE
OŚCIEŻNICA DUOTHERM**

UD = 0,9 / 1,3 W/m²K

RC2/RC3

od 2599 zł



RYGIEL PIONOWY

Antywłamaniowy rygiel pionowy sterowany z zamka głównego dla RC3

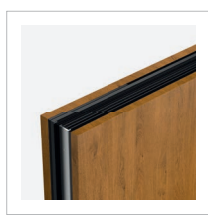

PRZEGRODA TERMICZNA

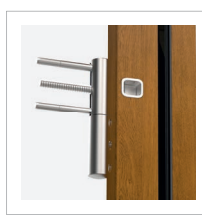

ZAWIAS 3D Z NASADKAMI

Regulowane w trzech płaszczyznach, nasadki w kolorze okuć



GRUBOŚĆ DRZWI



ZAMEK DODATKOWY

3-ryglowy klasy 6
GERDA ZW500

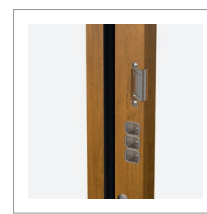

**REGULOWANY
ZACZEP ZAPADKI**

Umożliwia płynną regulację docisku skrzydła do uszczelek.



ZAMEK GŁÓWNY

Zamek centralny
3-ryglowy klasy 7 GERDA ZW2000

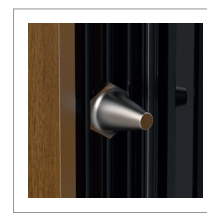

BOLCE ANTYWYWAŻENIOWE

Stale bolce przeciwyważeniowe w metalowych wspornikach.



ZAMEK POMOCNICZY

2-ryglowy

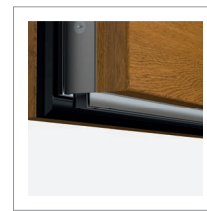

**PRZYLGA DOLNA,
USZCZELKA SZCZOTKOWA**

**OŚCIEŻNICA
ALUTHERM PREMIUM**

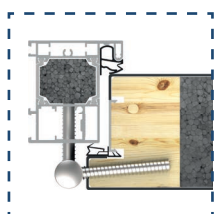

**OŚCIEŻNICA
DUOTHERM**



PRÓG



LEGENDA





* CENA NETTO OBEJMUJE SKRZYDŁO, PRÓG, OŚCIEŻNICE I KLAMKI Z WKŁADKAMI W KLASIE 5 ORAZ ZESTAWEM MONTAŻOWYM.

■ Dopłata

GERDA THERMO PREMIUM 60



CHARAKTERYSTYKA

	IZOLACJA TERMICZNA	PEŁNE / PRZESZKLONE OŚCIEŻNICA DUOTHERM 1,0 W/m ² K / 1,3 W/m ² K	PEŁNE / PRZESZKLONE OŚCIEŻNICA ALUTHERM PREMIUM 0,9 W/m ² K / 1,2 W/m ² K
	KLASA ANTYWŁAMANIOWOŚCI		RC2 / RC3*
	GRUBOŚĆ SKRZYDŁA		60 mm
	ROZMIARY DRZWI		80, 90N, 90E, 100E*
	LINIE WZORNICZE		4
	KONSTRUKCJA SKRZYDŁA	RAMIAK Z DREWNA + EKSPANDOWANY POLISTYREN GRAFITOWY	

* DOPLATA

DRZWI PEŁNE / PRZESZKLONE
OŚCIEŻNICA
ALUTHERM PREMIUM

UD = 0,9 / 1,2 W/m²K

DRZWI PEŁNE / PRZESZKLONE
OŚCIEŻNICA DUOTHERM

UD = 1,0 / 1,3 W/m²K

RC2/RC3

od 2199 zł



RYGIEL PIONOWY

Antywłamaniowy rygiel pionowy sterowany z zamka głównego dla RC3

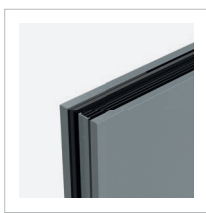

PRZEGRODA TERMICZNA



ZAWIAS 3D Z NASADKAMI

Regulowane w trzech płaszczyznach, nasadki w kolorze okuć



GRUBOŚĆ DRZWI



ZAMEK DODATKOWY

3-ryglowy klasy 6
GERDA ZW500



ZAMEK GŁÓWNY

3-ryglowy klasy 7 GERDA ZW1000,
dla RC3 zamek centralny ZW2000

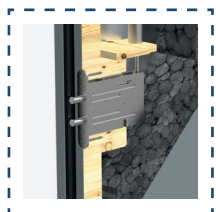

ZAMEK POMOCNICZY

2-ryglowy dla RC3

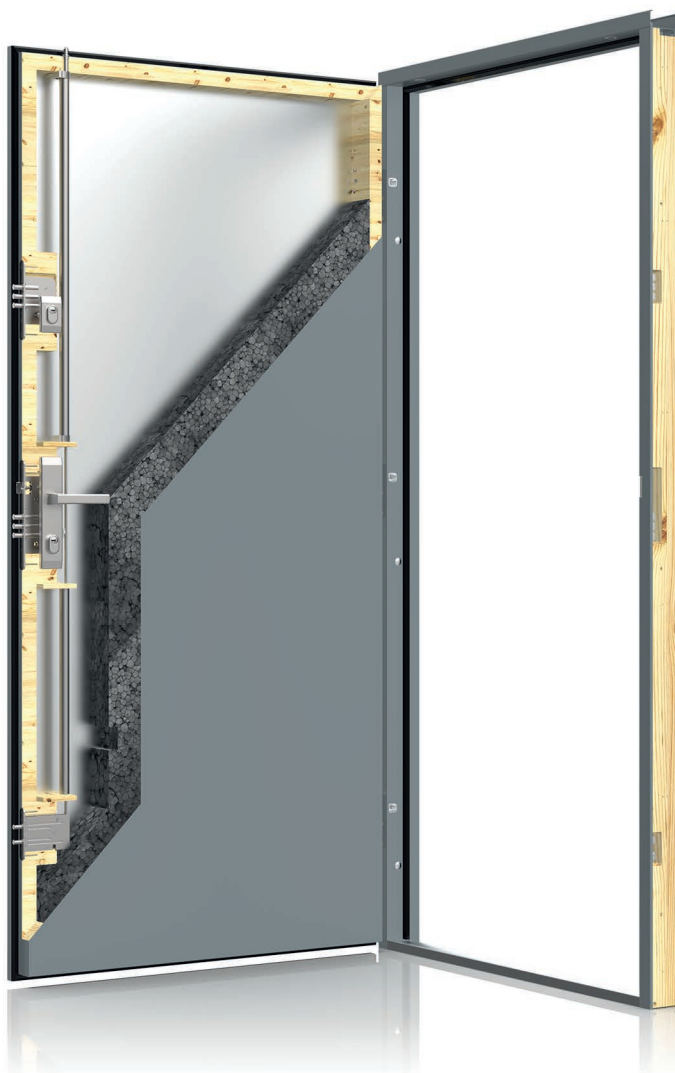

REGULOWANY ZACZEP ZAPADKI

Umożliwia płynną regulację docisku skrzydła do uszczelek.



BOLCE ANTYWYWAŻENIOWE

Stale bolce przeciwyważeniowe w metalowych wspornikach.



PRZYLGĄ DOLNA, USZCZELKA SZCZOTKOWA

OŚCIEŻNICA ALUTHERM PREMIUM

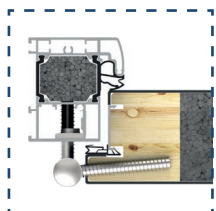

OŚCIEŻNICA DUOTHERM



PRÓG

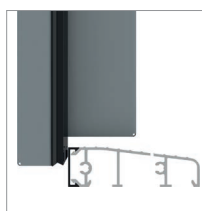

LEGENDA

* CENA NETTO OBEJMUJE SKRZYDŁO, PRÓG, OŚCIEŻNICĘ I KLAMKI Z WKŁADKAMI W KLASIE 5 ORAZ ZESTAWEM MONTAŻOWYM.

■ Dopłata

AIR GLASS



AGB LINZ 1 S. 26



AGC LINZ 2 S. 26



AGD LINZ 3 S. 26



AGDB LINZ 3 B S. 26



AGE GRAZ 1 S. 28



AGF GRAZ 2 S. 28



AGG GRAZ 3 S. 29

QUADRO



KWA PASAWA 1 S. 32



KWB PASAWA 2 S. 32



KWC PASAWA 3 S. 33



KWD PASAWA 4 S. 33



KWE JENA 3 S. 34



KW4 JENA 4 S. 34



KWF BAMBERG 1 S. 36



KWN TREWIR 3 S. 41



KWP TREWIR 4 S. 41



KW7 TREWIR 7 S. 41



KWS DORFEN S. 42



KWT KASSEL 1 S. 44



KWX KASSEL 2 S. 44



KPN KRONACH 1 S. 46



KPM REGEN 5 S. 49



KPR REGEN 6 S. 49



KPRB REGEN 6 B S. 49



KPE DREZNO 1 S. 50



KPF DREZNO 2 S. 50



KPH DREZNO 4 S. 51



KPA ERFURT 1 S. 52

ELITE 3D



ELA BRIG S. 54



ELB OLTEN S. 54



ELC VISP S. 55



ELD TRIN S. 55



ELE BERNO S. 55

TEMPO



NS1 MILANO 8 S. 56



NS2 MILANO 9 S. 56



AGGB GRAZ 3 B S. 29



AGA SALZBURG S. 30



AGH VILLACH S. 30



AGHB VILLACH B S. 30



KWG BAMBERG 2 S. 36



KWH BAMBERG 3 S. 37



KWI BAMBERG 4 S. 37



KWJ ULM 1 S. 38



KWK ULM 2 S. 38



KWL TREWIR 1 S. 40



KWM TREWIR 2 S. 40



KPP KRONACH 2 S. 46



KPT KRONACH 3 S. 47



KPZ KRONACH 4 S. 47



KPJ REGEN 1 S. 48



KPK REGEN 2 S. 48



KPL REGEN 3 S. 49



KPS REGEN 4 S. 49



KPB ERFURT 2 S. 52



KPC ERFURT 3 S. 53



NS3 MILANO 10 S. 57



NS4 MILANO 11 S. 57



NS9B MILANO 12 B S. 57



NSSB HANOVER 5 B S. 58



NS6 HANOVER 6 S. 58



NS7 INNSBRUCK S. 59



W00 PŁASKIE S. 60



CHARAKTERYSTYKA

UD	IZOLACJA TERMICZNA	PEŁNE / PRZESZKLONE OŚCIEŻNICA PERFOTHERM 1,1 W/m ² K / 1,3 W/m ² K	PEŁNE / PRZESZKLONE OŚCIEŻNICA ALUTHERM OPTIMA 1,0 W/m ² K / 1,3 W/m ² K
RC	KLASA ANTYWŁAMANIOWOŚCI		RC2 / RC3*
K mm	GRUBOŚĆ SKRZYDŁA		60 mm
D	ROZMIARY DRZWI		80N, 80, 90N, 90E, 100E**
G	LINIE WZORNICZE		2
K	KONSTRUKCJA SKRZYDŁA	KLOCKI DREWNIANE + RAMIAK DREWNIANY + EKSPANDOWANY POLISTYREN GRAFITOWY	

* TYLKO DRZWI PEŁNE, DOPŁATA
** DOPŁATA

**DRZWI PEŁNE / PRZESZKLONE
OŚCIEŻNICA
ALUTHERM OPTIMA**

UD = 1,0 / 1,3 W/m²K

**DRZWI PEŁNE / PRZESZKLONE
OŚCIEŻNICA PERFOTHERM**

UD = 1,1 / 1,3 W/m²K

RC2/RC3

od 1799 zł



RYGIEL PIONOWY

Antywłamaniowy rygiel pionowy sterowany z zamka głównego dla RC3



ZAWIAS 2D Z NASADKAMI

W kolorze okuć



GRUBOŚĆ DRZWI



ZAMEK DODATKOWY

3-ryglowy klasy 6 GERDA ZW500



ZAMEK GŁÓWNY

3-ryglowy klasy 7 GERDA ZW1000, dla RC3 zamek centralny ZW2000

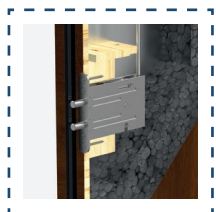

ZAMEK POMOCNICZY

2-ryglowy dla RC3

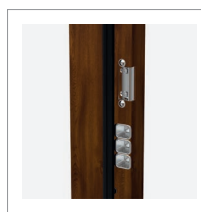

REGULOWANY ZACZEP ZAPADKI

Umożliwia płynną regulację docisku skrzydła do uszczelek.

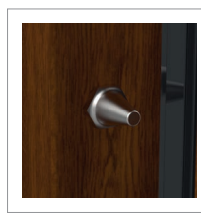

BOLCE ANTYWYWAŻENIOWE

Stale bolce przeciwyważeniowe w metalowych wspornikach.



**OŚCIEŻNICA
ALUTHERM OPTIMA**

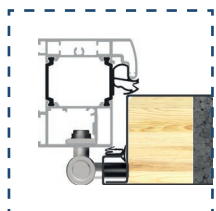

**OŚCIEŻNICA
PERFOTHERM**



PRÓG

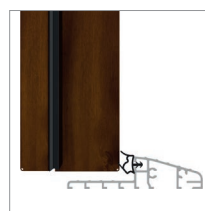

LEGENDA

* CENA NETTO OBEJMUJE SKRZYDŁO, PRÓG, OŚCIEŻNICE I KLAMKI Z WKŁADKAMI W KLASIE 5 ORAZ ZESTAWEM MONTAŻOWYM.

— — Dopłata



CHARAKTERYSTYKA

	IZOLACJA TERMICZNA	PEŁNE OŚCIEŻNICA PERFOTHERM 1,2 W/m²K
	KLASA ANTYWŁAMANIOWOŚCI	RC2
	GRUBOŚĆ SKRZYDŁA	50 mm
	ROZMIARY DRZWI	80N, 80, 90N, 90E, 100E*
	LINIE WZORNICZE	2
	KONSTRUKCJA SKRZYDŁA	KŁOCKI DREWNIANE + RAMIAK + EKSPANDOWANY POLISTYREN GRAFITOWY

* DOPLATA

DRZWI PEŁNE / PRZESZKLONE
OŚCIEŻNICA ALUMINIOWA

-

DRZWI PEŁNE
OŚCIEŻNICA PERFOTHERM

UD = 1,2 W/m²K

RC2

od 1579 zł

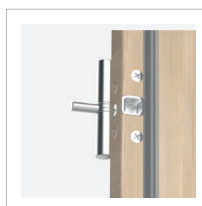

ZAWIAS 2D Z NASADKAMI

W kolorze okuć



GRUBOŚĆ DRZWI

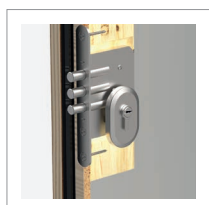

ZAMEK DODATKOWY

3-ryglowy klasy 6
GERDA ZW 500

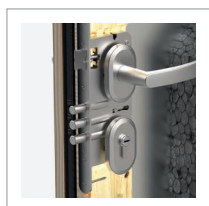

ZAMEK GŁÓWNY

3-ryglowy klasy 7
GERDA ZW 1000

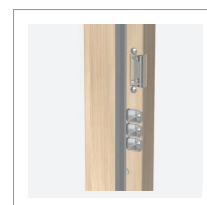

**REGULOWANY
ZACZEP ZAPADKI**

Umożliwia płynną regulację
docisku skrzydła do uszczelek.

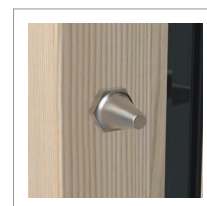

BOLCE ANTYWYWAŻENIOWE

Stale bolce przeciwyważeniowe
w metalowych wspornikach.

OŚCIEŻNICA
PERFOTHERM

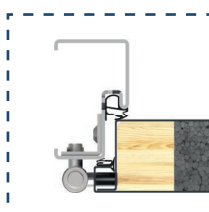

OŚCIEŻNICA
FB

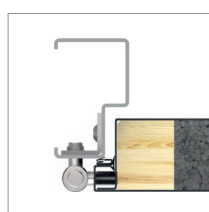

OŚCIEŻNICA
FN

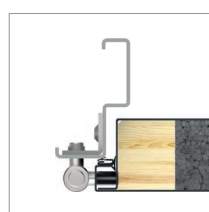

PRÓG

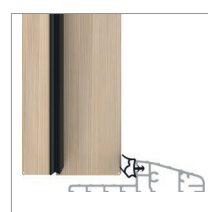

LEGENDA

* CENA NETTO OBEJMUJE SKRZYDŁO, PRÓG, OŚCIEŻNICE I KLAMKI Z WKŁADKAMI W KLASIE 5 ORAZ ZESTAWEM MONTAŻOWYM.

■ Dopłata

* MOŻLIWOŚĆ UŻYCIA PROGU DREWNIANEGO

TEMPO



NS1 MILANO 8 S. 56



NS2 MILANO 9 S. 56



NS3 MILANO 10 S. 57



NS4 MILANO 11 S. 57



NS9 MILANO 12 S. 57



NS9B MILANO 12 B S. 57



NS5 HANOVER 5 S. 58



NT1 TURYN 1 S. 64



NT2 TURYN 2 S. 65



SOJ BERGAMO 2 S. 66



SJ9 NICEA 9 S. 66



SBE BERLIN 4 S. 67



ST4 UPPSALA 1 S. 68



ST4A UPPSALA 1A S. 68



ST9 LUND S. 72



WBA ASPEN 1 S. 73



TN7 ASPEN 2 S. 73



TN7B ASPEN 2B S. 73



SR3 TROMSO S. 74

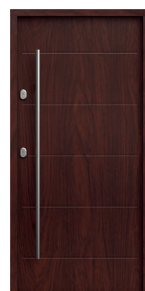

SR4 TROMSO 1 S. 74



SR5 TROMSO 2 S. 75

CLASSIC



W76 MODENA S. 76



W77 MODENA 2 S. 76



W78 MODENA 3 S. 77



WDR RAVENA S. 77



WJ1 NICEA 5 S. 78



W23 OLYMPIA S. 79



W91 WERONA S. 80



W24 LIZBONA S. 82



W9N WENECJA S. 82



W13 LONDYN S. 83



W5L LONDYN 1 S. 83



W54 BARCELONA S. 84



W53 BARCELONA 1 S. 84



G76 GENEWA 1 S. 85



NS5B HANOVER 5 B S. 58



NS6 HANOVER 6 S. 58



NS7 INNSBRUCK S. 59



W00 PŁASKIE S. 60



W00 PŁASKIE S. 60



SNU MILANO 4 S. 62



SNUA MILANO 4A S. 62



ST5 UPPSALA 2 S. 69



ST5A UPPSALA 2A S. 69



TML TOKIO 1 S. 70



TMLA TOKIO 1A S. 70



TMM TOKIO 2 S. 71



TMMa TOKIO 2A S. 71



ST8 RYGA S. 72



SR5 TROMSO 2 S. 75



W94 WERONA 1 S. 80



W93 WERONA 3 S. 81



W6A WERONA 4 S. 81



WQA WERONA 5 S. 81



G75 GENEWA 2 S. 85



D75 GENEWA 3 S. 85



AGB LINZ 1



AGC LINZ 2

ROZMIAR

	80	90N	90E	100E
--	----	-----	-----	------

MODEL

	THERMO PREMIUM 60	THERMO PREMIUM 75	THERMO PRIME 75
AGB / AGBB LINZ 1	4 049 Zł	4 449 Zł	5 699 Zł
AGC / AGCB LINZ 2	4 049 Zł	4 449 Zł	5 699 Zł
AGD / AGDB LINZ 3	4 199 Zł	4 599 Zł	5 849 Zł

WYPOSAŻENIE STANDARDOWE RC2

- SKRZYDŁO PRZESZKŁONE SPEŁNIAJĄCE WARUNKI PROGRAMU CZYSTE POWIETRZE
- 4 PRZYLGI SKRZYDŁA
- THERMO PREMIUM OŚCIEŻNICA DUOTHERM / THERMO PRIME OŚCIEŻNICA ALUTHERM PRIME
- ZAWIASY REGULOWANE 3D Z OSŁONKAMI W KOLORZE OKUĆ
- CIEPLY PRÓG
- KOMPLET OKUĆ Z OCHRONĄ WKŁADKI
- SZYLDY BERGEN Z KLAMKAMI ALEX
- WKŁADKI W KLASIE 5, SYSTEM JEDNEGO KLUCZA DLA DRZWI THERMO PREMIUM

• INSERTY

INOX

BLACK

DOPLATY

OŚCIEŻNICA ALUTHERM PREMIUM (DRZWI THERMO PREMIUM)	800 Zł	ROZMIAR 100E	290 Zł
DRZWI DWUKOLOROWE	350 Zł	POCHWYT AMSTERDAM / MONTREAL 1500 mm, ZALECANY ELEKTROZACZEP	690 Zł
WKŁADKI W KLASIE 6 W SYSTEMIE JEDNEGO KLUCZA	150 Zł	POCHWYT AMSTERDAM / MONTREAL 1000 mm, ZALECANY ELEKTROZACZEP	640 Zł
OCHRONA GÓRNEGO SZYLDU (THERMO PREMIUM)	20 Zł	POCHWYT Z PRZYCISKIEM AMSTERDAM / MONTREAL 1500 mm Z DOSTOSOWANIEM SKRZYDŁA, KONIECZNY ELEKTROZACZEP	1 130 Zł
KLAMKO - GAŁKA	30 Zł	POCHWYT Z PRZYCISKIEM AMSTERDAM / MONTREAL 1000 mm Z DOSTOSOWANIEM SKRZYDŁA, KONIECZNY ELEKTROZACZEP	1 080 Zł
KONTAKTRON	90 Zł	ELEKTROZACZEP Z FUNKCJĄ DZIEŃ / NOC	180 Zł
		ZESTAW TEDEE	1550 Zł

* DOŚWIETLA ALUMINIOWE STAŁE STRONA (90 - 91), PEŁNA LISTA WYPOSAŻENIA STRONY (94 - 99)

SZYBA



GRAFIT

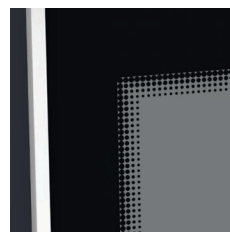

INOX



BLACK

KOLORY DRZWI

ORZECH ALPEJSKI



FRR

MAHOŃ



FMA

ORZECH BRAZyliJSKI JASNY ORZECH



FRB



FRP

ZŁOTY DĄB



FDE

WINCHESTER



FDW

JASNY WENGE



FEJ

BIAŁY



FSB

STALOWOSZARY



FKZ

ANTRACYT



FKG

CIEMNY ANTRACYT



FKF

CZARNY



FKC

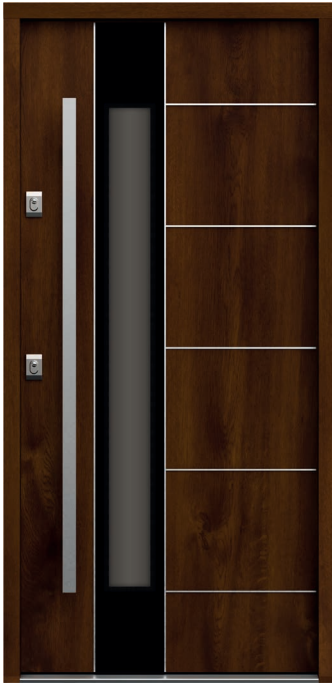

AGD LINZ 3



STRONA WEWNĘTRZNA

KONFIGURACJA DRZWI THERMO PRIME 75



AGDB LINZ 3 B



STRONA WEWNĘTRZNA

OKUCIA KLAMKA-KLAMKA



THERMO PRIME



THERMO PREMIUM

KLAMKA-GAŁKA



THERMO PRIME



THERMO PREMIUM

POCHWYT

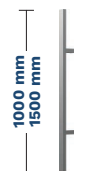

- AMSTERDAM
- MONTREAL

KOLORY OKUĆ

ANODA PLATYNA



ANODA SREBRNA



ANODA CZARNA



KOLORY DRZWI

ORZECH ALPEJSKI



MAHOŃ



ORZECH BRAZYLIJSKI



JASNY ORZECH



ZŁOTY DĄB



WINCHESTER



JASNY WENGE



BIAŁY



STALOWOSZARY



ANTRACYT



CIEMNY ANTRACYT



CZARNY





AGF GRAZ 2

ROZMIAR

	80	90N	90E	100E
--	----	-----	-----	------

MODEL

	THERMO PREMIUM 60	THERMO PREMIUM 75	THERMO PRIME 75
AGE / AGEB GRAZ 1	4 049 Zł	4 449 Zł	5 699 Zł
AGF / AGFB GRAZ 2	4 049 Zł	4 449 Zł	5 699 Zł
AGG / AGGB GRAZ 3	4 199 Zł	4 599 Zł	5 849 Zł

WYPOSAŻENIE STANDARDOWE RC2

- SKRZYDŁO PRZESZKLONE SPEŁNIAJĄCE WARUNKI PROGRAMU CZYSTE POWIETRZE
- 4 PRZYLGI SKRZYDŁA
- THERMO PREMIUM OŚCIEŻNICA DUOTHERM / THERMO PRIME OŚCIEŻNICA ALUTHERM PRIME
- ZAWIASY REGULOWANE 3D Z OSŁONKAMI W KOLORZE OKUĆ
- CIEPLY PRÓG
- KOMPLET OKUĆ Z OCHRONĄ WKŁADKI
- SZYLDY BERGEN Z KLAMKAMI ALEX
- WKŁADKI W KLASIE 5, SYSTEM JEDNEGO KLUCZA DLA DRZWI THERMO PREMIUM

• INSERTY

INOX

BLACK

DOPLATY

OŚCIEŻNICA ALUTHERM PREMIUM (DRZWI THERMO PREMIUM)	800 Zł	ROZMIAR 100E	290 Zł
DRZWI DWUKOLOROWE	350 Zł	POCHWYT AMSTERDAM / MONTREAL 1500 mm, ZALECANY ELEKTROZACZEP	690 Zł
WKŁADKI W KLASIE 6 W SYSTEMIE JEDNEGO KLUCZA	150 Zł	POCHWYT AMSTERDAM / MONTREAL 1000 mm, ZALECANY ELEKTROZACZEP	640 Zł
OCHRONA GÓRNEGO SZYLDU (THERMO PREMIUM)	20 Zł	POCHWYT Z PRZYCISKIEM AMSTERDAM / MONTREAL 1500 mm Z DOSTOSOWANIEM SKRZYDŁA, KONIECZNY ELEKTROZACZEP	1 130 Zł
KLAMKO - GAŁKA	30 Zł	POCHWYT Z PRZYCISKIEM AMSTERDAM / MONTREAL 1000 mm Z DOSTOSOWANIEM SKRZYDŁA, KONIECZNY ELEKTROZACZEP	1 080 Zł
KONTAKTRON	90 Zł	ELEKTROZACZEP Z FUNKCJĄ DZIEŃ / NOC	180 Zł
		ZESTAW TEDEE	1550 Zł

* DOŚWIETLA ALUMINIOWE STAŁE STRONA (90 - 91), PEŁNA LISTA WYPOSAŻENIA STRONY (94 - 99)

SZYBA



GRAFIT

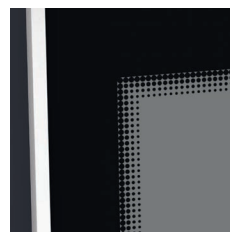

INOX



BLACK

KOLORY DRZWI

ORZECH ALPEJSKI



FRR

MAHOŃ

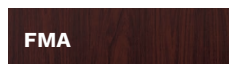

FMA

ORZECH BRAZYLIIJSKI JASNY ORZECH



FRB



FRP

ZŁOTY DĄB



FDE

WINCHESTER



FDW

JASNY WENGE



FEJ

BIAŁY



FSB

STALOWOSZARY



FKZ

ANTRACYT



FKG

CIEMNY ANTRACYT



FKF

CZARNY



FKC



AGGB GRAZ 3 B



STRONA WEWNĘTRZNA

KONFIGURACJA DRZWI THERMO PRIME 75



AGF GRAZ 2



STRONA WEWNĘTRZNA

OKUCIA KLAMKA-KLAMKA



THERMO PRIME



THERMO PREMIUM

KLAMKA-GAŁKA



THERMO PRIME



THERMO PREMIUM

POCHWYT

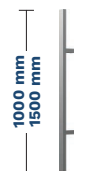

- AMSTERDAM
- MONTREAL

KOLORY OKUĆ

ANODA PLATYNA



ANODA SREBRNA



ANODA CZARNA



KOLORY DRZWI

ORZECH ALPEJSKI



MAHOŃ



ORZECH BRAZYLIJSKI



JASNY ORZECH



ZŁOTY DĄB



WINCHESTER



JASNY WENGE



BIAŁY



STALOWOSZARY



ANTRACYT



CIEMNY ANTRACYT



CZARNY



AIR GLASS SALZBURG / VILLACH



AGA SALZBURG



AGHB VILLACH B

ROZMIAR (AGA SALZBURG)	80	90N	90E	100E
ROZMIAR (AGH VILLACH)	-	-	90E	100E

MODEL	THERMO PREMIUM 60	THERMO PREMIUM 75	THERMO PRIME 75
AGA / AGAB SALZBURG	4 349 Zł	4 749 Zł	5 699 Zł
AGH / AGHB VILLACH	4 349 Zł	4 749 Zł	5 699 Zł

WYPOSAŻENIE STANDARDOWE RC2

- SKRZYDŁO PRZESZKLONE SPEŁNIAJĄCE WARUNKI PROGRAMU CZYSTE POWIETRZE
- 4 PRZYLGI SKRZYDŁA
- THERMO PREMIUM OŚCIEŻNICA DUOTHERM / THERMO PRIME OŚCIEŻNICA ALUTHERM PRIME
- ZAWIASY REGULOWANE 3D Z OSŁONKAMI W KOLORZE OKUĆ
- CIEPLY PRÓG
- KOMPLET OKUĆ Z OCHRONĄ WKŁADKI
- SZYLDY BERGEN Z KLAMKAMI ALEX
- WKŁADKI W KLASIE 5, SYSTEM JEDNEGO KLUCZA DLA DRZWI THERMO PREMIUM

- INSERTY **INOX** **BLACK**

DOPLĄTY

WYSOKOŚĆ NIESTANDARDOWA (THERMO PRIME)	2150 - 2200 mm	290 Zł
TYLKO WZÓR AGH / AGHB	2250 - 2300 mm	590 Zł
DOSTĘPNE KOLORY: FRP, FDE, FDW, FKG, FKF	2350 - 2400 mm	990 Zł
OŚCIEŻNICA ALUTHERM PREMIUM (DRZWI THERMO PREMIUM)	800 Zł	ROZMIAR 100E 290 Zł
DRZWI DWUKOLOROWE	350 Zł	POCHWYT AMSTERDAM / MONTREAL 1500 mm, ZALECANY ELEKTROZACZEP 690 Zł
WKŁADKI W KLASIE 6 W SYSTEMIE JEDNEGO KLUCZA	150 Zł	POCHWYT AMSTERDAM / MONTREAL 1000 mm, ZALECANY ELEKTROZACZEP 640 Zł
OCHRONA GÓRNEGO SZYLDU (THERMO PREMIUM)	20 Zł	POCHWYT Z PRZYCISKIEM AMSTERDAM / MONTREAL 1500 mm Z DOSTOSOWANIEM SKRZYDŁA, KONIECZNY ELEKTROZACZEP 1 130 Zł
KLAMKO - GAŁKA	30 Zł	POCHWYT Z PRZYCISKIEM AMSTERDAM / MONTREAL 1000 mm Z DOSTOSOWANIEM SKRZYDŁA, KONIECZNY ELEKTROZACZEP 1 080 Zł
KONTAKTRON	90 Zł	ELEKTROZACZEP Z FUNKCJĄ DZIEŃ / NOC 180 Zł
		ZESTAW TEDEE 1550 Zł

* DOŚWIETLA ALUMINIOWE STAŁE STRONA (90 - 91), PEŁNA LISTA WYPOSAŻENIA STRONY (94 - 99)

SZYBA



GRAFIT

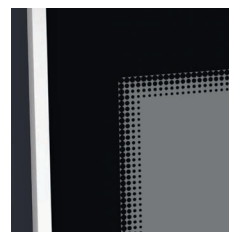

INOX



BLACK

KOLORY DRZWI

ORZECH ALPEJSKI



FRR

MAHOŃ



FMA

ORZECH BRAZyliJSKI JASNY ORZECH



FRB



FRP

ZŁOTY DĄB



FDE

WINCHESTER



FDW

JASNY WENGE



FEJ

BIAŁY



FSB

STALOWOSZARY



FKZ

ANTRACYT



FKG

CIEMNY ANTRACYT



FKF

CZARNY



FKC



AGA SALZBURG

KONFIGURACJA DRZWI THERMO PRIME 75



STRONA WEWNĘTRZNA

STRONA WEWNĘTRZNA

OKUCIA

KLAMKA-KLAMKA



THERMO PRIME



THERMO PREMIUM

KLAMKA-GAŁKA



THERMO PRIME



THERMO PREMIUM

POCHWYT

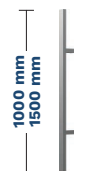

□ AMSTERDAM
○ MONTREAL

KOLORY OKUĆ

ANODA PLATYNA



ANODA SREBRNA



ANODA CZARNA



KOLORY DRZWI

ORZECH ALPEJSKI



MAHOŃ



ORZECH BRAZYLIJSKI JASNY ORZECH



ZŁOTY DĄB



WINCHESTER



JASNY WENGE



BIAŁY



STALOWOSZARY



ANTRACYT



CIEMNY ANTRACYT



CZARNY





KWA PASAWA 1



KWB PASAWA 2

ROZMIAR	80	90N	90E	100E
---------	----	-----	-----	------

MODEL	THERMO PREMIUM 60	THERMO PREMIUM 75	THERMO PRIME 75
KWA / KWAB PASAWA 1	4 399 Zł	4 799 Zł	6 049 Zł
KWB / KWBB PASAWA 2	4 249 Zł	4 649 Zł	5 899 Zł
KWC / KWCB PASAWA 3	4 249 Zł	4 649 Zł	5 899 Zł
KWD / KWDB PASAWA 4	4 399 Zł	4 799 Zł	5 749 Zł

WYPOSAŻENIE STANDARDOWE RC2

- SKRZYDŁO PRZESZKLONE SPEŁNIAJĄCE WARUNKI PROGRAMU CZYSTE POWIETRZE
- 4 PRZYLGI SKRZYDŁA
- THERMO PREMIUM OŚCIEŻNICA DUOTHERM / THERMO PRIME OŚCIEŻNICA ALUTHERM PRIME
- ZAWIASY REGULOWANE 3D Z OSŁONKAMI W KOLORZE OKUĆ
- CIEPLY PRÓG
- KOMPLET OKUĆ Z OCHRONĄ WKŁADKI
- SZYLDY BERGEN Z KLAMKAMI ALEX
- WKŁADKI W KLASIE 5, SYSTEM JEDNEGO KLUCZA DLA DRZWI THERMO PREMIUM

• INSERTY **INOX** **BLACK**

DOPLĄTY

WYSOKOŚĆ NIESTANDARDOWA (THERMO PRIME)	2150 - 2200 mm	290 Zł
DOSTĘPNE KOLORY: FRP, FDE, FDW, FKJ, FKF	2250 - 2300 mm	590 Zł
	2350 - 2400 mm	990 Zł
SKRACANIE DRZWI KWA, KWB, KWC (10, 20, 30, 40 mm), KWD (10, 20, 30, 40, 60, 80, 100 mm)	185 Zł	ROZMIAR 100E 290 Zł
OŚCIEŻNICA ALUTHERM PREMIUM (DRZWI THERMO PREMIUM)	800 Zł	POCHWYT AMSTERDAM / MONTREAL 1500 mm, ZALECANY ELEKTROZACZEP 690 Zł
DRZWI DWUKOLOROWE	350 Zł	POCHWYT AMSTERDAM / MONTREAL 1000 mm, ZALECANY ELEKTROZACZEP 640 Zł
WKŁADKI W KLASIE 6 W SYSTEMIE JEDNEGO KLUCZA	150 Zł	POCHWYT Z PRZYCISKIEM AMSTERDAM / MONTREAL 1500 mm Z DOSTOSOWANIEM SKRZYDŁA, KONIECZNY ELEKTROZACZEP 1 130 Zł
OCHRONA GÓRNEGO SZYLDU (THERMO PREMIUM)	20 Zł	POCHWYT Z PRZYCISKIEM AMSTERDAM / MONTREAL 1000 mm Z DOSTOSOWANIEM SKRZYDŁA, KONIECZNY ELEKTROZACZEP 1 080 Zł
KLAMKO - GAŁKA	30 Zł	ELEKTROZACZEP Z FUNKCJĄ DZIEŃ / NOC 180 Zł
KONTAKTRON	90 Zł	ZESTAW TEDEE 1550 Zł

* DOŚWIETLA ALUMINIOWE STAŁE STRONA (90 - 91), PEŁNA LISTA WYPOSAŻENIA STRONY (94 - 99)

SZYBA



MATOWA



MIRA STAR (SZYBA LUSTRZANA)

KOLORY DRZWI

ORZECH ALPEJSKI



FRR

MAHOŃ



FMA

ORZECH BRAZYLIIJSKI JASNY ORZECH



FRB



FRP

ZŁOTY DĄB



FDE

WINCHESTER



FDW

JASNY WENGE



FEJ

BIAŁY



FSB

STALOWOSZARY



FKZ

ANTRACYT



FKG

CIEMNY ANTRACYT



FKF

CZARNY



FKC



KWCB PASAWA 3 B



KWD PASAWA 4



STRONA WEWNĘTRZNA

KONFIGURACJA DRZWI THERMO PRIME 75



KWA PASAWA 1



STRONA WEWNĘTRZNA

OKUCIA KLAMKA-KLAMKA



THERMO PRIME



THERMO PREMIUM

KLAMKA-GAŁKA



THERMO PRIME



THERMO PREMIUM

POCHWYT

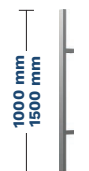

- AMSTERDAM
- MONTREAL

KOLORY OKUĆ

ANODA PLATYNA



ANODA SREBRNA



ANODA CZARNA



KOLORY DRZWI

ORZECH ALPEJSKI



MAHOŃ



ORZECH BRAZYLIJSKI



JASNY ORZECH



ZŁOTY DĄB



WINCHESTER



JASNY WENGE



BIAŁY



STALOWOSZARY



ANTRACYT



CIEMNY ANTRACYT



CZARNY





KW3 JENA 3



KW4 JENA 4

ROZMIAR

	80	90N	90E	100E
--	----	-----	-----	------

MODEL

	THERMO PREMIUM 60	THERMO PREMIUM 75	THERMO PRIME 75
KW3 / KW3B JENA 3	4 249 Zł	4 649 Zł	5 899 Zł
KW4 / KW4B JENA 4	4 249 Zł	4 649 Zł	5 899 Zł

WYPOSAŻENIE STANDARDOWE RC2

- SKRZYDŁO PRZESZKŁONE SPEŁNIAJĄCE WARUNKI PROGRAMU CZYSTE POWIETRZE
- 4 PRZYLGI SKRZYDŁA
- THERMO PREMIUM OŚCIEŻNICA DUOTHERM / THERMO PRIME OŚCIEŻNICA ALUTHERM PRIME
- ZAWIASY REGULOWANE 3D Z OSŁONKAMI W KOLORZE OKUC
- CIEPLY PRÓG
- KOMPLET OKUC Z OCHRONĄ WKŁADKI
- SZYLDY BERGEN Z KLAMKAMI ALEX
- WKŁADKI W KLASIE 5, SYSTEM JEDNEGO KLUCZA DLA DRZWI THERMO PREMIUM

DOPLATY

WYSOKOŚĆ NIESTANDARDOWA (THERMO PRIME)		2150 - 2200 mm	290 Zł
DOSTĘPNE KOLORY: FRP, FDE, FDW, FKG, FKF		2250 - 2300 mm	590 Zł
		2350 - 2400 mm	990 Zł
SKRACANIE DRZWI (10, 20, 30, 40, 60, 80, 100 mm)	185 Zł	ROZMIAR 100E	290 Zł
OŚCIEŻNICA ALUTHERM PREMIUM (DRZWI THERMO PREMIUM)	800 Zł	POCHWYT AMSTERDAM / MONTREAL 1500 mm, ZALECANY ELEKTROZACZEP	690 Zł
DRZWI DWUKOLOROWE	350 Zł	POCHWYT AMSTERDAM / MONTREAL 1000 mm, ZALECANY ELEKTROZACZEP	640 Zł
WKŁADKI W KLASIE 6 W SYSTEMIE JEDNEGO KLUCZA	150 Zł	POCHWYT Z PRZYCISKIEM AMSTERDAM / MONTREAL 1500 mm Z DOSTOSOWANIEM SKRZYDŁA, KONIECZNY ELEKTROZACZEP	1 130 Zł
OCHRONA GÓRNEGO SZYLDU (THERMO PREMIUM)	20 Zł	POCHWYT Z PRZYCISKIEM AMSTERDAM / MONTREAL 1000 mm Z DOSTOSOWANIEM SKRZYDŁA, KONIECZNY ELEKTROZACZEP	1 080 Zł
KLAMKO - GAŁKA	30 Zł	ELEKTROZACZEP Z FUNKCJĄ DZIEŃ / NOC	180 Zł
KONTAKTRON	90 Zł	ZESTAW TEDEE	1550 Zł

* DOŚWIETLA ALUMINIOWE STAŁE STRONA (90 - 91), PEŁNA LISTA WYPOSAŻENIA STRONY (94 - 99)

SZYBA



MATOWA



MIRA STAR (SZYBA LUSTRZANA)

KOLORY DRZWI

ORZECH ALPEJSKI



FRR

MAHOŃ



FMA

ORZECH BRAZyliJSKI JASNY ORZECH



FRB

FRP

ZŁOTY DĄB



FDE

WINCHESTER



FDW

JASNY WENGE



FEJ

BIAŁY



FSB

STALOWOSZARY



FKZ

ANTRACYT



FKG

CIEMNY ANTRACYT



FKF

CZARNY



FKC



KW3B JENA 3 B

KONFIGURACJA DRZWI THERMO PRIME 75



STRONA WEWNĘTRZNA

OKUCIA

KLAMKA-KLAMKA



THERMO PRIME



THERMO PREMIUM

KLAMKA-GAŁKA



THERMO PRIME



THERMO PREMIUM

POCHWYT



□ AMSTERDAM
○ MONTREAL

KOLORY OKUĆ

ANODA PLATYNA



ANODA SREBRNA



ANODA CZARNA



KOLORY DRZWI

ORZECH ALPEJSKI



MAHOŃ

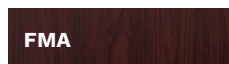

ORZECH BRAZYLIJSKI



JASNY ORZECH



ZŁOTY DĄB



WINCHESTER



JASNY WENGE



BIAŁY



STALOWOSZARY



ANTRACYT



CIEMNY ANTRACYT



CZARNY





KWF BAMBERG 1



KWG BAMBERG 2

ROZMIAR

	80	90N	90E	100E
--	----	-----	-----	------

MODEL

	THERMO PREMIUM 60	THERMO PREMIUM 75	THERMO PRIME 75
KWF / KWFB BAMBERG 1	4 249 Zł	4 649 Zł	5 899 Zł
KWG / KWGB BAMBERG 2	4 099 Zł	4 499 Zł	5 749 Zł
KWH / KWHB BAMBERG 3	4 249 Zł	4 649 Zł	5 899 Zł
KWI / KWIB BAMBERG 4	4 099 Zł	4 499 Zł	5 749 Zł

WYPOSAŻENIE STANDARDOWE RC2

- SKRZYDŁO PRZESZKLONE SPEŁNIAJĄCE WARUNKI PROGRAMU CZYSTE POWIETRZE
- 4 PRZYLGI SKRZYDŁA
- THERMO PREMIUM OŚCIEŻNICA DUOTHERM / THERMO PRIME OŚCIEŻNICA ALUTHERM PRIME
- ZAWIASY REGULOWANE 3D Z OSŁONKAMI W KOLORZE OKUĆ
- CIEPLY PRÓG
- KOMPLET OKUĆ Z OCHRONĄ WKŁADKI
- SZYLDY BERGEN Z KLAMKAMI ALEX
- WKŁADKI W KLASIE 5, SYSTEM JEDNEGO KLUCZA DLA DRZWI THERMO PREMIUM

• INSERTY

INOX

BLACK

DOPLĄTY

WYSOKOŚĆ NIESTANDARDOWA (THERMO PRIME)		2150 - 2200 mm	290 Zł
DOSTĘPNE KOLORY: FRP, FDE, FDW, FKG, FKF		2250 - 2300 mm	590 Zł
		2350 - 2400 mm	990 Zł
SKRACANIE DRZWI (10, 20, 30, 40 mm)	185 Zł	ROZMIAR 100E	290 Zł
OŚCIEŻNICA ALUTHERM PREMIUM (DRZWI THERMO PREMIUM)	800 Zł	POCHWYT AMSTERDAM / MONTREAL 1500 mm, ZALECANY ELEKTROZACZEP	690 Zł
DRZWI DWUKOLOROWE	350 Zł	POCHWYT AMSTERDAM / MONTREAL 1000 mm, ZALECANY ELEKTROZACZEP	640 Zł
WKŁADKI W KLASIE 6 W SYSTEMIE JEDNEGO KLUCZA	150 Zł	POCHWYT Z PRZYCISKIEM AMSTERDAM / MONTREAL 1500 mm Z DOSTOSOWANIEM SKRZYDŁA, KONIECZNY ELEKTROZACZEP	1 130 Zł
OCHRONA GÓRNEGO SZYLDU (THERMO PREMIUM)	20 Zł	POCHWYT Z PRZYCISKIEM AMSTERDAM / MONTREAL 1000 mm Z DOSTOSOWANIEM SKRZYDŁA, KONIECZNY ELEKTROZACZEP	1 080 Zł
KLAMKO - GAŁKA	30 Zł	ELEKTROZACZEP Z FUNKCJĄ DZIEŃ / NOC	180 Zł
KONTAKTRON	90 Zł	ZESTAW TEDEE	1550 Zł

* DOŚWIETLA ALUMINIOWE STAŁE STRONA (90 - 91), PEŁNA LISTA WYPOSAŻENIA STRONY (94 - 99)

SZYBA



MATOWA



MIRA STAR (SZYBA LUSTRZANA)

KOLORY DRZWI

ORZECH ALPEJSKI



FRR

MAHOŃ

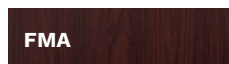

FMA

ORZECH BRAZYLIIJSKI JASNY ORZECH



FRB

FRP

ZŁOTY DĄB



FDE

WINCHESTER



FDW

JASNY WENGE



FEJ

BIAŁY



FSB

STALOWOSZARY



FKZ

ANTRACYT



FKG

CIEMNY ANTRACYT



FKF

CZARNY



FKC



KWFB BAMBERG 3 B



KWI BAMBERG 4



STRONA WEWNĘTRZNA

KONFIGURACJA DRZWI THERMO PRIME 75



KWF BAMBERG 1

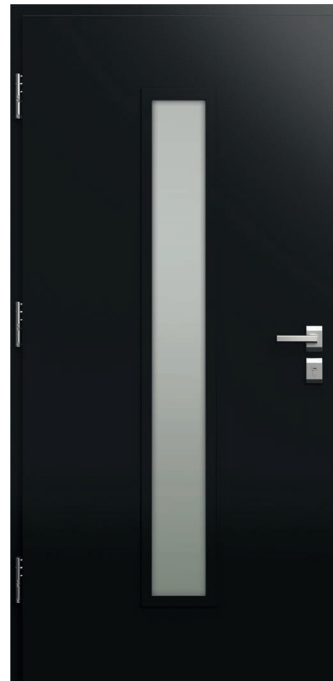

STRONA WEWNĘTRZNA

OKUCIA KLAMKA-KLAMKA



THERMO PRIME



THERMO PREMIUM

KLAMKA-GAŁKA



THERMO PRIME



THERMO PREMIUM

POCHWYT

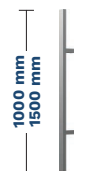

- AMSTERDAM
- MONTREAL

KOLORY OKUĆ

ANODA PLATYNA



ANODA SREBRNA



ANODA CZARNA



KOLORY DRZWI

ORZECH ALPEJSKI



MAHOŃ



ORZECH BRAZYLIJSKI



JASNY ORZECH



ZŁOTY DĄB



WINCHESTER



JASNY WENGE



BIAŁY



STALOWOSZARY



ANTRACYT



CIEMNY ANTRACYT



CZARNY





KWJB ULM 1 B



KWK ULM 2

ROZMIAR	80	90N	90E	100E
---------	----	-----	-----	------

MODEL	THERMO PREMIUM 60	THERMO PREMIUM 75	THERMO PRIME 75
KWJ / KWJB ULM 1	4 099 Zł	4 499 Zł	-
KWK / KWKB ULM 2	4 099 Zł	4 499 Zł	5 749 Zł

WYPOSAŻENIE STANDARDOWE RC2

- SKRZYDŁO PRZESZKLONE SPEŁNIAJĄCE WARUNKI PROGRAMU CZYSTE POWIETRZE
- 4 PRZYLGI SKRZYDŁA
- THERMO PREMIUM OŚCIEŻNICA DUOTHERM /THERMO PRIME OŚCIEŻNICA ALUTHERM PRIME
- ZAWIASY REGULOWANE 3D Z OSŁONKAMI W KOLORZE OKUC
- CIEPLY PRÓG
- KOMPLET OKUĆ Z OCHRONĄ WKŁADKI
- SZYLDY BERGEN Z KLAMKAMI ALEX
- WKŁADKI W KLASIE 5, SYSTEM JEDNEGO KLUCZA DLA DRZWI THERMO PREMIUM

• INSERTY **INOX** **BLACK**

DOPLATY

WYSOKOŚĆ NIESTANDARDOWA (THERMO PRIME)	2150 - 2200 mm	290 Zł
DOSTĘPNE KOLORY: FRP, FDE, FDW, FKG, FKF	2250 - 2300 mm	590 Zł
	2350 - 2400 mm	990 Zł
SKRACANIE DRZWI (10, 20, 30, 40, 60, 80, 100 mm)	185 Zł	ROZMIAR 100E 290 Zł
OŚCIEŻNICA ALUTHERM PREMIUM (DRZWI THERMO PREMIUM)	800 Zł	POCHWYT AMSTERDAM / MONTREAL 1500 mm, ZALECANY ELEKTROZACZEP 690 Zł
DRZWI DWUKOLOROWE	350 Zł	POCHWYT AMSTERDAM / MONTREAL 1000 mm, ZALECANY ELEKTROZACZEP 640 Zł
WKŁADKI W KLASIE 6 W SYSTEMIE JEDNEGO KLUCZA	150 Zł	POCHWYT Z PRZYCISKIEM AMSTERDAM / MONTREAL 1500 mm Z DOSTOSOWANIEM SKRZYDŁA, KONIECZNY ELEKTROZACZEP 1 130 Zł
OCHRONA GÓRNEGO SZYLDU (THERMO PREMIUM)	20 Zł	POCHWYT Z PRZYCISKIEM AMSTERDAM / MONTREAL 1000 mm Z DOSTOSOWANIEM SKRZYDŁA, KONIECZNY ELEKTROZACZEP 1 080 Zł
KLAMKO - GAŁKA	30 Zł	ELEKTROZACZEP Z FUNKCJĄ DZIEŃ / NOC 180 Zł
KONTAKTRON	90 Zł	ZESTAW TEDEE 1550 Zł

* DOŚWIETLA ALUMINIOWE STAŁE STRONA (90 - 91), PEŁNA LISTA WYPOSAŻENIA STRONY (94 - 99)

SZYBA



MATOWA



MIRA STAR (SZYBA LUSTRZANA)

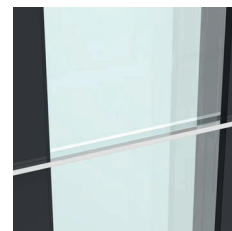

KOLORY DRZWI

ORZECH ALPEJSKI



FRR

MAHOŃ



FMA

ORZECH BRAZYLIIJSKI JASNY ORZECH



FRB



FRP

ZŁOTY DĄB



FDE

WINCHESTER



FDW

JASNY WENGE



FEJ

BIAŁY



FSB

STALOWOSZARY



FKZ

ANTRACYT



FKG

CIEMNY ANTRACYT



FKF

CZARNY



FKC



KWJ ULM 2

KONFIGURACJA DRZWI THERMO PRIME 75



STRONA WEWNĘTRZNA

STRONA WEWNĘTRZNA

OKUCIA

KLAMKA-KLAMKA



THERMO PRIME



THERMO PREMIUM

KLAMKA-GAŁKA



THERMO PRIME



THERMO PREMIUM

POCHWYT



AMSTERDAM
 MONTREAL

KOLORY OKUĆ

ANODA PLATYNA



ANODA SREBRNA



ANODA CZARNA



KOLORY DRZWI

ORZECH ALPEJSKI



MAHOŃ



ORZECH BRAZYLIJSKI JASNY ORZECH



ZŁOTY DĄB



WINCHESTER



JASNY WENGE



BIAŁY



STALOWOSZARY



ANTRACYT



CIEMNY ANTRACYT



CZARNY





KWL TREWIR 1



KWMB TREWIR 2 B

ROZMIAR

	80	90N	90E	100E
--	----	-----	-----	------

MODEL

	THERMO PREMIUM 60	THERMO PREMIUM 75	THERMO PRIME 75
KWL / KWL B TREWIR 1	4 249 Zł	4 649 Zł	5 899 Zł
KWM / KWMB TREWIR 2	4 099 Zł	4 499 Zł	5 749 Zł
KWN / KWNB TREWIR 3	4 249 Zł	4 649 Zł	5 899 Zł
KWP / KWPB TREWIR 4	4 099 Zł	4 499 Zł	5 749 Zł
KW7 / KW7B TREWIR 7	4 099 Zł	4 499 Zł	5 749 Zł

WYPOSAŻENIE STANDARDOWE RC2

- SKRZYDŁO PRZESZKLONE SPEŁNIAJĄCE WARUNKI PROGRAMU CZYSTE POWIETRZE
- 4 PRZYLGI SKRZYDŁA
- THERMO PREMIUM OŚCIEŻNICA DUOTHERM / THERMO PRIME OŚCIEŻNICA ALUTHERM PRIME
- ZAWIASY REGULOWANE 3D Z OSŁONKAMI W KOLORZE OKUĆ
- CIEPŁY PRÓG
- KOMPLET OKUĆ Z OCHRONĄ WKŁADKI
- SZYLDY BERGEN Z KLAMKAMI ALEX
- WKŁADKI W KLASIE 5, SYSTEM JEDNEGO KLUCZA DLA DRZWI THERMO PREMIUM

- INSERTY **INOX** **BLACK**

DOPLĄTY

WYSOKOŚĆ NIESTANDARDOWA (THERMO PRIME)	2150 - 2200 mm	290 Zł
DOSTĘPNE KOLORY: FRP, FDE, FDW, FKG, FKF	2250 - 2300 mm	590 Zł
	2350 - 2400 mm	990 Zł
SKRACANIE DRZWI (10, 20, 30, 40 mm)	185 Zł	ROZMIAR 100E 290 Zł
OŚCIEŻNICA ALUTHERM PREMIUM (DRZWI THERMO PREMIUM)	800 Zł	POCHWYT AMSTERDAM / MONTREAL 1500 mm, ZALECANY ELEKTROZACZEP 690 Zł
DRZWI DWUKOLOROWE	350 Zł	POCHWYT AMSTERDAM / MONTREAL 1000 mm, ZALECANY ELEKTROZACZEP 640 Zł
WKŁADKI W KLASIE 6 W SYSTEMIE JEDNEGO KLUCZA	150 Zł	POCHWYT Z PRZYCISKIEM AMSTERDAM / MONTREAL 1500 mm Z DOSTOSOWANIEM SKRZYDŁA, KONIECZNY ELEKTROZACZEP 1 130 Zł
OCHRONA GÓRNEGO SZYLDU (THERMO PREMIUM)	20 Zł	POCHWYT Z PRZYCISKIEM AMSTERDAM / MONTREAL 1000 mm Z DOSTOSOWANIEM SKRZYDŁA, KONIECZNY ELEKTROZACZEP 1 080 Zł
KLAMKO - GAŁKA	30 Zł	ELEKTROZACZEP Z FUNKCJĄ DZIEŃ / NOC 180 Zł
KONTAKTRON	90 Zł	ZESTAW TEDEE 1550 Zł

* DOŚWIETLA ALUMINIOWE STAŁE STRONA (90 - 91), PEŁNA LISTA WYPOSAŻENIA STRONY (94 - 99)

SZYBA



MATOWA



GRAFIT



MIRA STAR (SZYBA LUSTRZANA)

KOLORY DRZWI

ORZECH ALPEJSKI



FRR

MAHOŃ

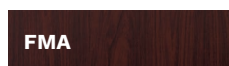

FMA

ORZECH BRAZyliJSKI JASNY ORZECH



FRB



FRP

ZŁOTY DĄB



FDE

WINCHESTER



FDW

JASNY WENGE



FEJ

BIAŁY



FSB

STALOWOSZARY



FKZ

ANTRACYT



FKG

CIEMNY ANTRACYT



FKF

CZARNY



FKC



KWN TREWIR 3



KWP TREWIR 4



KW7 TREWIR 7

KONFIGURACJA DRZWI THERMO PRIME 75



KWL TREWIR 1



STRONA WEWNĘTRZNA

OKUCIA

KLAMKA-KLAMKA



THERMO PRIME



THERMO PREMIUM

KLAMKA-GAŁKA



THERMO PRIME



THERMO PREMIUM

POCHWYT



□ **AMSTERDAM**
○ **MONTREAL**

KOLORY OKUĆ

ANODA PLATYNA



ANODA SREBRNA



ANODA CZARNA



KOLORY DRZWI

ORZECH ALPEJSKI



MAHOŃ

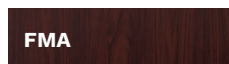

ORZECH BRAZYLIJSKI



JASNY ORZECH



ZŁOTY DĄB



WINCHESTER



JASNY WENGE



BIAŁY



STALOWOSZARY



ANTRACYT



CIEMNY ANTRACYT



CZARNY





KWSB DORFEN B

ROZMIAR	80	90N	90E	100E
---------	----	-----	-----	------

MODEL	THERMO PREMIUM 60	THERMO PREMIUM 75	THERMO PRIME 75
KWS / KWSB DORFEN	4 399 ZŁ	4 499 ZŁ	5 749 ZŁ

WYPOSAŻENIE STANDARDOWE RC2

- SKRZYDŁO PRZESZKLONE SPEŁNIAJĄCE WARUNKI PROGRAMU CZYSTE POWIETRZE
- 4 PRZYLGI SKRZYDŁA
- THERMO PREMIUM OŚCIEŻNICA DUOTHERM / THERMO PRIME OŚCIEŻNICA ALUTHERM PRIME
- ZAWIASY REGULOWANE 3D Z OSŁONKAMI W KOLORZE OKUĆ
- CIEPLY PRÓG
- KOMPLET OKUĆ Z OCHRONĄ WKŁADKI
- SZYLDY BERGEN Z KLAMKAMI ALEX
- WKŁADKI W KLASIE 5, SYSTEM JEDNEGO KLUCZA DLA DRZWI THERMO PREMIUM

• INSERTY **INOX** **BLACK**

DOPLĄTY

WYSOKOŚĆ NIESTANDARDOWA (THERMO PRIME)		2150 - 2200 mm	290 ZŁ
DOSTĘPNE KOLORY: FRP, FDE, FDW, FKG, FKF		2250 - 2300 mm	590 ZŁ
		2350 - 2400 mm	990 ZŁ
SKRACANIE DRZWI (10, 20, 30, 40 mm)	185 ZŁ	ROZMIAR 100E	290 ZŁ
OŚCIEŻNICA ALUTHERM PREMIUM (DRZWI THERMO PREMIUM)	800 ZŁ	POCHWYT AMSTERDAM / MONTREAL 1500 mm, ZALECANY ELEKTROZACZEP	690 ZŁ
DRZWI DWUKOLOROWE	350 ZŁ	POCHWYT AMSTERDAM / MONTREAL 1000 mm, ZALECANY ELEKTROZACZEP	640 ZŁ
WKŁADKI W KLASIE 6 W SYSTEMIE JEDNEGO KLUCZA	150 ZŁ	POCHWYT Z PRZYCISKIEM AMSTERDAM / MONTREAL 1500 mm Z DOSTOSOWANIEM SKRZYDŁA, KONIECZNY ELEKTROZACZEP	1 130 ZŁ
OCHRONA GÓRNEGO SZYLDU (THERMO PREMIUM)	20 ZŁ	POCHWYT Z PRZYCISKIEM AMSTERDAM / MONTREAL 1000 mm Z DOSTOSOWANIEM SKRZYDŁA, KONIECZNY ELEKTROZACZEP	1 080 ZŁ
KLAMKO - GAŁKA	30 ZŁ	ELEKTROZACZEP Z FUNKCJĄ DZIEŃ / NOC	180 ZŁ
KONTAKTRON	90 ZŁ	ZESTAW TEDEE	1550 ZŁ

* DOŚWIETLA ALUMINIOWE STAŁE STRONA (90 - 91), PEŁNA LISTA WYPOSAŻENIA STRONY (94 - 99)

SZYBA



MATOWA



GRAFIT



MIRA STAR (SZYBA LUSTRZANA)

KOLORY DRZWI

ORZECH ALPEJSKI



FRR

MAHOŃ



FMA

ORZECH BRAZYLIIJSKI JASNY ORZECH



FRB

FRP

ZŁOTY DĄB



FDE

WINCHESTER



FDW

JASNY WENGE



FEJ

BIAŁY



FSB

STALOWOSZARY



FKZ

ANTRACYT



FKG

CIEMNY ANTRACYT



FKF

CZARNY



FKC

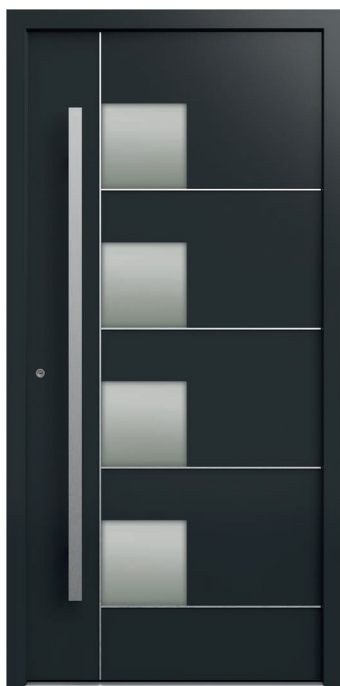

KWS DORFEN

KONFIGURACJA DRZWI THERMO PRIME 75



STRONA WEWNĘTRZNA

STRONA WEWNĘTRZNA

OKUCIA

KLAMKA-KLAMKA



THERMO PRIME



THERMO PREMIUM

KLAMKA-GAŁKA



THERMO PRIME



THERMO PREMIUM

POCHWYT



- AMSTERDAM
- MONTREAL

KOLORY OKUĆ

ANODA PLATYNA



ANODA SREBRNA



ANODA CZARNA



KOLORY DRZWI

ORZECH ALPEJSKI



MAHOŃ

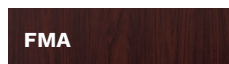

ORZECH BRAZYLIJSKI JASNY ORZECH



ZŁOTY DĄB



WINCHESTER



JASNY WENGE



BIAŁY



STALOWOSZARY



ANTRACYT



CIEMNY ANTRACYT



CZARNY





KWT KASSEL 1



KWXB KASSEL 2 B

ROZMIAR

	80	90N	90E	100E
--	----	-----	-----	------

MODEL

	THERMO PREMIUM 60	THERMO PREMIUM 75	THERMO PRIME 75
KWT / KWTB KASSEL 1	4 399 ZŁ	4 799 ZŁ	6 049 ZŁ
KWX / KWXB KASSEL 2	4 249 ZŁ	4 649 ZŁ	5 899 ZŁ

WYPOSAŻENIE STANDARDOWE RC2

- SKRZYDŁO PRZESZKLONE SPEŁNIAJĄCE WARUNKI PROGRAMU CZYSTE POWIETRZE
- 4 PRZYLGI SKRZYDŁA
- THERMO PREMIUM OŚCIEŻNICA DUOTHERM / THERMO PRIME OŚCIEŻNICA ALUTHERM PRIME
- ZAWIASY REGULOWANE 3D Z OSŁONKAMI W KOLORZE OKUC
- CIEPLY PRÓG
- KOMPLET OKUĆ Z OCHRONĄ WKŁADKI
- SZYLDY BERGEN Z KLAMKAMI ALEX
- WKŁADKI W KLASIE 5, SYSTEM JEDNEGO KLUCZA DLA DRZWI THERMO PREMIUM

INSERTY

INOX

BLACK

DOPLATY

WYSOKOŚĆ NIESTANDARDOWA (THERMO PRIME)		2150 - 2200 mm	290 ZŁ
DOSTĘPNE KOLORY: FRP, FDE, FDW, FKG, FKF		2250 - 2300 mm	590 ZŁ
		2350 - 2400 mm	990 ZŁ
SKRACANIE DRZWI (10, 20, 30, 40 mm)	185 ZŁ	ROZMIAR 100E	290 ZŁ
OŚCIEŻNICA ALUTHERM PREMIUM (DRZWI THERMO PREMIUM)	800 ZŁ	POCHWYT AMSTERDAM / MONTREAL 1500 mm, ZALECANY ELEKTROZACZEP	690 ZŁ
DRZWI DWUKOLOROWE	350 ZŁ	POCHWYT AMSTERDAM / MONTREAL 1000 mm, ZALECANY ELEKTROZACZEP	640 ZŁ
WKŁADKI W KLASIE 6 W SYSTEMIE JEDNEGO KLUCZA	150 ZŁ	POCHWYT Z PRZYCISKIEM AMSTERDAM / MONTREAL 1500 mm Z DOSTOSOWANIEM SKRZYDŁA, KONIECZNY ELEKTROZACZEP	1 130 ZŁ
OCHRONA GÓRNEGO SZYLDU (THERMO PREMIUM)	20 ZŁ	POCHWYT Z PRZYCISKIEM AMSTERDAM / MONTREAL 1000 mm Z DOSTOSOWANIEM SKRZYDŁA, KONIECZNY ELEKTROZACZEP	1 080 ZŁ
KLAMKO - GAŁKA	30 ZŁ	ELEKTROZACZEP Z FUNKCJĄ DZIEŃ / NOC	180 ZŁ
KONTAKTRON	90 ZŁ	ZESTAW TEDEE	1550 ZŁ

* DOŚWIETLA ALUMINIOWE STAŁE STRONA (90 - 91), PEŁNA LISTA WYPOSAŻENIA STRONY (94 - 99)

SZYBA



MATOWA



GRAFIT



MIRA STAR (SZYBA LUSTRZANA)

KOLORY DRZWI

ORZECH ALPEJSKI



FRR

MAHOŃ



FMA

ORZECH BRAZYLIIJSKI



FRB

JASNY ORZECH



FRP

ZŁOTY DĄB



FDE

WINCHESTER



FDW

JASNY WENGE



FEJ

BIAŁY



FSB

STALOWOSZARY



FKZ

ANTRACYT



FKG

CIEMNY ANTRACYT



FKF

CZARNY



FKC



KWT KASSEL 1

KONFIGURACJA DRZWI THERMO PRIME 75



STRONA WEWNĘTRZNA

STRONA WEWNĘTRZNA

OKUCIA

KLAMKA-KLAMKA



THERMO PRIME



THERMO PREMIUM

KLAMKA-GAŁKA



THERMO PRIME

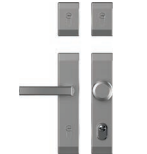

THERMO PREMIUM

POCHWYT



- AMSTERDAM
- MONTREAL

KOLORY OKUĆ

ANODA PLATYNA



ANODA SREBRNA



ANODA CZARNA



KOLORY DRZWI

ORZECH ALPEJSKI



MAHOŃ

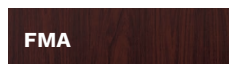

ORZECH BRAZYLIJSKI JASNY ORZECH



ZŁOTY DĄB



WINCHESTER



JASNY WENGE



BIAŁY



STALOWOSZARY



ANTRACYT



CIEMNY ANTRACYT



CZARNY



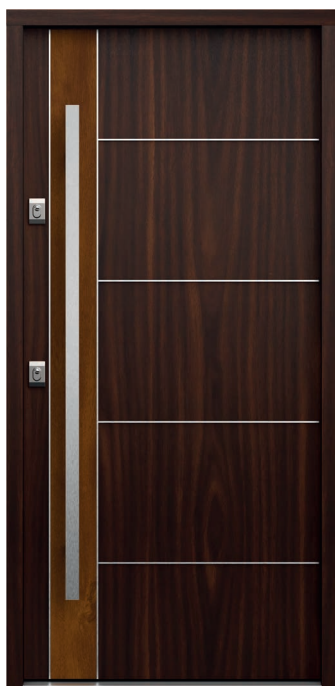

KPN KRONACH 1



KPPB KRONACH 2 B

ROZMIAR	80	90N	90E	100E
---------	----	-----	-----	------

MODEL	THERMO PREMIUM 60	THERMO PREMIUM 75	THERMO PRIME 75
KPN / KPNB KRONACH 1	3 549 Zł	3 949 Zł	5 199 Zł
KPP / KPPB KRONACH 2	3 424 Zł	3 824 Zł	5 074 Zł
KPT / KPTB KRONACH 3	3 549 Zł	3 949 Zł	-
KPZ / KPZB KRONACH 4	3 424 Zł	3 824 Zł	-

WYPOSAŻENIE STANDARDOWE RC2

- SKRZYDŁO PRZESZKLONE SPEŁNIAJĄCE WARUNKI PROGRAMU CZYSTE POWIETRZE
- 4 PRZYLGI SKRZYDŁA
- THERMO PREMIUM OŚCIEŻNICA DUOTHERM / THERMO PRIME OŚCIEŻNICA ALUTHERM PRIME
- ZAWIASY REGULOWANE 3D Z OSŁONKAMI W KOLORZE OKUĆ
- INSERTY
- CIEPLY PRÓG
- KOMPLET OKUĆ Z OCHRONĄ WKŁADKI
- SZYLDY BERGEN Z KLAMKAMI ALEX
- WKŁADKI W KLASIE 5, SYSTEM JEDNEGO KLUCZA DLA DRZWI THERMO PREMIUM

INOX

BLACK

DOPLĄTY

WYSOKOŚĆ NIESTANDARDOWA (THERMO PRIME)		2150 - 2200 mm	290 Zł
DOSTĘPNE KOLORY: FRP, FDE, FDW, FKG, FKF		2250 - 2300 mm	590 Zł
		2350 - 2400 mm	990 Zł
SKRACANIE DRZWI (10, 20, 30, 40 mm)	185 Zł	ROZMIAR 100E	290 Zł
OŚCIEŻNICA ALUTHERM PREMIUM (DRZWI THERMO PREMIUM)	800 Zł	PAKIET RC3	260 Zł
DRZWI DWUKOLOROWE	350 Zł	POCHWYT AMSTERDAM / MONTREAL 1500 mm, ZALECANY ELEKTROZACZEP	690 Zł
WKŁADKI W KLASIE 6 W SYSTEMIE JEDNEGO KLUCZA	150 Zł	POCHWYT AMSTERDAM / MONTREAL 1000 mm, ZALECANY ELEKTROZACZEP	640 Zł
OCHRONA GÓRNEGO SZYLDU (THERMO PREMIUM)	20 Zł	POCHWYT Z PRZYCISKIEM AMSTERDAM / MONTREAL 1500 mm Z DOSTOSOWANIEM SKRZYDŁA, KONIECZNY ELEKTROZACZEP	1 130 Zł
KLAMKO - GAŁKA	30 Zł	POCHWYT Z PRZYCISKIEM AMSTERDAM / MONTREAL 1000 mm Z DOSTOSOWANIEM SKRZYDŁA, KONIECZNY ELEKTROZACZEP	1 080 Zł
KONTAKTRON	90 Zł	ELEKTROZACZEP Z FUNKCJĄ DZIEŃ / NOC	180 Zł
INSERT I APLIKACJA DRUGA STRONA	450 Zł	SAMOZAMYKACZ UKRYTY (THERMO PREMIUM)	795 Zł
INSERT DRUGA STRONA	200 Zł	ZESTAW TEDEE	1550 Zł

* DOŚWIETLA ALUMINIOWE STAŁE STRONA (90 - 91), PEŁNA LISTA WYPOSAŻENIA STRONY (94 - 99)

KOLORY DRZWI

ORZECH ALPEJSKI

FRR

MAHOŃ

FMA

ORZECH BRAZyliJSKI JASNY ORZECH

FRB

FRP

ZŁOTY DĄB

FDE

WINCHESTER

FDW

JASNY WENGE

FEJ

BIAŁY

FSB

STALOWOSZARY

FKZ

ANTRACYT

FKG

CIEMNY ANTRACYT

FKF

CZARNY

FKC



KPT KRONACH 3



KPZ KRONACH 4



STRONA WEWNĘTRZNA

KONFIGURACJA DRZWI THERMO PRIME 75



KPN KRONACH 1



STRONA WEWNĘTRZNA

OKUCIA

KLAMKA-KLAMKA



THERMO PRIME



THERMO PREMIUM

KLAMKA-GAŁKA



THERMO PRIME



THERMO PREMIUM

POCHWYT



□ AMSTERDAM
○ MONTREAL

KOLORY OKUĆ

ANODA PLATYNA



ANODA SREBRNA



ANODA CZARNA



KOLORY DRZWI

ORZECH ALPEJSKI



MAHOŃ



ORZECH BRAZYLIJSKI

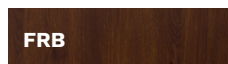

JASNY ORZECH



ZŁOTY DĄB



WINCHESTER



JASNY WENGE



BIAŁY



STALOWOSZARY



ANTRACYT



CIEMNY ANTRACYT



CZARNY





KPJ REGEN 1



KPK REGEN 2

KOLORY DRZWI

ORZECH ALPEJSKI



JASNY WENGE



MAHOŃ

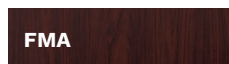

BIAŁY



ORZECH BRAZyliJSKI JASNY ORZECH



STALOWOSZARY



JASNY ORZECH



ANTRACYT



ZŁOTY DĄB



CIEMNY ANTRACYT



WINCHESTER



CZARNY



ROZMIAR

	80	90N	90E	100E
--	----	-----	-----	------

MODEL

	THERMO PREMIUM 60	THERMO PREMIUM 75	THERMO PRIME 75
KPJ / KPJB REGEN 1	3 449 Zł	3 849 Zł	5 099 Zł
KPK / KPKB REGEN 2	3 299 Zł	3 699 Zł	4 949 Zł
KPL / KPLB REGEN 3	3 449 Zł	3 849 Zł	5 099 Zł
KPS / KPSB REGEN 4	3 299 Zł	3 699 Zł	4 949 Zł
KPM / KPMB REGEN 5	3 449 Zł	3 849 Zł	5 099 Zł
KPR / KPRB REGEN 6	3 299 Zł	3 699 Zł	4 949 Zł

WYPOSAŻENIE STANDARDOWE RC2

- SKRZYDŁO PRZESZKLONE SPEŁNIAJĄCE WARUNKI PROGRAMU CZYSTE POWIETRZE
- 4 PRZYLGI SKRZYDŁA
- THERMO PREMIUM OŚCIEŻNICA DUOTHERM / THERMO PRIME OŚCIEŻNICA ALUTHERM PRIME
- ZAWIASY REGULOWANE 3D Z OSŁONKAMI W KOLORZE OKUĆ
- CIEPŁY PRÓG
- KOMPLET OKUĆ Z OCHRONĄ WKŁADKI
- SZYLDY BERGEN Z KLAMKAMI ALEX
- WKŁADKI W KLASIE 5, SYSTEM JEDNEGO KLUCZA DLA DRZWI THERMO PREMIUM

• INSERTY

INOX

BLACK

DOPLĄTY

WYSOKOŚĆ NIESTANDARDOWA (THERMO PRIME)		2150 - 2200 mm	290 Zł
DOSTĘPNE KOLORY: FRP, FDE, FDW, FKG, FKF		2250 - 2300 mm	590 Zł
		2350 - 2400 mm	990 Zł
SKRACANIE DRZWI (10, 20, 30, 40 mm)	185 Zł	ROZMIAR 100E	290 Zł
OŚCIEŻNICA ALUTHERM PREMIUM (DRZWI THERMO PREMIUM)	800 Zł	PAKIET RC3	260 Zł
DRZWI DWUKOLOROWE	350 Zł	POCHWYT AMSTERDAM / MONTREAL 1500 mm, ZALECANY ELEKTROZACZEP	690 Zł
WKŁADKI W KLASIE 6 W SYSTEMIE JEDNEGO KLUCZA	150 Zł	POCHWYT AMSTERDAM / MONTREAL 1000 mm, ZALECANY ELEKTROZACZEP	640 Zł
OCHRONA GÓRNEGO SZYLDU (THERMO PREMIUM)	20 Zł	POCHWYT Z PRZYCISKIEM AMSTERDAM / MONTREAL 1500 mm Z DOSTOSOWANIEM SKRZYDŁA, KONIECZNY ELEKTROZACZEP	1 130 Zł
KLAMKO - GAŁKA	30 Zł	POCHWYT Z PRZYCISKIEM AMSTERDAM / MONTREAL 1000 mm Z DOSTOSOWANIEM SKRZYDŁA, KONIECZNY ELEKTROZACZEP	1 080 Zł
KONTAKTRON	90 Zł	ELEKTROZACZEP Z FUNKCJĄ DZIEŃ / NOC	180 Zł
INSERT I APLIKACJA DRUGA STRONA	450 Zł	SAMOZAMYKACZ UKRYTY (THERMO PREMIUM)	795 Zł
INSERT DRUGA STRONA	200 Zł	ZESTAW TEDEE	1550 Zł

* DOŚWIETLA ALUMINIOWE STAŁE STRONA (90 - 91), PEŁNA LISTA WYPOSAŻENIA STRONY (94 - 99)



KPL REGEN 3



KPS REGEN 4



KPM REGEN 5

KONFIGURACJA DRZWI THERMO PRIME 75



KPRB REGEN 6 B



KPJ REGEN 1



STRONA WEWNĘTRZNA

OKUCIA KLAMKA-KLAMKA



THERMO PRIME



THERMO PREMIUM

KLAMKA-GAŁKA



THERMO PRIME



THERMO PREMIUM

POCHWYT

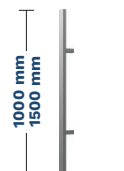

- AMSTERDAM
- MONTREAL

KOLORY OKUĆ

ANODA PLATYNA



ANODA SREBRNA



ANODA CZARNA



KOLORY DRZWI

ORZECH ALPEJSKI



MAHOŃ



ORZECH BRAZYLIJSKI



JASNY ORZECH



ZŁOTY DĄB



WINCHESTER



JASNY WENGE



BIAŁY



STALOWOSZARY



ANTRACYT



CIEMNY ANTRACYT



CZARNY





KPE DREZNO 1



KPFB DREZNO 2 B

KOLORY DRZWI

ORZECH ALPEJSKI



JASNY WENGE



MAHOŃ

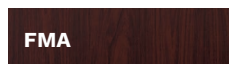

BIAŁY



ORZECH BRAZyliJSKI JASNY ORZECH



STALOWOSZARY



JASNY ORZECH



ANTRACYT



ZŁOTY DĄB



CIEMNY ANTRACYT



WINCHESTER



CZARNY



ROZMIAR

	80	90N	90E	100E
--	----	-----	-----	------

MODEL

	THERMO PREMIUM 60	THERMO PREMIUM 75	THERMO PRIME 75
KPE / KPFB DREZNO 1	3 299 Zł	3 699 Zł	-
KPF / KPFB DREZNO 2	3 299 Zł	3 699 Zł	-
KPH / KPFB DREZNO 4	3 299 Zł	3 699 Zł	4 949 Zł

WYPOSAŻENIE STANDARDOWE RC2

- SKRZYDŁO PRZESZKŁONE SPEŁNIAJĄCE WARUNKI PROGRAMU CZYSTE POWIETRZE
- 4 PRZYLGI SKRZYDŁA
- THERMO PREMIUM OŚCIEŻNICA DUOTHERM / THERMO PRIME OŚCIEŻNICA ALUTHERM PRIME
- ZAWIASY REGULOWANE 3D Z OSŁONKAMI W KOLORZE OKUĆ
- CIEPŁY PRÓG
- KOMPLET OKUĆ Z OCHRONĄ WKŁADKI
- SZYLDY BERGEN Z KLAMKAMI ALEX
- WKŁADKI W KLASIE 5, SYSTEM JEDNEGO KLUCZA DLA DRZWI THERMO PREMIUM

INSERTY

INOX

BLACK

DOPLATY

WYSOKOŚĆ NIESTANDARDOWA (THERMO PRIME)	2150 - 2200 mm	290 Zł
DOSTĘPNE KOLORY: FRP, FDE, FDW, FKG, FKF	2250 - 2300 mm	590 Zł
	2350 - 2400 mm	990 Zł
SKRACANIE DRZWI KPH (10, 20, 30, 40 mm), KPE, KPF, (10, 20, 30, 40, 60, 80, 100 mm)	185 Zł	ROZMIAR 100E 290 Zł
OŚCIEŻNICA ALUTHERM PREMIUM (DRZWI THERMO PREMIUM)	800 Zł	PAKIET RC3 260 Zł
DRZWI DWUKOLOROWE	350 Zł	POCHWYT AMSTERDAM / MONTREAL 1500 mm, ZALECANY ELEKTROZACZEP 690 Zł
WKŁADKI W KLASIE 6 W SYSTEMIE JEDNEGO KLUCZA	150 Zł	POCHWYT AMSTERDAM / MONTREAL 1000 mm, ZALECANY ELEKTROZACZEP 640 Zł
OCHRONA GÓRNEGO SZYLDU (THERMO PREMIUM)	20 Zł	POCHWYT Z PRZYCISKIEM AMSTERDAM / MONTREAL 1500 mm Z DOSTOSOWANIEM SKRZYDŁA, KONIECZNY ELEKTROZACZEP 1 130 Zł
KLAMKO - GAŁKA	30 Zł	POCHWYT Z PRZYCISKIEM AMSTERDAM / MONTREAL 1000 mm Z DOSTOSOWANIEM SKRZYDŁA, KONIECZNY ELEKTROZACZEP 1 080 Zł
KONTAKTRON	90 Zł	ELEKTROZACZEP Z FUNKCJĄ DZIEŃ / NOC 180 Zł
INSERT DRUGA STRONA	200 Zł	SAMOZAMYKACZ UKRYTY (THERMO PREMIUM) 795 Zł
		ZESTAW TEDEE 1550 Zł

* DOŚWIETLA ALUMINIOWE STAŁE STRONA (90 - 91), PEŁNA LISTA WYPOSAŻENIA STRONY (94 - 99)



KPH DREZNO 4



STRONA WEWNĘTRZNA

KONFIGURACJA DRZWI THERMO PRIME 75



KPE DREZNO 4

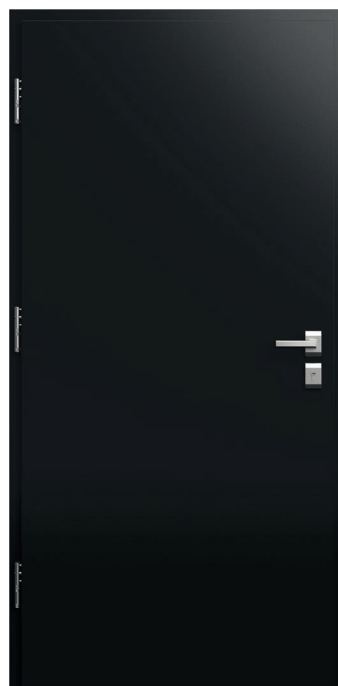

STRONA WEWNĘTRZNA

OKUCIA

KLAMKA-KLAMKA



THERMO PRIME



THERMO PREMIUM

KLAMKA-GAŁKA



THERMO PRIME



THERMO PREMIUM

POCHWYT



□ AMSTERDAM
○ MONTREAL

KOLORY OKUĆ

ANODA PLATYNA



ANODA SREBRNA



ANODA CZARNA



KOLORY DRZWI

ORZECH ALPEJSKI



MAHOŃ

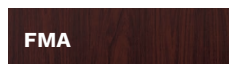

ORZECH BRAZYLIJSKI



JASNY ORZECH



ZŁOTY DĄB



WINCHESTER



JASNY WENGE



BIAŁY



STALOWOSZARY



ANTRACYT



CIEMNY ANTRACYT



CZARNY





KPAB ERFURT 1 B



KPBB ERFURT 2

KOLORY DRZWI

ORZECH ALPEJSKI



JASNY WENGE



MAHOŃ

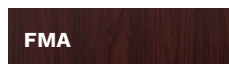

BIAŁY



ORZECH BRAZyliJSKI JASNY ORZECH



STALOWOSZARY



ZŁOTY DĄB



ANTRACYT



WINCHESTER



CIEMNY ANTRACYT



CZARNY



ROZMIAR

	80	90N	90E	100E
--	----	-----	-----	------

MODEL

	THERMO PREMIUM 60	THERMO PREMIUM 75	THERMO PRIME 75
KPA / KPAB ERFURT 1	3 299 Zł	3 699 Zł	4 949 Zł
KPB / KPBB ERFURT 2	3 299 Zł	3 699 Zł	4 949 Zł
KPC / KPCB ERFURT 3	3 299 Zł	3 699 Zł	4 949 Zł

WYPOSAŻENIE STANDARDOWE RC2

- SKRZYDŁO PRZESZKLONE SPEŁNIAJĄCE WARUNKI PROGRAMU CZYSTE POWIETRZE
- 4 PRZYLGI SKRZYDŁA
- THERMO PREMIUM OŚCIEŻNICA DUOTHERM / THERMO PRIME OŚCIEŻNICA ALUTHERM PRIME
- ZAWIASY REGULOWANE 3D Z OSŁONKAMI W KOLORZE OKUĆ
- CIEPLY PRÓG
- KOMPLET OKUĆ Z OCHRONĄ WKŁADKI
- SZYLDY BERGEN Z KLAMKAMI ALEX
- WKŁADKI W KLASIE 5, SYSTEM JEDNEGO KLUCZA DLA DRZWI THERMO PREMIUM

• INSERTY **INOX** **BLACK**

DOPLATY

WYSOKOŚĆ NIESTANDARDOWA (THERMO PRIME)		2150 - 2200 mm	290 Zł
DOSTĘPNE KOLORY: FRP, FDE, FDW, FKG, FKF		2250 - 2300 mm	590 Zł
		2350 - 2400 mm	990 Zł
SKRACANIE DRZWI (10, 20, 30, 40 mm)	185 Zł	ROZMIAR 100E	290 Zł
OŚCIEŻNICA ALUTHERM PREMIUM (DRZWI THERMO PREMIUM)	800 Zł	PAKIET RC3	260 Zł
DRZWI DWUKOLOROWE	350 Zł	POCHWYT AMSTERDAM / MONTREAL 1500 mm, ZALECANY ELEKTROZACZEP	690 Zł
WKŁADKI W KLASIE 6 W SYSTEMIE JEDNEGO KLUCZA	150 Zł	POCHWYT AMSTERDAM / MONTREAL 1000 mm, ZALECANY ELEKTROZACZEP	640 Zł
OCHRONA GÓRNEGO SZYLDU (THERMO PREMIUM)	20 Zł	POCHWYT Z PRZYCISKIEM AMSTERDAM / MONTREAL 1500 mm Z DOSTOSOWANIEM SKRZYDŁA, KONIECZNY ELEKTROZACZEP	1 130 Zł
KLAMKO - GAŁKA	30 Zł	POCHWYT Z PRZYCISKIEM AMSTERDAM / MONTREAL 1000 mm Z DOSTOSOWANIEM SKRZYDŁA, KONIECZNY ELEKTROZACZEP	1 080 Zł
KONTAKTRON	90 Zł	ELEKTROZACZEP Z FUNKCJĄ DZIEŃ / NOC	180 Zł
INSERT DRUGA STRONA	200 Zł	SAMOZAMYKACZ UKRYTY (THERMO PREMIUM)	795 Zł
		ZESTAW TEDEE	1550 Zł

* DOŚWIETLA ALUMINIOWE STAŁE STRONA (90 - 91), PEŁNA LISTA WYPOSAŻENIA STRONY (94 - 99)



KPC ERFURT 3



STRONA WEWNĘTRZNA

KONFIGURACJA DRZWI THERMO PRIME 75



KPA ERFURT 1



STRONA WEWNĘTRZNA

OKUCIA KLAMKA-KLAMKA



THERMO PRIME



THERMO PREMIUM

KLAMKA-GAŁKA



THERMO PRIME



THERMO PREMIUM

POCHWYT

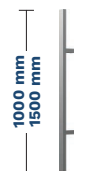

- AMSTERDAM
- MONTREAL

KOLORY OKUĆ

ANODA PLATYNA



ANODA SREBRNA



ANODA CZARNA



KOLORY DRZWI

ORZECH ALPEJSKI



MAHOŃ

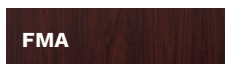

ORZECH BRAZYLIJSKI



JASNY ORZECH



ZŁOTY DĄB



WINCHESTER



JASNY WENGE



BIAŁY



STALOWOSZARY



ANTRACYT



CIEMNY ANTRACYT



CZARNY



ELITE 3D BRIG / OLTEN / VISP / TRIN / BERNO



ELA BRIG



ELB OLTEN

ROZMIAR	80	90N	90E	100E
---------	----	-----	-----	------

MODEL	THERMO PREMIUM 60	THERMO PREMIUM 75	THERM PRIME 75
ELA BRIG	3 599 Zł	3 999 Zł	5 249 Zł
ELB OLTEN	3 599 Zł	3 999 Zł	5 249 Zł
ELC VISP	3 199 Zł	3 599 Zł	4 849 Zł
ELD TRIN	3 599 Zł	3 999 Zł	5 249 Zł
ELE BERNO	2 999 Zł	3 599 Zł	4 849 Zł

WYPOSAŻENIE STANDARDOWE RC2

- SKRZYDŁO SPEŁNIAJĄCE WARUNKI PROGRAMU CZYSTE POWIETRZE
- 4 PRZYLGI SKRZYDŁA
- THERMO PREMIUM OŚCIEŻNICA DUOTHERM / THERMO PRIME OŚCIEŻNICA ALUTHERM PRIME
- ZAWIASY REGULOWANE 3D Z OSŁONKAMI W KOLORZE OKUC
- CIEPLY PRÓG
- KOMPLET OKUĆ Z OCHRONĄ WKŁADKI
- SZYLDY BERGEN Z KLAMKAMI ALEX
- WKŁADKI W KLASIE 5, SYSTEM JEDNEGO KLUCZA DLA DRZWI THERMO PREMIUM

DOPLĄTY

WYSOKOŚĆ NIESTANDARDOWA (THERMO PRIME)		2150 - 2200 mm	290 Zł
DOSTĘPNE KOLORY: FRP, FDE, FDW, FKG, FKF		2250 - 2300 mm	590 Zł
		2350 - 2400 mm	990 Zł
OŚCIEŻNICA ALUTHERM PREMIUM (DRZWI THERMO PREMIUM)	800 Zł	KLAMKO - GAŁKA	30 Zł
ROZMIAR 100E	290 Zł	SAMOZAMYKACZ UKRYTY (THERMO PREMIUM)	795 Zł
PAKIET RC3	260 Zł	KONTAKTRON	90 Zł
SKRACANIE DRZWI (10, 20, 30, 40 mm)	185 Zł	ELEKTROZACZEP Z FUNKCJĄ DZIEŃ / NOC	180 Zł
DRZWI DWUKOLOROWE	350 Zł	RAMKA DRUGA STRONA	900 Zł
WKŁADKI W KLASIE 6 W SYSTEMIE JEDNEGO KLUCZA	150 Zł	ZESTAW TEDEE	1550 Zł
OCHRONA GÓRNEGO SZYLDU	20 Zł		

* DOŚWIETLA ALUMINIOWE STAŁE STRONA (88 - 89), PEŁNA LISTA WYPOSAŻENIA STRONY (94 - 99)

LISTWA



CLASSIC



MODERN



KOLORY DRZWI

ORZECH ALPEJSKI



MAHOŃ

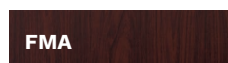

ORZECH BRAZYLIIJSKI JASNY ORZECH



ZŁOTY DĄB



WINCHESTER



JASNY WENGE



BIAŁY



STALOWOSZARY



ANTRACYT



CIEMNY ANTRACYT



CZARNY



GERDA® ELITE 3D BRIG / OLTEN / VISP / TRIN / BERNO



ELC VISP



ELD TRIN



ELE BERNO

KONFIGURACJA DRZWI THERMO PRIME 75



ELA BRIG



STRONA WEWNĘTRZNA

OKUCIA KLAMKA-KLAMKA



THERMO PRIME



THERMO PREMIUM

KLAMKA-GAŁKA



THERMO PRIME



THERMO PREMIUM

KOLORY OKUĆ

ANODA PLATYNA



ANODA SREBRNA



ANODA CZARNA



KOLORY DRZWI

ORZECH ALPEJSKI



MAHOŃ



ORZECH BRAZYLIJSKI



JASNY ORZECH



ZŁOTY DĄB



WINCHESTER



JASNY WENGE



BIAŁY



STALOWOSZARY



ANTRACYT



CIEMNY ANTRACYT



CZARNY





NS1B MILANO 8 B

ROZMIAR (THERMO PRIME, THERMO PREMIUM)	-	80	90N	90E	100E
ROZMIAR OPTIMA	80N	80	90N	90E	100E

MODEL	OPTIMA 60	THERMO PREMIUM 60	THERMO PREMIUM 75	THERMO PRIME 75
NS1/NS1B MILANO 8	2 949 Zł	3 349 Zł	3 749 Zł	4 999 Zł
NS2/NS2B MILANO 9	2 949 Zł	3 349 Zł	3 749 Zł	4 999 Zł
NS3/NS3B MILANO 10	3 169 Zł	3 499 Zł	3 899 Zł	5 149 Zł
NS4/NS4B MILANO 11	2 949 Zł	3 349 Zł	3 749 Zł	4 999 Zł
NS9/NS9B MILANO 12	2 949 Zł	3 349 Zł	3 749 Zł	4 999 Zł

WYPOSAŻENIE STANDARDOWE RC2

- SKRZYDŁO PRZESZKŁONE SPEŁNIAJĄCE WARUNKI PROGRAMU CZYSTE POWIETRZE
- 4 PRZYLGI SKRZYDŁA THERMO PREMIUM I THERMO PRIME, 3 PRZYLGI SZKRYDŁA OPTIMA
- THERMO PREMIUM OŚCIEŻNICA DUOTHERM / THERMO PRIME OŚCIEŻNICA ALUTHERM PRIME / OPTIMA OŚCIEŻNICA PERFOTHERM
- ZAWIASY REGULOWANE 3D Z OSŁONKAMI W KOLORZE OKUĆ THERMO PREMIUM I THERMO PRIME, ZAWIAS 2D Z OSŁONKAMI W KOLORZE OKUĆ DLA OPTIMA
- WZÓR DWUSTRONNY
- PRÓG ALUMINIOWY
- KOMPLET OKUĆ Z OCHRONĄ WKŁADKI
- SZYLDY DŁUGIE BERGEN THERMO PREMIUM, SZYLDY DZIELONE BERGEN THERMO PRIME, SZYLDY DZIELONE BLOK OPTIMA
- WKŁADKI W KLASIE 5, SYSTEM JEDNEGO KLUCZA DLA DRZWI THERMO PREMIUM I OPTIMA

DOPLĄTY

WYSOKOŚĆ NIESTANDARDOWA (THERMO PRIME)	2150 - 2200 mm	290 Zł
DOSTĘPNE KOLORY: FRP, FDE, FDW, FKG, FKF	2250 - 2300 mm	590 Zł
	2350 - 2400 mm	990 Zł
OŚCIEŻNICA ALUTHERM PREMIUM (DRZWI THERMO PREMIUM)	800 Zł	POCHWYT AMSTERDAM / MONTREAL 1500 mm, ZALECANY ELEKTROZACZEP 690 Zł
ROZMIAR 100E	290 Zł	POCHWYT AMSTERDAM / MONTREAL 1000 mm, ZALECANY ELEKTROZACZEP 640 Zł
SKRACANIE DRZWI NS1, NS2, NS3, NS9, (10, 20, 30, 40 mm), NS4 (10, 20, 30, 40, 60, 80, 100 mm)	185 Zł	POCHWYT Z PRZYCISKIEM AMSTERDAM / MONTREAL 1500 mm Z DOSTOSOWANIEM SKRZYDŁA, KONIECZNY ELEKTROZACZEP 1 130 Zł
DRZWI DWUKOLOROWE	350 Zł	POCHWYT Z PRZYCISKIEM AMSTERDAM / MONTREAL 1000 mm Z DOSTOSOWANIEM SKRZYDŁA, KONIECZNY ELEKTROZACZEP 1 080 Zł
WKŁADKI W KLASIE 6 W SYSTEMIE JEDNEGO KLUCZA	150 Zł	ELEKTROZACZEP Z FUNKCJĄ DZIEŃ / NOC 180 Zł
OCHRONA GÓRNEGO SZYLDU (THERMO PREMIUM, OPTIMA)	20 Zł	SAMOZAMYKACZ UKRYTY (THERMO PREMIUM) 795 Zł
KLAMKO - GAŁKA	30 Zł	KONTAKTRON 90 Zł
		ZESTAW TEDEE 1550 Zł

* DOŚWIELTA ALUMINIOWE STAŁE STRONA (88 - 89), PEŁNA LISTA WYPOSAŻENIA STRONY (94 - 99)

SZYBA



MATOWA

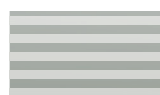

MATOWA PASKI PRZEZIERNE



MIRA STAR (SZYBA LUSTRZANA)



NS2 MILANO 9

KOLORY DRZWI

ORZECH ALPEJSKI



FRR

MAHOŃ

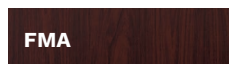

FMA

ORZECH BRAZyliJSKI JASNY ORZECH



FRB



FRP

ZŁOTY DĄB



FDE

WINCHESTER



FDW

JASNY WENGE



FEJ

BIAŁY



FSB

STALOWOSZARY



FKZ

ANTRACYT



FKG

CIEMNY ANTRACYT



FKF

CZARNY



FKC



NS3 MILANO 10



NS4 MILANO 11



NS9 MILANO 12

KONFIGURACJA DRZWI THERMO PRIME 75



NS1B MILANO 8 B



STRONA WEWNĘTRZNA

OKUCIA

KLAMKA-KLAMKA



THERMO PRIME



THERMO PREMIUM



OPTIMA

KLAMKA-GAŁKA



THERMO PREMIUM

POCHWYT

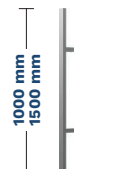

□ AMSTERDAM

○ MONTREAL

KOLORY OKUĆ

ANODA PLATYNA



ANODA SREBRNA



ANODA CZARNA



KOLORY DRZWI

ORZECH ALPEJSKI



MAHOŃ

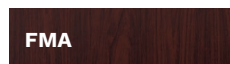

ORZECH BRAZYLIJSKI



JASNY ORZECH



ZŁOTY DĄB



WINCHESTER



JASNY WENGE



BIAŁY



STALOWOSZARY



ANTRACYT



CIEMNY ANTRACYT



CZARNY





NS5B HANOVER 5 B



NS6 HANOVER 6

ROZMIAR (THERMO PRIME, THERMO PREMIUM)	-	80	90N	90E	100E
ROZMIAR OPTIMA	80N	80	90N	90E	100E

MODEL	OPTIMA 60	THERMO PREMIUM 60	THERMO PREMIUM 75	THERMO PRIME 75
NS5 HANOVER 5	2 949 Zł	3 349 Zł	3 749 Zł	4 999 Zł
NS6 HANOVER 6	2 949 Zł	3 349 Zł	3 749 Zł	4 999 Zł
NS7 INNSBRUCK	3 169 Zł	3 499 Zł	3 899 Zł	5 149 Zł

WYPOSAŻENIE STANDARDOWE RC2

- SKRZYDŁO PRZESZKLONE SPEŁNIAJĄCE WARUNKI PROGRAMU CZYSTE POWIETRZE
- 4 PRZYLGI SKRZYDŁA THERMO PREMIUM I THERMO PRIME, 3 PRZYLGI SZKRYDŁA OPTIMA
- THERMO PREMIUM OŚCIEŻNICA DUOTHERM / THERMO PRIME OŚCIEŻNICA ALUTHERM PRIME / OPTIMA OŚCIEŻNICA PERFOTHERM
- ZAWIASY REGULOWANE 3D Z OSŁONKAMI W KOLORZE OKUĆ THERMO PREMIUM I THERMO PRIME, ZAWIAS 2D Z OSŁONKAMI W KOLORZE OKUĆ DLA OPTIMA
- WZÓR DWUSTRONNY
- PRÓG ALUMINIOWY
- KOMPLET OKUĆ Z OCHRONĄ WKŁADKI
- SZYLDY DŁUGIE BERGEN THERMO PREMIUM, SZYLDY DZIELONE BERGEN THERMO PRIME, SZYLDY DZIELONE BLOK OPTIMA
- WKŁADKI W KLASIE 5, SYSTEM JEDNEGO KLUCZA DLA DRZWI THERMO PREMIUM I OPTIMA

DOPLĄTY

WYSOKOŚĆ NIESTANDARDOWA (THERMO PRIME)	2150 - 2200 mm	290 Zł
DOSTĘPNE KOLORY: FRP, FDE, FDW, FKG, FKF	2250 - 2300 mm	590 Zł
	2350 - 2400 mm	990 Zł
OŚCIEŻNICA ALUTHERM PREMIUM (DRZWI THERMO PREMIUM)	800 Zł	POCHWYT AMSTERDAM / MONTREAL 1500 mm, ZALECANY ELEKTROZACZEP 690 Zł
ROZMIAR 100E	290 Zł	POCHWYT AMSTERDAM / MONTREAL 1000 mm, ZALECANY ELEKTROZACZEP 640 Zł
SKRACANIE DRZWI NS5 (10, 20, 30, 40, 60, 80, 100 mm), NS6 (10, 20, 30, 40 mm)	185 Zł	POCHWYT Z PRZYCISKIEM AMSTERDAM / MONTREAL 1500 mm Z DOSTOSOWANIEM SKRZYDŁA, KONIECZNY ELEKTROZACZEP 1 130 Zł
DRZWI DWUKOLOROWE	350 Zł	POCHWYT Z PRZYCISKIEM AMSTERDAM / MONTREAL 1000 mm Z DOSTOSOWANIEM SKRZYDŁA, KONIECZNY ELEKTROZACZEP 1 080 Zł
WKŁADKI W KLASIE 6 W SYSTEMIE JEDNEGO KLUCZA	150 Zł	ELEKTROZACZEP Z FUNKCJĄ DZIEŃ / NOC 180 Zł
OCHRONA GÓRNEGO SZYLDU (THERMO PREMIUM, OPTIMA)	20 Zł	SAMOZAMYKACZ UKRYTY (THERMO PREMIUM) 795 Zł
KLAMKO - GAŁKA	30 Zł	KONTAKTRON 90 Zł
		ZESTAW TEDEE 1550 Zł

* DOŚWIETLA ALUMINIOWE STAŁE STRONA (88 - 89), PEŁNA LISTA WYPOSAŻENIA STRONY (94 - 99)

SZYBA



MATOWA



MIRA STAR (SZYBA LUSTRZANA)

KOLORY DRZWI

ORZECH ALPEJSKI



FRR

MAHOŃ



FMA

ORZECH BRAZYLIIJSKI JASNY ORZECH



FRB



FRP

ZŁOTY DĄB



FDE

WINCHESTER



FDW

JASNY WENGE



FEJ

BIAŁY



FSB

STALOWOSZARY



FKZ

ANTRACYT



FKG

CIEMNY ANTRACYT



FKF

CZARNY



FKC

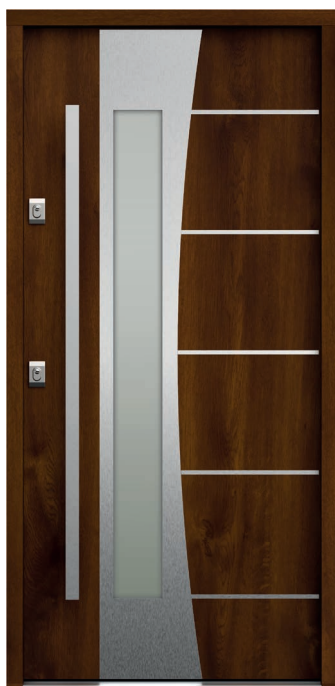

NS7 INNSBRUCK

KONFIGURACJA DRZWI THERMO PRIME 75



NS5B HANOVER 5 B



STRONA WEWNĘTRZNA

OKUCIA

KLAMKA-KLAMKA



THERMO PRIME



THERMO PREMIUM



OPTIMA



OPTIMA

KLAMKA-GAŁKA



THERMO PREMIUM

POCHWYT



□ AMSTERDAM

○ MONTREAL

KOLORY OKUĆ

ANODA PLATYNA



ANODA SREBRNA



ANODA CZARNA



KOLORY DRZWI

ORZECH ALPEJSKI



MAHOŃ

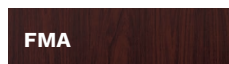

ORZECH BRAZYLIJSKI



JASNY ORZECH



ZŁOTY DĄB



WINCHESTER



JASNY WENGE



BIAŁY



STALOWOSZARY



ANTRACYT



CIEMNY ANTRACYT



CZARNY





WOO PŁASKIE

ROZMIAR (THERMO PRIME, THERMO PREMIUM)	-	80	90N	90E	100E
ROZMIAR OPTIMA	80N	80	90N	90E	100E

MODEL	OPTIMA 50	OPTIMA 60	THERMO PREMIUM 60	THERMO PREMIUM 75	THERMO PRIME 75
WOO PŁASKIE	1579 zł	1799 zł	2 199 zł	2 599 zł	3 849 zł

WYPOSAŻENIE STANDARDOWE RC2

- SKRZYDŁO SPEŁNIAJĄCE WARUNKI PROGRAMU CZYSTE POWIETRZE
- PRÓG ALUMINIOWY
- 4 PRZYLGI SKRZYDŁA THERMO PREMIUM I THERMO PRIME, 3 PRZYLGI SZKRYDŁA OPTIMA
- KOMPLET OKUĆ Z OCHRONĄ WKŁADKI
- THERMO PREMIUM OŚCIEŻNICA DUOTHERM / THERMO PRIME OŚCIEŻNICA ALUTHERM PRIME / OPTIMA 60 PERFOTHERM / OPTIMA 50 OŚCIEŻNICA STALOWA
- SZYLDY DŁUGIE BERGEN THERMO PREMIUM, SZYLDY DZIELONE BERGEN THERMO PRIME, SZYLDY DZIELONE BLOK OPTIMA
- ZAWIASY REGULOWANE 3D Z OSŁONKAMI W KOLORZE OKUĆ THERMO PREMIUM I THERMO PRIME, ZAWIAS 2D Z OSŁONKAMI W KOLORZE OKUĆ DLA OPTIMA
- WKŁADKI W KLASIE 5, SYSTEM JEDNEGO KLUCZA DLA DRZWI THERMO PREMIUM I OPTIMA

DOPLĄTY

WYSOKOŚĆ NIESTANDARDOWA (THERMO PRIME)	2150 - 2200 mm	290 ZŁ
DOSTĘPNE KOLORY: FRP, FDE, FDW, FKG, FKF	2250 - 2300 mm	590 ZŁ
	2350 - 2400 mm	990 ZŁ
OŚCIEŻNICA ALUTHERM PREMIUM (DRZWI THERMO PREMIUM) / ALUTHERM (OPTIMA 60)	800 ZŁ	POCHWYT AMSTERDAM / MONTREAL 1500 MM 690 ZŁ
OŚCIEŻNICA PERFOTHERM DO OPTIMA 50	90 ZŁ	POCHWYT AMSTERDAM / MONTREAL 1000 MM 640 ZŁ
ROZMIAR 100E	290 ZŁ	POCHWYT Z PRZYCISKIEM AMSTERDAM / MONTREAL 1500 MM Z DOSTOSOWANIEM SKRZYDŁA 1 130 ZŁ
PAKIET RC3	260 ZŁ	POCHWYT Z PRZYCISKIEM AMSTERDAM / MONTREAL 1000 MM Z DOSTOSOWANIEM SKRZYDŁA 1 080 ZŁ
SKRACANIE DRZWI (10, 20, 30, 40, 60, 80, 100 mm)	185 ZŁ	ELEKTROZACZEP Z FUNKCJĄ DZIEŃ / NOC 180 ZŁ
DRZWI DWUKOLOROWE	350 ZŁ	SAMOZAMYKACZ UKRYTY (THERMO PREMIUM) 795 ZŁ
WKŁADKI W KLASIE 6 W SYSTEMIE JEDNEGO KLUCZA	150 ZŁ	KONTAKTRON 90 ZŁ
OCHRONA GÓRNEGO SZYLDU (THERMO PREMIUM, OPTIMA)	20 ZŁ	KLAMKO - GAŁKA 30 ZŁ
		ZESTAW TEDEE 1550 ZŁ

* DOŚWIETLA ALUMINIOWE STAŁE STRONA (88 - 89), PEŁNA LISTA WYPOSAŻENIA STRONY (94 - 99)

KOLORY DRZWI

ORZECH ALPEJSKI



MAHOŃ



ORZECH BRAZyliJSKI JASNY ORZECH



ZŁOTY DĄB



WINCHESTER



JASNY WENGE



BIAŁY



STALOWOSZARY



ANTRACYT



CIEMNY ANTRACYT



CZARNY





WOO PŁASKIE



STRONA WEWNĘTRZNA

KONFIGURACJA DRZWI THERMO PRIME 75



WOO PŁASKIE



STRONA WEWNĘTRZNA

OKUCIA KLAMKA-KLAMKA



THERMO PRIME



THERMO PREMIUM



OPTIMA

KLAMKA-GAŁKA



THERMO PREMIUM

POCHWYT

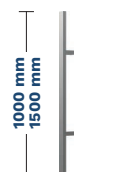

□ AMSTERDAM

○ MONTREAL

KOLORY OKUĆ

ANODA PŁATYNA



ANODA SREBRNA



ANODA CZARNA



KOLORY DRZWI

ORZECH ALPEJSKI



MAHOŃ



ORZECH BRAZYLIJSKI



JASNY ORZECH



ZŁOTY DĄB



WINCHESTER



JASNY WENGE



BIAŁY



STALOWOSZARY



ANTRACYT



CIEMNY ANTRACYT



CZARNY





SNU MILANO 4



SNUA MILANO 4A

ROZMIAR (MILANO 4, MILANO 4A)	80N	80	90N	90E	100E
ROZMIAR (MILANO 4B)	80N	80	90N	90E	100E

MODEL	OPTIMA 50	OPTIMA 60
SNU MILANO 4	-	2 949 Zł
SNUA MILANO 4A	-	3 169 Zł
SNUB MILANO 4B	-	3 169 Zł

WYPOSAŻENIE STANDARDOWE RC2

- SKRZYDŁO PRZESZKLONE SPEŁNIAJĄCE WARUNKI PROGRAMU CZYSTE POWIETRZE
- 3 PRZYLGI SZKRYDŁA
- OPTIMA 60 OŚCIEŻNICA PERFOTHERM
- ZAWIASY 2D Z OSŁONKAMI W KOLORZE OKUĆ
- WZÓR DWUSTRONNY
- PRÓG ALUMINIOWY
- KOMPLET OKUĆ Z OCHRONĄ WKŁADKI
- SZYLDY DZIELONE BERGEN I BLOK
- WKŁADKI W KLASIE 5, SYSTEM JEDNEGO KLUCZA

DOPLATY

OŚCIEŻNICA ALUTHERM OPTIMA	800 ZŁ	POCHWYT AMSTERDAM / MONTREAL 1500 mm, ZALECANY ELEKTROZACZEP	690 ZŁ
ROZMIAR 100E	290 ZŁ	POCHWYT AMSTERDAM / MONTREAL 1000 mm, ZALECANY ELEKTROZACZEP	640 ZŁ
SKRACANIE DRZWI (10, 20, 30, 40, 60, 80, 100 mm)	185 ZŁ	POCHWYT Z PRZYCISKIEM AMSTERDAM / MONTREAL 1500 mm Z DOSTOSOWANIEM SKRZYDŁA, KONIECZNY ELEKTROZACZEP	1 130 ZŁ
DRZWI DWUKOLOROWE	350 ZŁ	POCHWYT Z PRZYCISKIEM AMSTERDAM / MONTREAL 1000 mm Z DOSTOSOWANIEM SKRZYDŁA, KONIECZNY ELEKTROZACZEP	1 080 ZŁ
WKŁADKI W KLASIE 6 W SYSTEMIE JEDNEGO KLUCZA	150 ZŁ	ELEKTROZACZEP Z FUNKCJĄ DZIEŃ / NOC	180 ZŁ
OCHRONA GÓRNEGO SZYLDU	20 ZŁ	KONTAKTRON	90 ZŁ
KLAMKO - GAŁKA	30 ZŁ	ZESTAW TEDEE	1550 ZŁ

* DOŚWIETLA ALUMINIOWE STAŁE STRONA (88 - 89), PEŁNA LISTA WYPOSAŻENIA STRONY (94 - 99)

SZYBA



MATOWA



**MATOWA
PASKI PRZEZIERNE**



GRAFIT



MIRA STAR (SZYBA LUSTRZANA)

KOLORY DRZWI

ORZECH ALPEJSKI



FRR

MAHOŃ

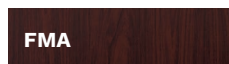

FMA

ORZECH BRAZyliJSKI JASNY ORZECH



FRB



FRP

ZŁOTY DĄB



FDE

WINCHESTER



FDW

JASNY WENGE



FEJ

BIAŁY



FSB

STALOWOSZARY



FKZ

ANTRACYT



FKG

CIEMNY ANTRACYT



FKF

CZARNY



FKC



SNUB MILANO 4B

OKUCIA

KLAMKA-KLAMKA



KLAMKA-GAŁKA



POCHWYT



□ AMSTERDAM

○ MONTREAL

KOLORY OKUĆ

ANODA PLATYNA



ANODA SREBRNA



ANODA CZARNA



KOLORY DRZWI

ORZECH ALPEJSKI



MAHOŃ



ORZECH BRAZYLIJSKI



JASNY ORZECH



ZŁOTY DĄB



WINCHESTER



JASNY WENGE



BIAŁY



STALOWOSZARY



ANTRACYT



CIEMNY ANTRACYT



CZARNY





NT1 TURYN 1



NT1B TURYN 1B

KOLORY DRZWI

ORZECH ALPEJSKI



FRR

MAHOŃ

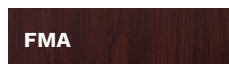

FMA

ORZECH BRAZyliJSKI



FRB

JASNY ORZECH



FRP

ZŁOTY DĄB



FDE

WINCHESTER



FDW

JASNY WENGE



FEJ

BIAŁY



FSB

STALOWOSZARY



FKZ

ANTRACYT



FKG

CIEMNY ANTRACYT



FKF

CZARNY



FKC

ROZMIAR

	80N	80	90N	90E	100E
--	-----	----	-----	-----	------

MODEL

	OPTIMA 50	OPTIMA 60
NT1 TURYN 1	-	2 949 Zł
NT1B TURYN 1B	-	2 949 Zł
NT2 TURYN 2	-	2 949 Zł
NT2B TURYN 2B	-	2 949 Zł

WYPOSAŻENIE STANDARDOWE RC2

- SKRZYDŁO PRZESZKLONE SPEŁNIAJĄCE WARUNKI PROGRAMU CZYSTE POWIETRZE
- 3 PRZYLGI SZKRYDŁA
- OPTIMA 60 OŚCIEŻNICA PERFOTHERM
- ZAWIASY 2D Z OSŁONKAMI W KOLORZE OKUĆ
- WZÓR DWUSTRONNY
- PRÓG ALUMINIOWY
- KOMPLET OKUĆ Z OCHRONĄ WKŁADKI
- SZYLDY DZIELONE BERGEN I BLOK
- WKŁADKI W KLASIE 5, SYSTEM JEDNEGO KLUCZA

DOPLATY

OŚCIEŻNICA ALUTHERM OPTIMA	800 Zł	POCHWYT AMSTERDAM / MONTREAL 1500 mm, ZALECANY ELEKTROZACZEP	690 Zł
ROZMIAR 100E	290 Zł	POCHWYT AMSTERDAM / MONTREAL 1000 mm, ZALECANY ELEKTROZACZEP	640 Zł
SKRACANIE DRZWI (10, 20, 30, 40 mm)	185 Zł	POCHWYT Z PRZYCISKIEM AMSTERDAM / MONTREAL 1500 mm Z DOSTOSOWANIEM SKRZYDŁA, KONIECZNY ELEKTROZACZEP	1 130 Zł
DRZWI DWUKOLOROWE	350 Zł	POCHWYT Z PRZYCISKIEM AMSTERDAM / MONTREAL 1000 mm Z DOSTOSOWANIEM SKRZYDŁA, KONIECZNY ELEKTROZACZEP	1 080 Zł
WKŁADKI W KLASIE 6 W SYSTEMIE JEDNEGO KLUCZA	150 Zł	ELEKTROZACZEP Z FUNKCJĄ DZIEŃ / NOC	180 Zł
OCHRONA GÓRNEGO SZYLDU	20 Zł	KONTAKTRON	90 Zł
KLAMKO - GAŁKA	30 Zł	ZESTAW TEDEE	1550 Zł

* DOŚWIETLA ALUMINIOWE STAŁE STRONA (88 - 89), PEŁNA LISTA WYPOSAŻENIA STRONY (94 - 99)

SZYBA



MATOWA



MATOWA
PASKI PRZEZIERNE



GRAFIT



MIRA STAR (SZYBA LUSTRZANA)



NT2 TURYN 2



NT2B TURYN 2B

KOLORY DRZWI

ORZECH ALPEJSKI



FRR

MAHOŃ



FMA

ORZECH BRAZYLIJSKI



FRB

JASNY ORZECH



FRP

ZŁOTY DĄB



FDE

WINCHESTER



FDW

JASNY WENGE



FEJ

BIAŁY



FSB

STALOWOSZARY



FKZ

ANTRACYT



FKG

CIEMNY ANTRACYT



FKF

CZARNY



FKC

OKUCIA

KLAMKA-KLAMKA



KLAMKA-GAŁKA



POCHWYT



□ AMSTERDAM

○ MONTREAL

KOLORY OKUĆ

ANODA PLATYNA



ANODA SREBRNA



ANODA CZARNA



TEMPO BERGAMO / NICEA / BERLIN



SOJ BERGAMO 2



SJ9 NICEA 9

ROZMIAR	80N	80	90N	90E	100E
---------	-----	----	-----	-----	------

MODEL	OPTIMA 50	OPTIMA 60
SOJ BERGAMO 2	-	3 169 ZŁ
SJ9 NICEA 9	-	2 949 ZŁ
SBE BERLIN	-	3 169 ZŁ

WYPOSAŻENIE STANDARDOWE RC2

- SKRZYDŁO PRZESZKLONE SPEŁNIAJĄCE WARUNKI PROGRAMU CZYSTE POWIETRZE
- 3 PRZYLGI SKRZYDŁA
- OPTIMA 60 OŚCIEŻNICA PERFOTHERM
- ZAWIASY 2D Z OSŁONKAMI W KOLORZE OKUĆ
- WZÓR DWUSTRONNY
- PRÓG ALUMINIOWY
- KOMPLET OKUĆ Z OCHRONĄ WKŁADKI
- SZYLDY DZIELONE BERGEN I BLOK
- WKŁADKI W KLASIE 5, SYSTEM JEDNEGO KLUCZA

DOPLĄTY

OŚCIEŻNICA ALUTHERM OPTIMA	800 ZŁ	POCHWYT AMSTERDAM / MONTREAL 1500 mm, ZALECANY ELEKTROZACZEP	690 ZŁ
ROZMIAR 100E	290 ZŁ	POCHWYT AMSTERDAM / MONTREAL 1000 mm, ZALECANY ELEKTROZACZEP	640 ZŁ
SKRACANIE DRZWI SOJ (10, 20, 30, 40 mm) SJ9, SBE (10, 20, 30, 40, 60, 80, 100 mm)	185 ZŁ	POCHWYT Z PRZYCISKIEM AMSTERDAM / MONTREAL 1500 mm Z DOSTOSOWANIEM SKRZYDŁA, KONIECZNY ELEKTROZACZEP	1 130 ZŁ
DRZWI DWUKOLOROWE	350 ZŁ	POCHWYT Z PRZYCISKIEM AMSTERDAM / MONTREAL 1000 mm Z DOSTOSOWANIEM SKRZYDŁA, KONIECZNY ELEKTROZACZEP	1 080 ZŁ
WKŁADKI W KLASIE 6 W SYSTEMIE JEDNEGO KLUCZA	150 ZŁ	ELEKTROZACZEP Z FUNKCJĄ DZIEŃ / NOC	180 ZŁ
OCHRONA GÓRNEGO SZYLDU	20 ZŁ	KONTAKTRON	90 ZŁ
KLAMKO - GAŁKA	30 ZŁ	ZESTAW TEDEE	1550 ZŁ

* DOŚWIETLA ALUMINIOWE STAŁE STRONA (88 - 89), PEŁNA LISTA WYPOSAŻENIA STRONY (94 - 99)

SZYBA (BERGAMO / NICEA)



MATOWA



MATOWA PASKI PRZEZIERNE



MIRA STAR (SZYBA LUSTRZANA)

KOLORY DRZWI

ORZECH ALPEJSKI



FRR

MAHOŃ



FMA

ORZECH BRAZyliJSKI JASNY ORZECH



FRB



FRP

ZŁOTY DĄB



FDE

WINCHESTER



FDW

JASNY WENGE



FEJ

BIAŁY



FSB

STALOWOSZARY



FKZ

ANTRACYT



FKG

CIEMNY ANTRACYT



FKF

CZARNY



FKC



SBE BERLIN

OKUCIA KLAMKA-KLAMKA



KLAMKA-GAŁKA



POCHWYT



- AMSTERDAM
- MONTREAL

KOLORY OKUĆ

ANODA PLATYNA



ANODA SREBRNA



ANODA CZARNA



SZYBA (BERLIN)



MATOWA



REFLEKS BRĄZ

KOLORY DRZWI

ORZECH ALPEJSKI



FRR

MAHOŃ

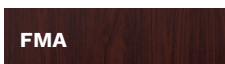

FMA

ORZECH BRAZYLIJSKI



FRB

JASNY ORZECH



FRP

ZŁOTY DĄB



FDE

WINCHESTER



FDW

JASNY WENGE



FEJ

BIAŁY



FSB

STALOWOSZARY



FKZ

ANTRACYT



FKG

CIEMNY ANTRACYT



FKF

CZARNY



FKC



ST4 UPPSALA 1
(tłoczenie bez insertów)



ST4A UPPSALA 1A (inserty inox)

KOLORY DRZWI

ORZECH ALPEJSKI



JASNY WENGE



MAHOŃ

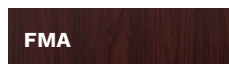

BIAŁY



ORZECH BRAZyliJSKI JASNY ORZECH



STALOWOSZARY



JASNY ORZECH



ANTRACYT



ZŁOTY DĄB



CIEMNY ANTRACYT



WINCHESTER



CZARNY



ROZMIAR	80N	80	90N	90E	100E
---------	-----	----	-----	-----	------

MODEL	OPTIMA 50	OPTIMA 60
ST4 UPPSALA 1	1 829 Zł	2 049 Zł
ST4A UPPSALA 1A	2 179 Zł	2 399 Zł
ST5 UPPSALA 2	1 829 Zł	2 049 Zł
ST5A UPPSALA 2A	2 179 Zł	2 399 Zł

WYPOSAŻENIE STANDARDOWE RC2

- SKRZYDŁO SPEŁNIAJĄCE WARUNKI PROGRAMU CZYSTE POWIETRZE
- 3 PRZYLGI SZKRZYDŁA
- OPTIMA 50 OŚCIEŻNICA STALOWA, OPTIMA 60 OŚCIEŻNICA PERFOTHERM
- ZAWIASY 2D Z OSŁONKAMI W KOLORZE OKUĆ
- WZÓR DWUSTRONNY
- PRÓG ALUMINIOWY
- KOMPLET OKUĆ Z OCHRONĄ WKŁADKI
- SZYLDY DZIELONE BERGEN I BLOK
- WKŁADKI W KLASIE 5, SYSTEM JEDNEGO KLUCZA

DOPLĄTY

OŚCIEŻNICA ALUTHERM OPTIMA (DRZWI OPTIMA 60)	800 Zł	POCHWYT AMSTERDAM / MONTREAL 1500 mm, ZALECANY ELEKTROZACZEP	690 Zł
OŚCIEŻNICA STALOWA PERFOTHERM OPTIMA 50	90 Zł	POCHWYT AMSTERDAM / MONTREAL 1000 mm, ZALECANY ELEKTROZACZEP	640 Zł
ROZMIAR 100E	290 Zł	POCHWYT Z PRZYCISKIEM AMSTERDAM / MONTREAL 1500 mm Z DOSTOSOWANIEM SKRZYDŁA, KONIECZNY ELEKTROZACZEP	1 130 Zł
PAKIET RC3	260 Zł	POCHWYT Z PRZYCISKIEM AMSTERDAM / MONTREAL 1000 mm Z DOSTOSOWANIEM SKRZYDŁA, KONIECZNY ELEKTROZACZEP	1 080 Zł
SKRACANIE DRZWI (10, 20, 30, 40 mm)	185 Zł	ELEKTROZACZEP Z FUNKCJĄ DZIEŃ / NOC	180 Zł
DRZWI DWUKOLOROWE	350 Zł	KONTAKTRON	90 Zł
WKŁADKI W KLASIE 6 W SYSTEMIE JEDNEGO KLUCZA	150 Zł	ZESTAW TEDEE	1550 Zł
OCHRONA GÓRNEGO SZYLDU	20 Zł		
KLAMKO - GAŁKA	30 Zł		

* DOŚWIETLA ALUMINIOWE STAŁE STRONA (88 - 89), PEŁNA LISTA WYPOSAŻENIA STRONY (94 - 99)



ST5 UPPSALA 2
(tłoczenie bez insertów)



ST5A UPPSALA 2A (inserty inox)

OKUCIA

KLAMKA-KLAMKA



KLAMKA-GAŁKA



POCHWYT



AMSTERDAM

MONTREAL

KOLORY OKUĆ

ANODA PLATYNA



ANODA SREBRNA



ANODA CZARNA



KOLORY DRZWI

ORZECH ALPEJSKI



MAHOŃ

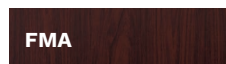

ORZECH BRAZYLIJSKI JASNY ORZECH



ZŁOTY DĄB



WINCHESTER



JASNY WENGE



BIAŁY



STALOWOSZARY



ANTRACYT



CIEMNY ANTRACYT



CZARNY





TML TOKIO 1
(tłoczenie bez insertów)



TMLA TOKIO 1A (inserty inox)

ROZMIAR

80N 80 90N 90E 100E

MODEL

OPTIMA 50

OPTIMA 60

TML TOKIO 1	1 829 Zł	2 049 Zł
TMLA TOKIO 1A	2 179 Zł	2 399 Zł
TMm TOKIO 2	1 829 Zł	2 049 Zł
TMmA TOKIO 2A	2 179 Zł	2 399 Zł

WYPOSAŻENIE STANDARDOWE RC2

- SKRZYDŁO SPEŁNIAJĄCE WARUNKI PROGRAMU CZYSTE POWIETRZE
- 3 PRZYLGI SZKRZYDŁA
- OPTIMA 50 OŚCIEŻNICA STALOWA, OPTIMA 60 OŚCIEŻNICA PERFOTHERM
- ZAWIASY 2D Z OSŁONKAMI W KOLORZE OKUĆ
- WZÓR DWUSTRONNY
- PRÓG ALUMINIOWY
- KOMPLET OKUĆ Z OCHRONĄ WKŁADKI
- SZYLDY DZIELONE BERGEN I BLOK
- WKŁADKI W KLASIE 5, SYSTEM JEDNEGO KLUCZA

DOPLĄTY

OŚCIEŻNICA ALUTHERM OPTIMA (DRZWI OPTIMA 60)	800 Zł	POCHWYT AMSTERDAM / MONTREAL 1500 mm, ZALECANY ELEKTROZACZEP	690 Zł
OŚCIEŻNICA STALOWA PERFOTHERM OPTIMA 50	90 Zł	POCHWYT AMSTERDAM / MONTREAL 1000 mm, ZALECANY ELEKTROZACZEP	640 Zł
ROZMIAR 100E	290 Zł	POCHWYT Z PRZYCISKIEM AMSTERDAM / MONTREAL 1500 mm Z DOSTOSOWANIEM SKRZYDŁA, KONIECZNY ELEKTROZACZEP	1 130 Zł
PAKIET RC3	260 Zł	POCHWYT Z PRZYCISKIEM AMSTERDAM / MONTREAL 1000 mm Z DOSTOSOWANIEM SKRZYDŁA, KONIECZNY ELEKTROZACZEP	1 080 Zł
SKRACANIE DRZWI (10, 20, 30, 40 mm)	185 Zł	ELEKTROZACZEP Z FUNKCJĄ DZIEŃ / NOC	180 Zł
DRZWI DWUKOLOROWE	350 Zł	KONTAKTRON	90 Zł
WKŁADKI W KLASIE 6 W SYSTEMIE JEDNEGO KLUCZA	150 Zł	ZESTAW TEDEE	1550 Zł
OCHRONA GÓRNEGO SZYLDU	20 Zł		
KLAMKO - GAŁKA	30 Zł		

* DOŚWIETLA ALUMINIOWE STAŁE STRONA (88 - 89), PEŁNA LISTA WYPOSAŻENIA STRONY (94 - 99)

KOLORY DRZWI

ORZECH ALPEJSKI

FRR

MAHOŃ

FMA

ORZECH BRAZyliJSKI JASNY ORZECH

FRB

FRP

ZŁOTY DĄB

FDE

WINCHESTER

FDW

JASNY WENGE

FEJ

BIAŁY

FSB

STALOWOSZARY

FKZ

ANTRACYT

FKG

CIEMNY ANTRACYT

FKF

CZARNY

FKC



TMm TOKIO 2
(tłoczenie bez insertów)



TMmA TOKIO 2A (inserty inox)

OKUCIA

KLAMKA-KLAMKA

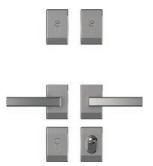

KLAMKA-GAŁKA



POCHWYT

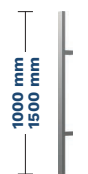

□ AMSTERDAM

○ MONTREAL

KOLORY OKUĆ

ANODA PLATYNA



ANODA SREBRNA



ANODA CZARNA



KOLORY DRZWI

ORZECH ALPEJSKI



MAHOŃ



ORZECH BRAZYLIJSKI



JASNY ORZECH



ZŁOTY DĄB



WINCHESTER



JASNY WENGE



BIAŁY



STALOWOSZARY



ANTRACYT



CIEMNY ANTRACYT



CZARNY



TEMPO RYGA / LUND / ASPEN



ST8 RYGA



ST9 LUND

KOLORY DRZWI

ORZECH ALPEJSKI



JASNY WENGE



MAHOŃ

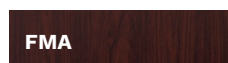

BIAŁY



ORZECH BRAZyliJSKI JASNY ORZECH



STALOWOSZARY



JASNY ORZECH



ANTRACYT



ZŁOTY DĄB



CIEMNY ANTRACYT



WINCHESTER



CZARNY



ROZMIAR	80N	80	90N	90E	100E
---------	-----	----	-----	-----	------

MODEL	OPTIMA 50	OPTIMA 60
ST8 RYGA	2 179 Zł	2 399 Zł
ST9 LUND	2 179 Zł	2 399 Zł
WBA ASPEN 1	1 829 Zł	2 049 Zł
TN7 ASPEN 2	2 179 Zł	2 399 Zł
TN7B ASPEN 2B	2 179 Zł	2 399 Zł

WYPOSAŻENIE STANDARDOWE RC2

- SKRZYDŁO SPEŁNIAJĄCE WARUNKI PROGRAMU CZYSTE POWIETRZE
- 3 PRZYLGI SZKRZYDŁA
- OPTIMA 50 OŚCIEŻNICA STALOWA, OPTIMA 60 OŚCIEŻNICA PERFOTHERM
- ZAWIASY 2D Z OSŁONKAMI W KOLORZE OKUCIA
- WZÓR DWUSTRONNY
- PRÓG ALUMINIOWY
- KOMPLET OKUCIA Z OCHRONĄ WKŁADKI
- SZYLDY DZIELONE BERGEN I BLOK
- WKŁADKI W KLASIE 5, SYSTEM JEDNEGO KLUCZA

DOPLATY

OŚCIEŻNICA ALUTHERM OPTIMA (DRZWI OPTIMA 60)	800 Zł	POCHWYT AMSTERDAM / MONTREAL 1500 mm, ZALECANY ELEKTROZACZEP	690 Zł
OŚCIEŻNICA STALOWA PERFOTHERM OPTIMA 50	90 Zł	POCHWYT AMSTERDAM / MONTREAL 1000 mm, ZALECANY ELEKTROZACZEP	640 Zł
ROZMIAR 100E	290 Zł	POCHWYT Z PRZYCISKIEM AMSTERDAM / MONTREAL 1500 mm Z DOSTOSOWANIEM SKRZYDŁA, KONIECZNY ELEKTROZACZEP	1 130 Zł
PAKIET RC3	260 Zł	POCHWYT Z PRZYCISKIEM AMSTERDAM / MONTREAL 1000 mm Z DOSTOSOWANIEM SKRZYDŁA, KONIECZNY ELEKTROZACZEP	1 080 Zł
SKRACANIE DRZWI WBA, TN7, TN7B (10, 20, 30, 40, 60, 80, 100 mm)	185 Zł	ELEKTROZACZEP Z FUNKCJĄ DZIEŃ / NOC	180 Zł
DRZWI DWUKOLOROWE	350 Zł	KONTAKTRON	90 Zł
WKŁADKI W KLASIE 6 W SYSTEMIE JEDNEGO KLUCZA	150 Zł	ZESTAW TEDEE	1550 Zł
OCHRONA GÓRNEGO SZYLDU	20 Zł		
KLAMKO - GAŁKA	30 Zł		

* DOŚWIETLA ALUMINIOWE STAŁE STRONA (88 - 89), PEŁNA LISTA WYPOSAŻENIA STRONY (94 - 99)



WBA ASPEN 1



TN7 ASPEN 2



TN7B ASPEN 2B

OKUCIA

KLAMKA-KLAMKA

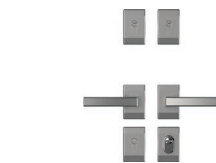

KLAMKA-GAŁKA



POCHWYT



□ AMSTERDAM

○ MONTREAL

KOLORY OKUĆ

ANODA PLATYNA



ANODA SREBRNA



ANODA CZARNA



KOLORY DRZWI

ORZECH ALPEJSKI



MAHOŃ

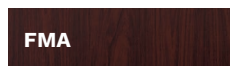

ORZECH BRAZYLIJSKI



JASNY ORZECH



ZŁOTY DĄB



WINCHESTER



JASNY WENGE



BIAŁY



STALOWOSZARY



ANTRACYT



CIEMNY ANTRACYT



CZARNY





SR3 TROMSO



SR4 TROMSO 1

ROZMIAR	80N	80	90N	90E	100E
---------	-----	----	-----	-----	------

MODEL	OPTIMA 50	OPTIMA 60
SR3 TROMSO	1 829 Zł	2 049 Zł
SR4 TROMSO 1	1 829 Zł	2 049 Zł
SR5 TROMSO 2	1 829 Zł	2 049 Zł

WYPOSAŻENIE STANDARDOWE RC2

- SKRZYDŁO SPEŁNIAJĄCE WARUNKI PROGRAMU CZYSTE POWIETRZE
- 3 PRZYLGI SKRZYDŁA
- OPTIMA 50 OŚCIEŻNICA STALOWA, OPTIMA 60 OŚCIEŻNICA PERFOTHERM
- ZAWIASY 2D Z OSŁONKAMI W KOLORZE OKUĆ
- WZÓR DWUSTRONNY
- PRÓG ALUMINIOWY
- KOMPLET OKUĆ Z OCHRONĄ WKŁADKI
- SZYLDY DZIELONE BERGEN I BLOK
- WKŁADKI W KLASIE 5, SYSTEM JEDNEGO KLUCZA

DOPLĄTY

OŚCIEŻNICA ALUTHERM OPTIMA (DRZWI OPTIMA 60)	800 ZŁ	POCHWYT AMSTERDAM / MONTREAL 1500 mm, ZALECANY ELEKTROZACZEP	690 ZŁ
OŚCIEŻNICA STALOWA PERFOTHERM OPTIMA 50	90 ZŁ	POCHWYT AMSTERDAM / MONTREAL 1000 mm, ZALECANY ELEKTROZACZEP	640 ZŁ
ROZMIAR 100E	290 ZŁ	POCHWYT Z PRZYCISKIEM AMSTERDAM / MONTREAL 1500 mm Z DOSTOSOWANIEM SKRZYDŁA, KONIECZNY ELEKTROZACZEP	1 130 ZŁ
PAKIET RC3	260 ZŁ	POCHWYT Z PRZYCISKIEM AMSTERDAM / MONTREAL 1000 mm Z DOSTOSOWANIEM SKRZYDŁA, KONIECZNY ELEKTROZACZEP	1 080 ZŁ
SKRACANIE DRZWI SR4 (10, 20, 30, 40 mm)	185 ZŁ	ELEKTROZACZEP Z FUNKCJĄ DZIEŃ / NOC	180 ZŁ
DRZWI DWUKOLOROWE	350 ZŁ	KONTAKTRON	90 ZŁ
WKŁADKI W KLASIE 6 W SYSTEMIE JEDNEGO KLUCZA	150 ZŁ	ZESTAW TEDEE	1550 ZŁ
OCHRONA GÓRNEGO SZYLDU	20 ZŁ		
KLAMKO - GAŁKA	30 ZŁ		

* DOŚWIETLA ALUMINIOWE STAŁE STRONA (88 - 89), PEŁNA LISTA WYPOSAŻENIA STRONY (94 - 99)

KOLORY DRZWI

ORZECH ALPEJSKI



FRR

MAHOŃ



FMA

ORZECH BRAZYLIIJSKI JASNY ORZECH



FRB



FRP

ZŁOTY DĄB



FDE

WINCHESTER



FDW

JASNY WENGE



FEJ

BIAŁY



FSB

STALOWOSZARY



FKZ

ANTRACYT



FKG

CIEMNY ANTRACYT



FKF

CZARNY



FKC



SR5 TROMSO 2

OKUCIA

KLAMKA-KLAMKA



KLAMKA-GAŁKA



POCHWYT

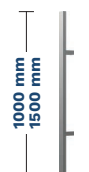

□ AMSTERDAM

○ MONTREAL

KOLORY OKUĆ

ANODA PLATYNA



ANODA SREBRNA



ANODA CZARNA



KOLORY DRZWI

ORZECH ALPEJSKI



MAHOŃ

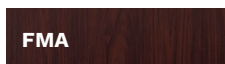

ORZECH BRAZYLIJSKI



JASNY ORZECH



ZŁOTY DĄB



WINCHESTER



JASNY WENGE



BIAŁY



STALOWOSZARY



ANTRACYT



CIEMNY ANTRACYT



CZARNY



CLASSIC MODENA / RAVENA

GERDA®



W76 MODENA



W77 MODENA 2

ROZMIAR

80	90N	90E
----	-----	-----

MODEL

OPTIMA 50

OPTIMA 60

W76 MODENA	-	2 649 Zł
W77 MODENA 2	-	2 649 Zł
W78 MODENA 3	-	2 649 Zł
WDR RAVENA	1 879 Zł	2 099 Zł

WYPOSAŻENIE STANDARDOWE RC2

- SKRZYDŁO PRZESZKLONE SPEŁNIAJĄCE WARUNKI PROGRAMU CZYSTE POWIETRZE
- 3 PRZYLGI SZKRYDŁA
- OPTIMA 50 OŚCIEŻNICA STALOWA, OPTIMA 60 OŚCIEŻNICA PERFOTHERM
- ZAWIAS 2D Z OSŁONKAMI W KOLORZE OKUĆ
- WZÓR DWUSTRONNY
- PRÓG ALUMINIOWY
- KOMPLET OKUĆ Z OCHRONĄ WKŁADKI
- SZYLDY DZIELONE BERGEN I BLOK
- WKŁADKI W KLASIE 5, SYSTEM JEDNEGO KLUCZA
- GŁĘBOKIE TŁOCZENIE

DOPLĄTY

OŚCIEŻNICA ALUTHERM OPTIMA (DRZWI OPTIMA 60)	800 ZŁ	ELEKTROZACZEP Z FUNKCJĄ DZIEŃ / NOC	180 ZŁ
OŚCIEŻNICA STALOWA PERFOTHERM OPTIMA 50	90 ZŁ	KONTAKTRON	90 ZŁ
PAKIET RC3 (OPTIMA 60 WZÓR WDR)	210 ZŁ	ZESTAW TEDEE	1550 ZŁ
SKRACANIE DRZWI (10, 20, 30, 40, 60, 80, 100 mm)	185 ZŁ		
DRZWI DWUKOLOROWE	350 ZŁ		
WKŁADKI W KLASIE 6 W SYSTEMIE JEDNEGO KLUCZA	150 ZŁ		
OCHRONA GÓRNEGO SZYLDU	20 ZŁ		
KLAMKO - GAŁKA	30 ZŁ		

* DOŚWIETLA ALUMINIOWE STAŁE STRONA (88 - 89), PEŁNA LISTA WYPOSAŻENIA STRONY (94 - 99)

SZYBA



MATOWA



REFLEKS BRĄZ



KOLORY DRZWI

ORZECH ALPEJSKI

FRR

MAHOŃ

FMA

ORZECH BRAZyliJSKI JASNY ORZECH

FRB

FRP

ZŁOTY DĄB

FDE

WINCHESTER

FDW

BIAŁY

FSB

STALOWOSZARY

FKZ

ANTRACYT

FKG

CIEMNY ANTRACYT

FKF



W78 MODENA 3



WDR RAVENA

OKUCIA KLAMKA-KLAMKA



KLAMKA-GAŁKA



KOLORY OKUĆ

ANODA PLATYNA



ANODA SREBRNA



ANODA CZARNA



KOLORY DRZWI

ORZECH ALPEJSKI



MAHOŃ



ORZECH BRAZYLIJSKI



JASNY ORZECH



ZŁOTY DĄB



WINCHESTER



BIAŁY



STALOWOSZARY



ANTRACYT



CIEMNY ANTRACYT





WJ1 NICEA 5

ROZMIAR	80	90N	90E
---------	----	-----	-----

MODEL	OPTIMA 50	OPTIMA 60
WJ1 NICEA 5	-	2 899 Zł
W23 OLYMPIA	-	2 649 Zł

WYPOSAŻENIE STANDARDOWE RC2

- SKRZYDŁO PRZESZKLONE SPEŁNIAJĄCE WARUNKI PROGRAMU CZYSTE POWIETRZE
- 3 PRZYLGI SZKRZYDŁA
- OPTIMA 60 OŚCIEŻNICA PERFOTHERM
- ZAWIAS 2D Z OSŁONKAMI W KOLORZE OKUĆ
- WZÓR DWUSTRONNY
- PRÓG ALUMINIOWY
- KOMPLET OKUĆ Z OCHRONĄ WKŁADKI
- SZYLDY DZIELONE BERGEN I BLOK
- WKŁADKI W KLASIE 5, SYSTEM JEDNEGO KLUCZA
- GŁĘBOKIE TŁOCZENIE

DOPLĄTY

OŚCIEŻNICA ALUTHERM OPTIMA (DRZWI OPTIMA 60)	800 ZŁ	ELEKTROZACZEP Z FUNKCJĄ DZIEŃ / NOC	180 ZŁ
OŚCIEŻNICA STALOWA PERFOTHERM OPTIMA 50	90 ZŁ	KONTAKTRON	90 ZŁ
ROZMIAR 100E (WZÓR W23)	290 ZŁ	ZESTAW TEDEE	1550 ZŁ
SKRACANIE DRZWI (10, 20, 30, 40, 60, 80, 100 mm)	185 ZŁ		
DRZWI DWUKOLOROWE	350 ZŁ		
WKŁADKI W KLASIE 6 W SYSTEMIE JEDNEGO KLUCZA	150 ZŁ		
OCHRONA GÓRNEGO SZYLDU	20 ZŁ		
KLAMKO - GAŁKA	30 ZŁ		

* DOŚWIETLA ALUMINIOWE STAŁE STRONA (88 - 89), PEŁNA LISTA WYPOSAŻENIA STRONY (94 - 99)

SZYBA



MATOWA



GRAFIT



MIRA STAR (SZYBA LUSTRZANA)

KOLORY DRZWI

ORZECH ALPEJSKI



FRR

MAHOŃ



FMA

ORZECH BRAZYLIIJSKI JASNY ORZECH



FRB



FRP

ZŁOTY DĄB



FDE

WINCHESTER



FDW

BIAŁY



FSB

STALOWOSZARY



FKZ

ANTRACYT



FKG

CIEMNY ANTRACYT



FKF



W23 OLYMPIA

OKUCIA KLAMKA-KLAMKA



KLAMKA-GAŁKA



KOLORY OKUĆ

ANODA PLATYNA



ANODA SREBRNA



ANODA CZARNA



KOLORY DRZWI

ORZECH ALPEJSKI



MAHOŃ



ORZECH BRAZYLIJSKI JASNY ORZECH



ZŁOTY DĄB



WINCHESTER



BIAŁY



STALOWOSZARY



ANTRACYT



CIEMNY ANTRACYT





W91 WERONA



W94 WERONA 1

ROZMIAR

80	90N	90E
----	-----	-----

MODEL

	OPTIMA 50	OPTIMA 60
W91 WERONA	1 879 Zł	2 099 Zł
W94 WERONA 1	-	2 399 Zł
W93 WERONA 3	-	2 649 Zł
W6A WERONA 4	-	2 649 Zł
WQA WERONA 5	-	2 649 Zł

WYPOSAŻENIE STANDARDOWE RC2

- SKRZYDŁO PRZESZKLONE SPEŁNIAJĄCE WARUNKI PROGRAMU CZYSTE POWIETRZE
- 3 PRZYLGI SZKRZYDŁA
- OPTIMA 50 OŚCIEŻNICA STALOWA, OPTIMA 60 OŚCIEŻNICA PERFOTHERM
- ZAWIAS 2D Z OSŁONKAMI W KOLORZE OKUĆ
- WZÓR DWUSTRONNY
- PRÓG ALUMINIOWY
- KOMPLET OKUĆ Z OCHRONĄ WKŁADKI
- SZYLDY DZIELONE BERGEN I BLOK
- WKŁADKI W KLASIE 5, SYSTEM JEDNEGO KLUCZA
- GŁĘBOKIE TŁOCZENIE

DOPLĄTY

OŚCIEŻNICA ALUTHERM OPTIMA (DRZWI OPTIMA 60)	800 ZŁ	ELEKTROZACZEP Z FUNKCJĄ DZIEŃ / NOC	180 ZŁ
OŚCIEŻNICA STALOWA PERFOTHERM OPTIMA 50	90 ZŁ	KONTAKTRON	90 ZŁ
PAKIET RC3 (OPTIMA 60 WZÓR W91)	260 ZŁ	WKŁADKI W KLASIE 6 W SYSTEMIE JEDNEGO KLUCZA	150 ZŁ
SKRACANIE DRZWI (10, 20, 30, 40, 60, 80, 100 mm)	185 ZŁ	OCHRONA GÓRNEGO SZYLDU	20 ZŁ
DRZWI DWUKOLOROWE	350 ZŁ	ZESTAW TEDEE	1550 ZŁ
KLAMKO - GAŁKA	30 ZŁ		

* DOŚWIETLA ALUMINIOWE STAŁE STRONA (88 - 89), PEŁNA LISTA WYPOSAŻENIA STRONY (94 - 99)

SZYBA



MATOWA



REFLEKS BRĄZ



MIRA STAR (SZYBA LUSTRZANA)

KOLORY DRZWI

ORZECH ALPEJSKI



MAHOŃ

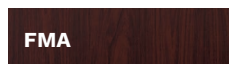

ORZECH BRAZYLIIJSKI JASNY ORZECH



ZŁOTY DĄB



WINCHESTER



BIAŁY



STALOWOSZARY



ANTRACYT



CIEMNY ANTRACYT





W93 WERONA 3



W6A WERONA 4



W9A WERONA 5

OKUCIA

KLAMKA-KLAMKA



KLAMKA-GAŁKA



KOLORY OKUĆ

ANODA PLATYNA



ANODA SREBRNA



ANODA CZARNA



KOLORY DRZWI

ORZECH ALPEJSKI



MAHOŃ

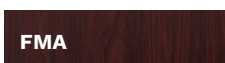

ORZECH BRAZYLIJSKI



JASNY ORZECH



ZŁOTY DĄB



WINCHESTER



BIAŁY



STALOWOSZARY



ANTRACYT



CIEMNY ANTRACYT



CLASSIC

LIZBONA / WENECJA / LONDYN



W24 LIZBONA



W9N WENECJA

ROZMIAR

80	90N	90E
----	-----	-----

MODEL

OPTIMA 50

OPTIMA 60

W24 LIZBONA	1 879 ZŁ	2 099 ZŁ
W9N WENECJA	1 879 ZŁ	2 099 ZŁ
W13 LONDYN	1 879 ZŁ	2 099 ZŁ
W5L LONDYN 1	-	2 399 ZŁ

WYPOSAŻENIE STANDARDOWE RC2

- SKRZYDŁO PRZESZKLONE SPEŁNIAJĄCE WARUNKI PROGRAMU CZYSTE POWIETRZE
- 3 PRZYLGI SZKRYDŁA
- OPTIMA 50 OŚCIEŻNICA STALOWA, OPTIMA 60 OŚCIEŻNICA PERFOTHERM
- ZAWIAS 2D Z OSŁONKAMI W KOLORZE OKUĆ
- WZÓR DWUSTRONNY
- PRÓG ALUMINIOWY
- KOMPLET OKUĆ Z OCHRONĄ WKŁADKI
- SZYLDY DZIELONE BERGEN I BLOK
- WKŁADKI W KLASIE 5, SYSTEM JEDNEGO KLUCZA
- GŁĘBOKIE TŁOCZENIE

DOPLĄTY

OŚCIEŻNICA ALUTHERM OPTIMA (DRZWI OPTIMA 60)	800 ZŁ	ELEKTROZACZEP Z FUNKCJĄ DZIEŃ / NOC	180 ZŁ
OŚCIEŻNICA STALOWA PERFOTHERM OPTIMA 50	90 ZŁ	KONTAKTRON	90 ZŁ
PAKIET RC3 (OPTIMA 60 WZÓR W24, W9N, W13)	260 ZŁ	WKŁADKI W KLASIE 6 W SYSTEMIE JEDNEGO KLUCZA	150 ZŁ
SKRACANIE DRZWI (10, 20, 30, 40, 60, 80, 100 mm)	185 ZŁ	OCHRONA GÓRNEGO SZYLDU	20 ZŁ
DRZWI DWUKOLOROWE	350 ZŁ	ZESTAW TEDEE	1550 ZŁ
KLAMKO - GAŁKA	30 ZŁ		

* DOŚWIETLA ALUMINIOWE STAŁE STRONA (88 - 89), PEŁNA LISTA WYPOSAŻENIA STRONY (94 - 99)

SZYBA



MATOWA



REFLEKS BRĄZ



MIRA STAR (SZYBA LUSTRZANA)

KOLORY DRZWI

ORZECH ALPEJSKI

FRR

MAHOŃ

FMA

ORZECH BRAZYLIIJSKI JASNY ORZECH

FRB

FRP

ZŁOTY DĄB

FDE

WINCHESTER

FDW

BIAŁY

FSB

STALOWOSZARY

FKZ

ANTRACYT

FKG

CIEMNY ANTRACYT

FKF



W13 LONDYN



W5L LONDYN 1

OKUCIA

KLAMKA-KLAMKA



KLAMKA-GAŁKA



KOLORY OKUĆ

ANODA PLATYNA



ANODA SREBRNA



ANODA CZARNA



KOLORY DRZWI

ORZECH ALPEJSKI



MAHOŃ



ORZECH BRAZYLIJSKI



JASNY ORZECH



ZŁOTY DĄB



WINCHESTER



BIAŁY



STALOWOSZARY



ANTRACYT



CIEMNY ANTRACYT



CLASSIC BARCELONA / GENEWA



W54 BARCELONA



W53 BARCELONA 1

ROZMIAR

	80	90N	90E
--	----	-----	-----

MODEL

	OPTIMA 50	OPTIMA 60
W54 BARCELONA	1 879 Zł	2 099 Zł
W53 BARCELONA 1	-	2 399 Zł
G76 GENEWA 1	-	2 099 Zł
G75 GENEWA 2	-	2 099 Zł
D75 GENEWA 3	1 879 Zł	2 099 Zł

WYPOSAŻENIE STANDARDOWE RC2

- SKRZYDŁO PRZESZKLONE SPEŁNIAJĄCE WARUNKI PROGRAMU CZYSTE POWIETRZE
- 3 PRZYLGI SZKRZYDŁA
- OPTIMA 50 OŚCIEŻNICA STALOWA, OPTIMA 60 OŚCIEŻNICA PERFOTHERM
- ZAWIAS 2D Z OSŁONKAMI W KOLORZE OKUĆ
- WZÓR DWUSTRONNY
- PRÓG ALUMINIOWY
- KOMPLET OKUĆ Z OCHRONĄ WKŁADKI
- SZYLDY DZIELONE BERGEN I BLOK
- WKŁADKI W KLASIE 5, SYSTEM JEDNEGO KLUCZA
- GŁĘBOKIE TŁOCZENIE (BARCELONA)

DOPLĄTY

OŚCIEŻNICA ALUTHERM OPTIMA (DRZWI OPTIMA 60)	800 ZŁ	ELEKTROZACZEP Z FUNKCJĄ DZIEŃ / NOC	180 ZŁ
OŚCIEŻNICA STALOWA PERFOTHERM OPTIMA 50	90 ZŁ	KONTAKTRON	90 ZŁ
PAKIET RC3 (OPTIMA 60 WZÓR W54, D75)	260 ZŁ	WKŁADKI W KLASIE 6 W SYSTEMIE JEDNEGO KLUCZA	150 ZŁ
SKRACANIE DRZWI (10, 20, 30, 40, 60, 80, 100 mm)	185 ZŁ	OCHRONA GÓRNEGO SZYLDU	20 ZŁ
DRZWI DWUKOLOROWE	350 ZŁ	ZESTAW TEDEE	1550 ZŁ
KLAMKO - GAŁKA	30 ZŁ		

* DOŚWIETLA ALUMINIOWE STAŁE STRONA (88 - 89), PEŁNA LISTA WYPOSAŻENIA STRONY (94 - 99)

SZYBA



MATOWA



REFLEKS BRĄZ



MIRA STAR (SZYBA LUSTRZANA)

KOLORY DRZWI

ORZECH ALPEJSKI



FRR

MAHOŃ

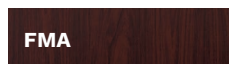

FMA

ORZECH BRAZYLIIJSKI

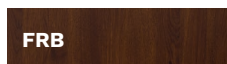

FRB

JASNY ORZECH



FRP

ZŁOTY DĄB



FDE

WINCHESTER



FDW

BIAŁY



FSB

STALOWOSZARY



FKZ

ANTRACYT



FKG

CIEMNY ANTRACYT



FKF



G76 GENEWA 1



G75 GENEWA 2



D75 GENEWA 3

OKUCIA KLAMKA-KLAMKA



KLAMKA-GAŁKA



KOLORY OKUĆ

ANODA PLATYNA



ANODA SREBRNA



ANODA CZARNA



KOLORY DRZWI

ORZECH ALPEJSKI



MAHOŃ



ORZECH BRAZYLIJSKI



JASNY ORZECH



ZŁOTY DĄB



WINCHESTER



BIAŁY



STALOWOSZARY



ANTRACYT



CIEMNY ANTRACYT



DRZWI OPTIMA 60 DUO

Drzwi OPTIMA DUO 60 to propozycja dla osób poszukujących drzwi o niestandardowych wymiarach. Dzięki zastosowaniu tzw. skrzydła biernego można uzyskać większą szerokość przejścia. Skrzydło bierne jest dostępne zarówno bez przeszkleń jak i z przeszkleciem, jednocześnie spełniając funkcję doświetlenia bocznego.

CHARAKTERYSTYKA

- ✓ DRZWI WEJŚCIOWE DO BUDYNKÓW JEDNO I WIELORODZINNYCH
- ✓ SKRZYDŁA STALOWE O GRUBOŚCI 60 mm WYPEŁNIONE EKSPANDOWANYM POLISTYRENEM MODYFIKOWANYM
- ✓ DOSTĘPNE W ZESTAWIE Z OŚCIEŻNICĄ PERFOATHERM ORAZ PROGIEM ALUMINIOWYM
- ✓ OPCJONALNIE ZA DOPŁATĄ OŚCIEŻNICA ALUMINIOWA ALUTHERM OPTIMA
- ✓ SKRZYDŁA BIERNE W WERSJI PEŁNEJ I PRZESZKLONEJ, W ROZMIARACH 30, 40, 50
- ✓ DRZWI DOSTĘPNE W 12 KOLORACH

WYMIARY ZEWNĘTRZNE OŚCIEŻNIC ORAZ OTWORY MONTAŻOWE PODANE NA STRONACH 104-105.

WZORY SKRZYDEŁ BIERNYCH

Cena skrzydła biernego zawiera cenę dostawki oraz dopłatę do progu oraz ościeżnicy. Dopłata do ościeżnicy Alutherm - 1000 zł.

NAZWA	ROZMIAR	CENA
P00	30 40 50	1350 Zł
PD4	40	1350 Zł
GH1	40 50	1960 Zł
GC2	40 50	1960 Zł
GN5	30 40 50	2040 Zł
GPD	30 40 50	1960 Zł
DN3 / DN3B	30 40 50	2040 Zł
DN6 / DN6B	30 40 50	2040 Zł
DT8 / DT8B	30 40 50	2200 Zł
DW9 / DW9B	30 40 50	2180 Zł
DW8 / DW8B	30 40 50	2200 Zł
DPE / DPEB	30 40 50	1960 Zł
PD5	30 40 50	1530 Zł
PD5A	30 40 50	1530 Zł
PD5B	30 40 50	1530 Zł
NMB	30 40 50	1530 Zł
NMBA	30 40 50	1530 Zł
NMBB	30 40 50	1530 Zł
NMA	30 40 50	1530 Zł
NMAA	30 40 50	1530 Zł
NMAB	30 40 50	1530 Zł

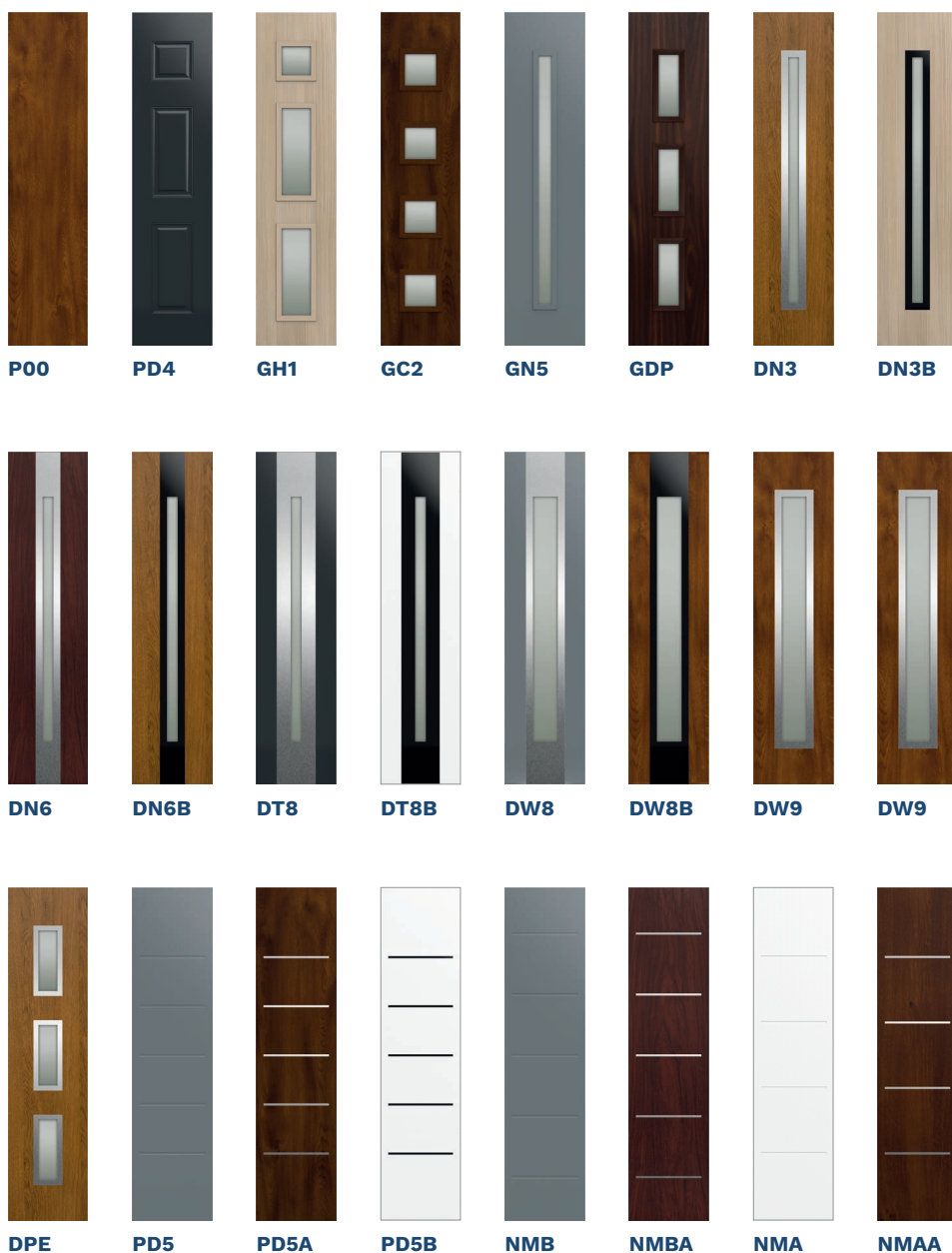



SOJ BERGAMO2 + NMBA



NS5 HANOVER 5 + DW9



ST8 RYGA + P00



TMMA TOKIO 2A + P00



NS9 MILANO 12 + DW8



SNUA MILANO 4A + PD5A



NT2B TURYN 2B + DT8



ST4A UPPSALA 1A + NMAA



NS6 HANOVER 6 + DW8



ZESTAW GL



ZESTAW G



ZESTAW GP



ZESTAW L

DOŚWIETLA ALUMINIOWE DO DRZWI THERMO PRIME 75

Aby uzyskać kompletną cenę drzwi z doświetleniem należy dodać:

- cenę drzwi
- cenę doświetla

OŚCIEŻNICA ALUTHERM PRIME

Rozmiar	Wysokość Hz	Szerokość B
80	standard 2087 mm	918 mm
90N	niestandardowe:	988 mm
	2150 mm	
90E	2200 mm	1031 mm
	2250 mm	
100E	2300 mm	1131 mm
	2350 mm	
	2400 mm	

DOŚWIETLA BOCZNE

WYSOKOŚĆ CAŁKOWITA	RODZAJ DOŚWIETLA / SZYBY	SZEROKOŚĆ	
		300 - 550 mm	600 - 900 mm
2087 mm	DOŚWIETLA Z SZYBĄ BEZPIECZNA	1 730 ZŁ	2 290 ZŁ
	DOSWIETLA ANTYWŁAMANIOWE RC2 Z SZYBĄ P4	2 360 ZŁ	3 270 ZŁ
2400 mm	DOŚWIETLA Z SZYBĄ BEZPIECZNA	1 830 ZŁ	2 390 ZŁ
	DOSWIETLA ANTYWŁAMANIOWE RC2 Z SZYBĄ P4	2 460 ZŁ	3 370 ZŁ

* DOŚWIETLA BOCZNE SZEROKOŚĆ STANDARD W PODZIAŁCE CO 50 MM. W PODZIAŁCE CO 10 MM DOPŁATA 25%.

DOŚWIETLA GÓRNE

WYSOKOŚĆ DOŚWIETLA	RODZAJ DOŚWIETLA / SZYBY	SZEROKOŚĆ				
		918 - 1150 mm	do 1550 mm	do 1950 mm	do 2350 mm	do 2950 mm
300 - 500 mm	DOŚWIETLA Z SZYBĄ BEZPIECZNA	1 040 ZŁ	1 230 ZŁ	1 440 ZŁ	1 710 ZŁ	1 880 ZŁ
300 - 500 mm	DOSWIETLA ANTYWŁAMANIOWE RC2 Z SZYBĄ P4	1 370 ZŁ	1 600 ZŁ	1 910 ZŁ	2 520 ZŁ	3 000 ZŁ

* DOŚWIETLA GÓRNE WYSOKOŚĆ STANDARD W PODZIAŁCE CO 50 MM. W PODZIAŁCE CO 10 MM DOPŁATA 25%.



ZESTAW P



ZESTAW LP



ZESTAW LGP

DOŚWIETLA ALUMINIOWE DO DRZWI THERMO PREMIUM 75, THERMO PREMIUM 60 I OPTIMA 60

Aby uzyskać kompletną cenę drzwi z doświetleniem należy dodać:

- cenę drzwi
- dopłatę ościeżnicy ALUTHERM
- cenę doświetla

OŚCIEŻNICA ALUTHERM PREMIUM, OPTIMA

Rozmiar	Wysokość Hz	Szerokość B
80N	2087 mm	888 mm
80		918 mm
90N		988 mm
90E		1031 mm
100E		1131 mm

DOŚWIETLA BOCZNE

WYSOKOŚĆ CAŁKOWITA	RODZAJ DOŚWIETLA / SZYBY	SZEROKOŚĆ	
		250 - 550 mm	600 - 900 mm
2087 mm	DOŚWIETLA Z SZYBĄ BEZPIECZNA	1 630 ZŁ	2 190 ZŁ
	DOSWIETLA ANTYWŁAMANIOWE RC2 Z SZYBĄ P4	2 260 ZŁ	3 170 ZŁ

* DOŚWIETLA BOCZNE SZEROKOŚĆ STANDARD W PODZIAŁCE CO 50 mm. W PODZIAŁCE CO 10 mm DOPLATA 25%.

DOŚWIETLA GÓRNE

WYSOKOŚĆ DOŚWIETLA	RODZAJ DOŚWIETLA / SZYBY	SZEROKOŚĆ				
		888 - 1150 mm	do 1550 mm	do 1950 mm	do 2350 mm	do 2950 mm
250 - 500 mm	DOŚWIETLA Z SZYBĄ BEZPIECZNA	940 ZŁ	1 130 ZŁ	1 340 ZŁ	1 610 ZŁ	1 780 ZŁ
250 - 500 mm	DOSWIETLA ANTYWŁAMANIOWE RC2 Z SZYBĄ P4	1 270 ZŁ	1 500 ZŁ	1 810 ZŁ	2 420 ZŁ	2 900 ZŁ

* DOŚWIETLA GÓRNE WYSOKOŚĆ STANDARD W PODZIAŁCE CO 50 mm. W PODZIAŁCE CO 10 MM DOPLATA 25%.

WYBIERZ KOLOR SWOICH DRZWI

ORZECH ALPEJSKI

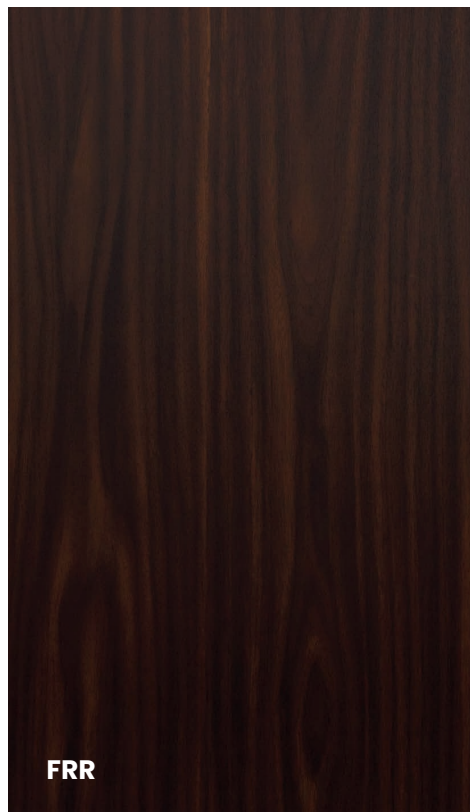

FRR

MAHOŃ



FMA

ORZECH BRAZYLIJSKI

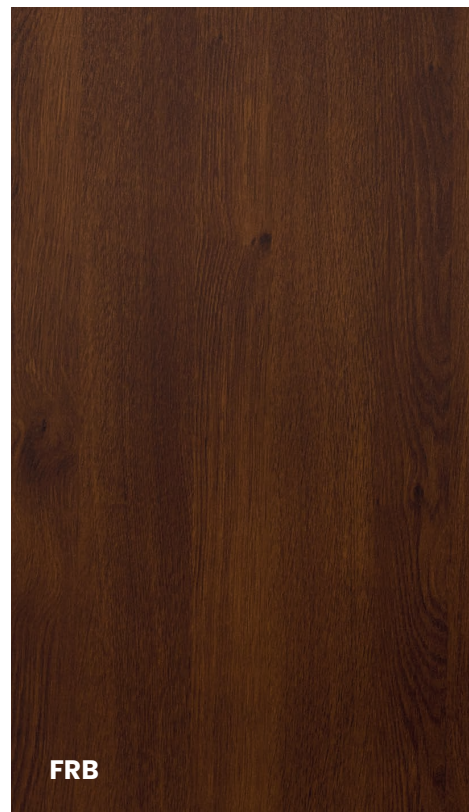

FRB

JASNY WENGE



FEJ

BIAŁY

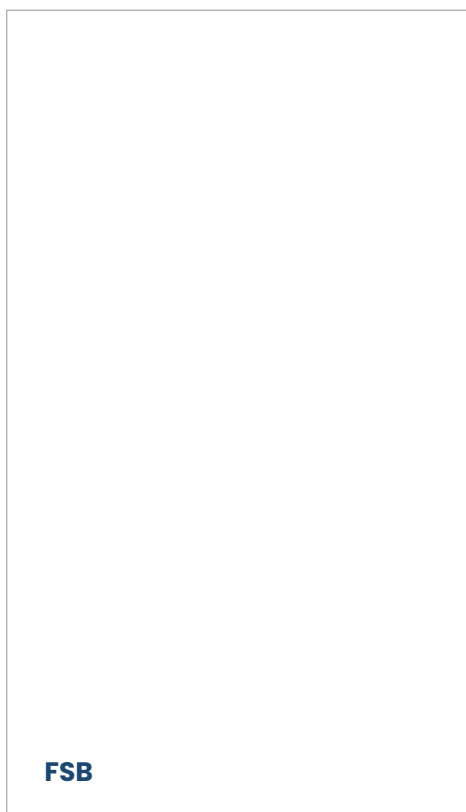

FSB

STALOWOSZARY

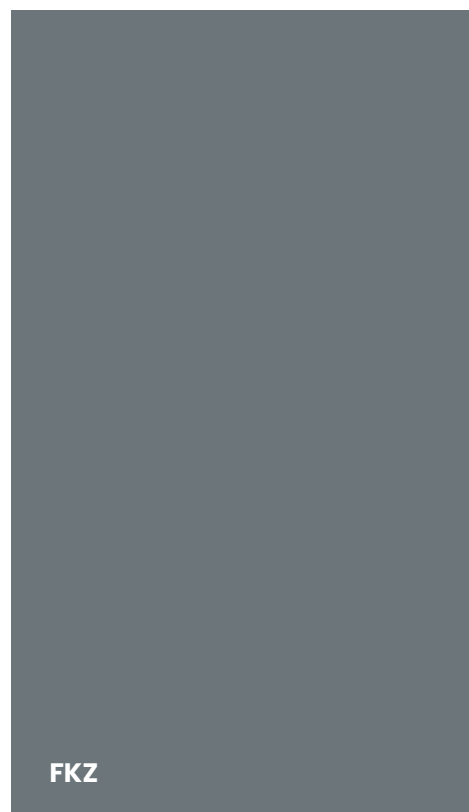

FKZ

JASNY ORZECH



ZŁOTY DĄB



WINCHESTER



ANTRACYT

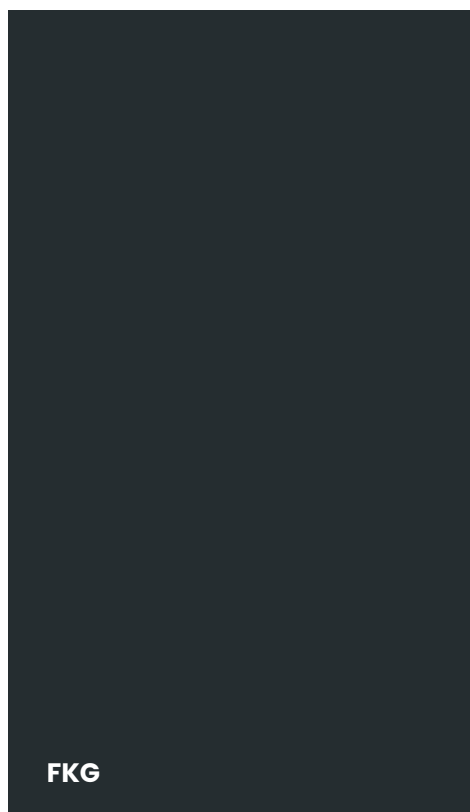

CIEMNY ANTRACYT



CZARNY



ZESTAW OSPRZĘTU

GERDA®

THERMO PRIME / THERMO PREMIUM (PRZYKŁADOWE KONFIGURACJE)

**TW300 BERGEN
(KLAMKI ALEX) THERMO
PRIME**



**SZYLD PIERŚCIENIOWY
(KLAMKA JEDNOSTRONNNA
ALEX), POCHWYT**

AMSTERDAM MONTREAL



**TD200 BERGEN
(KLAMKI BETA)**



**TD200 BERGEN
(GAŁKO - KLAMKA ALEX)**

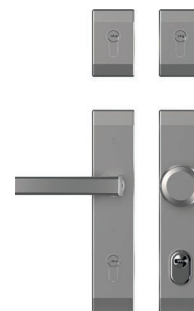

KOLORY SZYLDÓW

ANODA PLATYNA



ANODA SREBRNA



ANODA CZARNA



ZESTAW OSPRZĘTU STANDARDOWEGO THERMO PRIME / PREMIUM

275 Zł

WKŁADKA KLASA 5 THERMO PRIME / WKŁADKI KLASA 5 W SYSTEMIE JEDNEGO KLUCZA THERMO PREMIUM

5 KLUCZY + MONTAŻOWE

SZYLD ZAMKA GŁÓWNEGO Z OCHRONĄ

SZYLD ZAMKA DODATKOWEGO BEZ OCHRONY THERMO PREMIUM

NASADKI NA ZAWIASY W KOLORZE SZYLDÓW

DOPLATY

CENA

SZYLD ZAMKA DODATKOWEGO Z OCHRONĄ

+20 Zł

ZESTAW GAŁKO - KLAMKA

+30 Zł

WKŁADKA W KLASIE 6 THERMO PRIME

+150 Zł

WKŁADKI W KLASIE 6 W SYSTEMIE JEDNEGO KLUCZA THERMO PREMIUM

+150 Zł

WKŁADKA ZAMKA GŁÓWNEGO W KLASIE 5 / DODATKOWEGO W KLASIE 2 THERMO PREMIUM

-50 Zł

POCHWYT AMSTERDAM / MONTREAL 1500 mm, ZALECANY ELEKTROZACZEP

+690 Zł

POCHWYT AMSTERDAM / MONTREAL 1000 mm, ZALECANY ELEKTROZACZEP

+640 Zł

POCHWYT Z PRZYCISKIEM AMSTERDAM / MONTREAL 1500 mm Z DOSTOSOWANIEM SKRZYDŁA,
KONIECZNY ELEKTROZACZEP

+1130 Zł

POCHWYT Z PRZYCISKIEM AMSTERDAM / MONTREAL 1000 mm Z DOSTOSOWANIEM SKRZYDŁA,
KONIECZNY ELEKTROZACZEP

+1080 Zł

ZESTAW TEDEE

+1550 Zł

OPTIMA (PRZYKŁADOWE KONFIGURACJE)

TW200 BLOK (KLAMKI BETA)

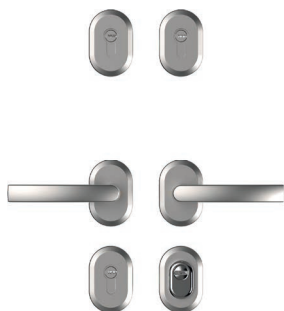

TW200 BLOK (GAŁKO-KLAMKA BETA)

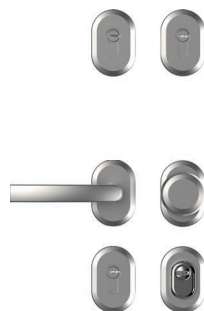

TW300 BERGEN (KLAMKO - KLAMKA ALEX)



TW200 BLOK (KLAMKA JEDNOSTRONNA BETA), POCHWYT

AMSTERDAM MONTREAL

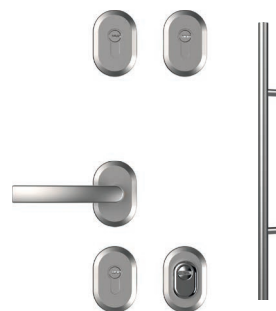

KOLORY SZYLDÓW

ANODA PLATYNA



ANODA SREBRNA



ANODA CZARNA



ZESTAW OSPRZĘTU STANDARDOWEGO OPTIMA

275 Zł

WKŁADKI KLASA 5 W SYSTEMIE JEDNEGO KLUCZA

5 KLUCZY + MONTAŻOWE

SZYLD ZAMKA GŁÓWNEGO Z OCHRONĄ

SZYLD ZAMKA DODATKOWEGO BEZ OCHRONY

NASADKI NA ZAWIASY W KOLORZE SZYLDÓW

DOPLATY

CENA

SZYLD ZAMKA DODATKOWEGO Z OCHRONĄ

+20 Zł

ZESTAW GAŁKO - KLAMKA

+30 Zł

WKŁADKA W KLASIE 6 THERMO PRIME

+150 Zł

WKŁADKI W KLASIE 6 W SYSTEMIE JEDNEGO KLUCZA

+150 Zł

WKŁADKA ZAMKA GŁÓWNEGO W KLASIE 2 / DODATKOWEGO W KLASIE 2, SZYLDY NIECHRONIONE (BRAK KLASY RC2 DRZWI)

-100 Zł

POCHWYT AMSTERDAM / MONTREAL 1500 mm, ZALECANY ELEKTROZACZEP

+690 Zł

POCHWYT AMSTERDAM / MONTREAL 1000 mm, ZALECANY ELEKTROZACZEP

+640 Zł

POCHWYT Z PRZYCISKIEM AMSTERDAM / MONTREAL 1500 mm Z DOSTOSOWANIEM SKRZYDŁA, KONIECZNY ELEKTROZACZEP

+1130 Zł

POCHWYT Z PRZYCISKIEM AMSTERDAM / MONTREAL 1000 mm Z DOSTOSOWANIEM SKRZYDŁA, KONIECZNY ELEKTROZACZEP

+1080 Zł

ZESTAW TEDEE

+1550 Zł

WYPOSAŻENIE OPCJONALNE









GERDA®

DOPLĄTY DO DRZWI

	OPTIMA 50	OPTIMA 60	THERMO PREMIUM 60	THERMO PREMIUM 75	THERMO PRIME 75
ELEKTROZACZEP Z FUNKCJĄ DZIEŃ/NOC MONTOWANY FABRYCZNIE W OŚCIEŻNICY (DOPLĄTA DO CENY DRZWI); ZALECANE DO DRZWI Z POCHWYTEM; ZALECAMY ZASTOSOWANIE ZASILACZA - AKCESORIA DODATKOWE S. 97	180 ZŁ	180 ZŁ	180 ZŁ	180 ZŁ	180 ZŁ
ELEKTROZACZEP Z FUNKCJĄ DZIEŃ/NOC MONTOWANY W DOSTAWCE DUO ZALECANE DO DRZWI Z POCHWYTAMI	-	470 ZŁ	-	-	-
KONTAKTRON MONTOWANY FABRYCZNIE W OŚCIEŻNICY	90 ZŁ	90 ZŁ	90 ZŁ	90 ZŁ	90 ZŁ
SKRÓCENIE DRZWI W ZAKESIE 0 – 100 (DLA WYBRANYCH WZORÓW)	185 ZŁ	185 ZŁ	185 ZŁ	185 ZŁ	185 ZŁ
DRZWI WYŻSZE WYSOKOŚCI CAŁKOWITA DO 2400	-	-	-	-	
	2150 mm = 290 ZŁ; 2200 mm = 290 ZŁ; 2250 mm = 590 ZŁ; 2300 mm = 590 ZŁ; 2350 mm = 990 ZŁ; 2400 mm = 990 ZŁ				
SKRZYDŁO DRZWI DWUKOLOROWE	350 ZŁ	350 ZŁ	350 ZŁ	350 ZŁ	350 ZŁ
WEWNĘTRZNE WZMOCNIENIE SKRZYDŁA POD SAMOZAMYKACZ NAWIERZCHNIOWY (DOPLĄTA DO CENY DRZWI)	70 ZŁ	70 ZŁ	70 ZŁ	70 ZŁ	70 ZŁ
SAMOZAMYKACZ UKRYTY	-	-	795 ZŁ	795 ZŁ	795 ZŁ
OKAPNIK (ZALECANY DO DRZWI OTWIERANYCH DO WEWNĄTRZ)	50 ZŁ	50 ZŁ	50 ZŁ	50 ZŁ	50 ZŁ
DOSTOSOWANIE DO POCHWYTU Z PRZYCISKIEM	200 ZŁ	200 ZŁ	200 ZŁ	200 ZŁ	200 ZŁ

KLAMKI I SZYLDY

OPTIMA 50 OPTIMA 60 THERMO PREMIUM 60 THERMO PREMIUM 75 THERMO PRIME 75

	BERGEN – KLAMKI NA SZYLDZIE DŁUGIM TD200 DWUSTRONNA	-	-	165 ZŁ	165 ZŁ	-
	BERGEN – KLAMKI NA SZYLDZIE DŁUGIM TD1000 DWUSTRONNA	-	-	185 ZŁ	185 ZŁ	-
	BERGEN – KLAMKA NA SZYLDZIE DŁUGIM JEDNOSTRONNA	-	-	145 ZŁ	145 ZŁ	-
	BERGEN – KLAMKO GAŁKA NA SZYLDZIE DŁUGIM TD200	-	-	195 ZŁ	195 ZŁ	-
	BERGEN – KLAMKO GAŁKA NA SZYLDZIE DŁUGIM TD1000	-	-	215 ZŁ	215 ZŁ	-
	BERGEN – KLAMKI NA SZYLDZIE DZIELONYM DWUSTRONNA	100 ZŁ	100 ZŁ	-	-	100 ZŁ
	BERGEN – KLAMKA NA SZYLDZIE DZIELONYM JEDNOSTRONNA	90 ZŁ	90 ZŁ	-	-	90 ZŁ
	BERGEN – KLAMKO GAŁKA NA SZYLDZIE DZIELONYM	130 ZŁ	130 ZŁ	-	-	130 ZŁ
	BERGEN – SZYLD DZIELONY Z OCHRONĄ WKŁADKI TW300	60 ZŁ	60 ZŁ	60 ZŁ	60 ZŁ	60 ZŁ
	BERGEN – SZYLD DZIELONY BEZ OCHRONY WKŁADKI	40 ZŁ	40 ZŁ	40 ZŁ	40 ZŁ	40 ZŁ







WYPOSAŻENIE OPCJONALNE

GERDA®



KLAMKI I SZYLDY

		OPTIMA 50	OPTIMA 60	THERMO PREMIUM 60	THERMO PREMIUM 75	THERMO PRIME 75
	BLOK – KLAMKI NA SZYLDZIE DZIELONYM DWUSTRONNA	100 ZŁ	100 ZŁ	-	-	-
	BLOK – KLAMKA NA SZYLDZIE DZIELONYM JEDNOSTRONNA	90 ZŁ	90 ZŁ	-	-	-
	BLOK – KLAMKO GAŁKA NA SZYLDZIE DZIELONYM	130 ZŁ	130 ZŁ	-	-	-
	BLOK – SZYLD DZIELONY Z OCHRONĄ WKŁADKI TW200	60 ZŁ	60 ZŁ	-	-	-
	BLOK – SZYLD DZIELONY Z OCHRONĄ WKŁADKI TW1000	80 ZŁ	80 ZŁ	-	-	-
	BLOK – SZYLD DZIELONY BEZ OCHRONY WKŁADKI	40 ZŁ	40 ZŁ	-	-	-

POCHWYTY

		OPTIMA 50	OPTIMA 60	THERMO PREMIUM 60	THERMO PREMIUM 75	THERMO PRIME 75
	AMSTERDAM POCHWYT PROSTOKĄTNY 1500 (PRZEKRÓJ 40 × 20 MM)	690 ZŁ	690 ZŁ	690 ZŁ	690 ZŁ	690 ZŁ
	AMSTERDAM POCHWYT PROSTOKĄTNY 1000 (PRZEKRÓJ 40 × 20 MM)	640 ZŁ	640 ZŁ	640 ZŁ	640 ZŁ	640 ZŁ
	AMSTERDAM POCHWYT Z PRZYCISKIEM PROSTOKĄTNY 1500 (PRZEKRÓJ 40 × 20 MM), NIEZBĘDNY ZAKUP ELEKTROZACZEPU	930 ZŁ	930 ZŁ	930 ZŁ	930 ZŁ	930 ZŁ
	AMSTERDAM POCHWYT Z PRZYCISKIEM PROSTOKĄTNY 1000 WW (PRZEKRÓJ 40 × 20 MM), NIEZBĘDNY ZAKUP ELEKTROZACZEPU	880 ZŁ	880 ZŁ	880 ZŁ	880 ZŁ	880 ZŁ
	MONTREAL POCHWYT OKRĄGŁY 1500	690 ZŁ	690 ZŁ	690 ZŁ	690 ZŁ	690 ZŁ
	MONTREAL POCHWYT OKRĄGŁY 1000	640 ZŁ	640 ZŁ	640 ZŁ	640 ZŁ	640 ZŁ
	MONTREAL POCHWYT Z PRZYCISKIEM OKRĄGŁY 1500, NIEZBĘDNY ZAKUP ELEKTROZACZEPU	930 ZŁ	930 ZŁ	930 ZŁ	930 ZŁ	930 ZŁ
	"MONTREAL POCHWYT Z PRZYCISKIEM OKRĄGŁY 1000, NIEZBĘDNY ZAKUP ELEKTROZACZEPU"	880 ZŁ	880 ZŁ	880 ZŁ	880 ZŁ	880 ZŁ

AKCESORIA

	OPTIMA 50	OPTIMA 60	THERMO PREMIUM 60	THERMO PREMIUM 75	THERMO PRIME 75
 WIZJER SZEROKOKATNY 50/80	20 ZŁ	20 ZŁ	20 ZŁ	20 ZŁ	20 ZŁ
 WIZJER ELEKTRONICZNY 4,3"	350 ZŁ	350 ZŁ	350 ZŁ	350 ZŁ	350 ZŁ
 WIZJER ELEKTRONICZNY 2,4 "	140 ZŁ	140 ZŁ	140 ZŁ	140 ZŁ	140 ZŁ
 NUMERYCZNA KLAWIATURA KONTROLI DOSTĘPU	340 ZŁ	340 ZŁ	340 ZŁ	340 ZŁ	340 ZŁ
 ZASILACZ BUFOROWY AWZG2-12V; ZALECANY DO DRZWI WYPOSAŻONYCH W ELEKTROZACZEP	390 ZŁ	390 ZŁ	390 ZŁ	390 ZŁ	390 ZŁ
 ZASILACZ IMPULSOWY PSC12015; ZALECANE DO DRZWI WYPOSAŻONYCH W ELEKTROZACZEP	90 ZŁ	90 ZŁ	90 ZŁ	90 ZŁ	90 ZŁ
 LISTWA DOLNA ZAMYKAJĄCA	30 ZŁ	30 ZŁ	-	-	-
 SAMOZAMYKACZ UKRYTY	-	-	795 ZŁ	795 ZŁ	795 ZŁ
 SAMOZAMYKACZ GT 1500 STANDARD	130 ZŁ	130 ZŁ	130 ZŁ	130 ZŁ	130 ZŁ
 SAMOZAMYKACZ GT 1500 BLOKADA	210 ZŁ	210 ZŁ	210 ZŁ	210 ZŁ	210 ZŁ
 NASADKI ALUMINIOWE OZDOBNE NA ZAWIASY	40 ZŁ	40 ZŁ	40 ZŁ	40 ZŁ	40 ZŁ
 PRÓG ALUMINIOWY 20 mm	90 ZŁ	90 ZŁ	-	-	-
 CIEPLY PRÓG ALUMINIOWY 20 mm	-	-	100 ZŁ	100 ZŁ	100 ZŁ
 CIEPLY PRÓG PCV 20 mm	-	-	100 ZŁ	100 ZŁ	-
 PRÓG DREWNIANY 19 mm	90 ZŁ	90 ZŁ	-	-	-
 OKAPNIK W KOLORZE SKRZYDŁA	50 ZŁ	50 ZŁ	50 ZŁ	50 ZŁ	50 ZŁ

WYPOSAŻENIE OPCJONALNE

GERDA®

AKCESORIA

		OPTIMA 50	OPTIMA 60	THERMO PREMIUM 60	THERMO PREMIUM 75	THERMO PRIME 75
	POSZERZENIE BOCZNE STALOWO DREWNIANE 30 mm (DLA OŚCIEŻNIC PERFOTHERM, DUOTHERM)	180 ZŁ	180 ZŁ	180 ZŁ	180 ZŁ	-
	POSZERZENIE BOCZNE STALOWO DREWNIANE 60 mm (DLA OŚCIEŻNIC PERFOTHERM, DUOTHERM)	210 ZŁ	210 ZŁ	210 ZŁ	210 ZŁ	-
	POSZERZENIE BOCZNE ALUMINIOWE 28 mm (DLA OŚCIEŻNICY ALUTHERM ORAZ DOŚWIETLA ALUMINIOWEGO)	-	340 ZŁ	340 ZŁ	340 ZŁ	-
	POSZERZENIE BOCZNE ALUMINIOWE 52 mm (DLA OŚCIEŻNICY ALUTHERM ORAZ DOŚWIETLA ALUMINIOWEGO)	-	410 ZŁ	410 ZŁ	410 ZŁ	-
	POSZERZENIE BOCZNE ALUMINIOWE 114 mm (DLA OŚCIEŻNICY ALUTHERM ORAZ DOŚWIETLA ALUMINIOWEGO)	-	590 ZŁ	590 ZŁ	590 ZŁ	-
	POSZERZENIE BOCZNE ALUMINIOWE 25 mm (DLA OŚCIEŻNICY ALUTHERM PRIME)	-	-	-	-	330 ZŁ
	POSZERZENIE BOCZNE ALUMINIOWE 33 mm (DLA OŚCIEŻNICY ALUTHERM PRIME)	-	-	-	-	360 ZŁ
	POSZERZENIE BOCZNE ALUMINIOWE 44 mm (DLA OŚCIEŻNICY ALUTHERM PRIME)	-	-	-	-	390 ZŁ
	POSZERZENIE BOCZNE ALUMINIOWE 55 mm (DLA OŚCIEŻNICY ALUTHERM PRIME)	-	-	-	-	420 ZŁ
	POSZERZENIE BOCZNE ALUMINIOWE 108 mm (DLA OŚCIEŻNICY ALUTHERM PRIME)	-	-	-	-	580 ZŁ
	POSZERZENIE PODPROGOWE 30 mm (MB)	40 ZŁ	40 ZŁ	40 ZŁ	40 ZŁ	-
	PODVALINY (POSZERZENIA) PODPROGOWE Z UTWARDZONEGO POLISTYRENU EKSPANDOWANEGO. (THERMO PRIME)	-	-	-	-	
		70 mm = 119 ZŁ, 100 mm = 154 ZŁ, 130 mm = 189 ZŁ, 160 mm = 224 ZŁ, 190 mm = 259 ZŁ, 220 mm = 294 ZŁ, 250 mm = 329 ZŁ				
	PREPARAT DO KONSERWACJI DRZWI	39 ZŁ	39 ZŁ	39 ZŁ	39 ZŁ	39 ZŁ
	PREPARAT DO KONSERWACJI ZAMKÓW I WKŁADEK 25 ML	10 ZŁ	10 ZŁ	10 ZŁ	10 ZŁ	10 ZŁ
	PREPARAT DO KONSERWACJI ZAMKÓW I WKŁADEK 100 ML	20 ZŁ	20 ZŁ	20 ZŁ	20 ZŁ	20 ZŁ
	PREPARAT DO KONSERWACJI ZAMKÓW I WKŁADEK 400 ML	30 ZŁ	30 ZŁ	30 ZŁ	30 ZŁ	30 ZŁ
	KOMPLET PREPARATÓW DO CZYSZCZENIA STALI NIERDZEWNEJ GERDA INOX-1, INOX-2	35 ZŁ	35 ZŁ	35 ZŁ	35 ZŁ	35 ZŁ
	TAŚMY GERDA RESIST ULTRA DUO DO CIEPŁEGO MONTAŻU	160 ZŁ	160 ZŁ	160 ZŁ	160 ZŁ	160 ZŁ

OPTIMA 50 RC2

ROZMIAR	ZAMEK GŁÓWNY	ZAMEK DODATKOWY	LICZBA KLUCZY	KLASA WKŁADKI	CENA
30/45	ZABIERAK	-	5	2	35 ZŁ
30/45 ; 45/30	-	ZABIERAK	5	2	41 ZŁ
30/45 ; 45/30	ZABIERAK	ZABIERAK	5+MONTAŻOWE	5	170 ZŁ
30/45 ; 45/30	ZABIERAK	ZABIERAK	5+MONTAŻOWE	6	310 ZŁ

OPTIMA 60 RC2

ROZMIAR	ZAMEK GŁÓWNY	ZAMEK DODATKOWY	LICZBA KLUCZY	KLASA WKŁADKI	CENA
35/50	ZABIERAK	-	5	2	38 ZŁ
35/50 ; 50/35	-	ZABIERAK	5	2	46 ZŁ
35/50 ; 50/35	ZABIERAK	ZABIERAK	5+MONTAŻOWE	5	170 ZŁ
35/50 ; 50/35	ZABIERAK	ZABIERAK	5+MONTAŻOWE	6	320 ZŁ

OPTIMA 60 RC3

ROZMIAR	ZAMEK GŁÓWNY	ZAMEK DODATKOWY	LICZBA KLUCZY	KLASA WKŁADKI	CENA
35/50 ; 50/35	ZĘBATKA	ZABIERAK	5+MONTAŻOWE	5	170 ZŁ
35/50 ; 50/35	ZĘBATKA	ZABIERAK	5+MONTAŻOWE	6	320 ZŁ

THERMO PREMIUM 60 RC2

ROZMIAR	ZAMEK GŁÓWNY	ZAMEK DODATKOWY	LICZBA KLUCZY	KLASA WKŁADKI	CENA
35/50	ZABIERAK	-	5+MONTAŻOWE	5	75 ZŁ
35/50 ; 50/35	-	ZABIERAK	5	2	46 ZŁ
35/50 ; 50/35	ZABIERAK	ZABIERAK	5+MONTAŻOWE	5	170 ZŁ
35/50 ; 50/35	ZABIERAK	ZABIERAK	5+MONTAŻOWE	6	320 ZŁ

THERMO PREMIUM 60 RC3

ROZMIAR	ZAMEK GŁÓWNY	ZAMEK DODATKOWY	LICZBA KLUCZY	KLASA WKŁADKI	CENA
35/50	ZĘBATKA	-	5+MONTAŻOWE	5	75 ZŁ
35/50 ; 50/35	-	ZABIERAK	5	2	46 ZŁ
35/50 ; 50/35	ZĘBATKA	ZABIERAK	5+MONTAŻOWE	5	170 ZŁ
35/50 ; 50/35	ZĘBATKA	ZABIERAK	5+MONTAŻOWE	6	320 ZŁ

THERMO PREMIUM 75 RC2/RC3

ROZMIAR	ZAMEK GŁÓWNY	ZAMEK DODATKOWY	LICZBA KLUCZY	KLASA WKŁADKI	CENA
45/55	ZĘBATKA	-	5+MONTAŻOWE	5	95 ZŁ
45/55 ; 55/45	-	ZABIERAK	5	2	53 ZŁ
45/55 ; 55/45	ZĘBATKA	ZABIERAK	5+MONTAŻOWE	5	180 ZŁ
45/55 ; 55/45	ZĘBATKA	ZABIERAK	5+MONTAŻOWE	6	330 ZŁ

THERMO PRIME 75 RC2/RC3

ROZMIAR	ZAMEK GŁÓWNY	ZAMEK DODATKOWY	LICZBA KLUCZY	KLASA WKŁADKI	CENA
55/45	ZABIERAK	KLAMKA / KLAMKA DO WEWNĄTRZ	5+MONTAŻOWE	5	95 ZŁ
55/35	ZABIERAK	KLAMKA / POCHWYT DO WEWNĄTRZ	5+MONTAŻOWE	5	80 ZŁ
45/50	ZABIERAK	KLAMKA / KLAMKA NA ZEWNĄTRZ	5+MONTAŻOWE	5	90 ZŁ
G50/50	ZABIERAK	KLAMKA / KLAMKA NA ZEWNĄTRZ	5+MONTAŻOWE	5	120 ZŁ
45/35	ZABIERAK	KLAMKA / POCHWYT NA ZEWNĄTRZ	5+MONTAŻOWE	5	75 ZŁ
G50/35	ZABIERAK	KLAMKA / POCHWYT NA ZEWNĄTRZ	5+MONTAŻOWE	5	105 ZŁ

DRZWI DWUZAMKOWE: ZAMEK GŁÓWNY - WKŁADKA KLUCZ/KLUCZ; ZAMEK DODATKOWY - WKŁADKA KLUCZ/GAŁKA.
DRZWI JEDNOZAMKOWE: ZAMEK GŁÓWNY - WKŁADKA KLUCZ/KLUCZ LUB KLUCZ/GAŁKA.

WYMIARY DRZWI I OŚCIEŻNIC

WYMIARY SKRZYDŁA DRZWI THERMO PRIME / THERMO PREMIUM [mm]

SZEROKOŚĆ

ROZMIAR	MODEL DRZWI	SZEROKOŚĆ SKRZYDŁA STRONA WĘŻSZA (Sp)	SZEROKOŚĆ SKRZYDŁA STRONA SZERSZA (Ss)
80	THERMO PRIME / THERMO PREMIUM	812	842
90N		882	912
90E		925	955
100E		1025	1055

WYSOKOŚĆ

MODEL DRZWI	WYSOKOŚĆ	WYSOKOŚĆ SKRZYDŁA STRONA WĘŻSZA (Hs)	WYSOKOŚĆ SKRZYDŁA STRONA SZERSZA (Hp)
T. PRIME / T.PREMIUM	2087	2009	2039
THERMO PRIME	2100	2022	2052
	2150	2072	2102
	2200	2122	2152
	2250	2172	2202
	2300	2222	2252
	2350	2272	2302
	2400	2322	2352

WYMIAR OŚCIEŻNIC ALUTHERM PRIME / ALUTHERM PREMIUM / DUOTHERM [mm]

ROZMIAR	MODEL OŚCIEŻNICY	CAŁKOWITA SZEROKOŚĆ OŚCIEŻNICY (Sc)	ZALECANA SZEROKOŚĆ OTWORU MONTAŻOWEGO (Sm)*	CAŁKOWITA WYSOKOŚĆ OŚCIEŻNICY(Hc)	ZALECANA WYSOKOŚĆ OTWORU MONTAŻOWEGO (Hm) OD POZIOMU "0"
80	DUOTHERM	896	916	2076	2086
90 N		966	986		
90 E		1009	1029		
100 E		1109	1129		
80	ALUTHERM	918	938	STANDARD 2087 NIESTANDARDOWE**	STANDARD 2097 NIESTANDARDOWE**
90 N		988	1008		
90 E		1031	1051		
100 E		1131	1151		

* ZAWIERA LUZ MONTAŻOWY 10 mm

** TYLKO THERMO PRIME

THERMO PRIME 75 / THERMO PREMIUM 75

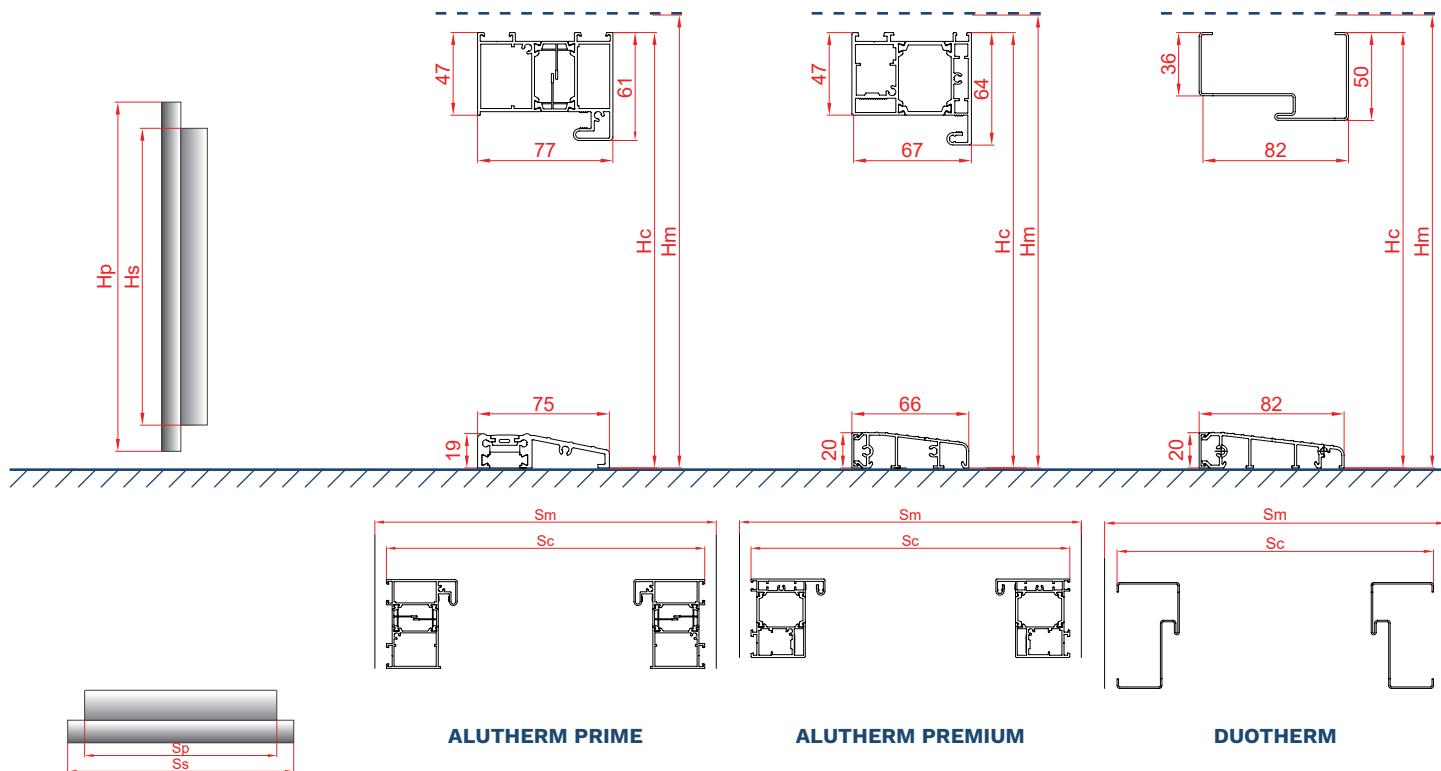

THERMO PREMIUM 60

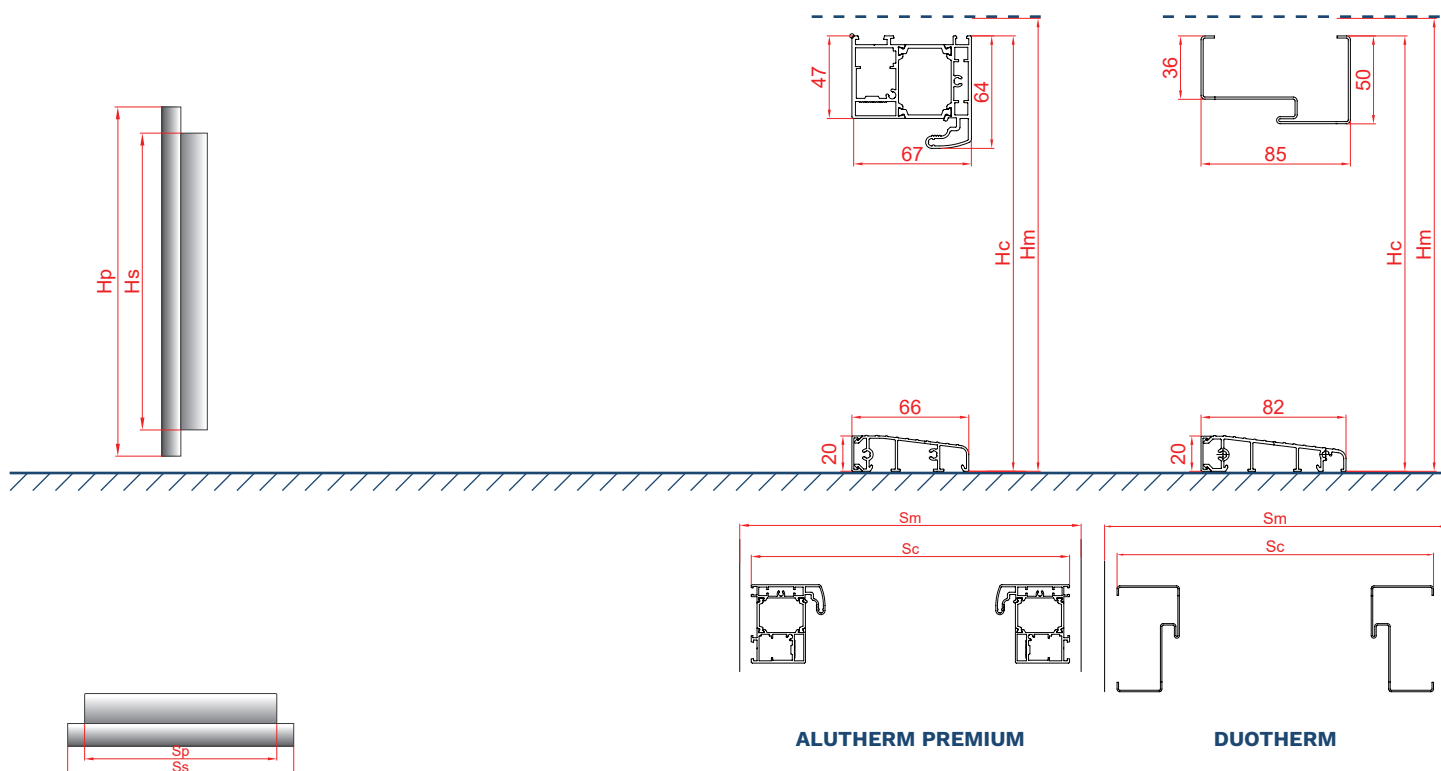

* DRZWI W KOLORACH CIEMNYCH NIE NALEŻY MONTOWAĆ W MIEJSCACH DŁUGOTRWALEGO I BEZPOŚREDNIEGO NASŁONECZNIENIA. DRZWI MONTOWANE JAKO WEJŚCIOWE ZEWNĘTRZNE W MIEJSCACH NARAŻONYCH NA BEZPOŚREDNIE DZIAŁANIE CZYNNIKÓW ATMOSFERYCZNYCH (DESZCZ, WIATR, ITP.) WINNY BYĆ DRZWIAMI OTWIERANYMI NA ZEWNĄTRZ. W PRZYPADKU DRZWI MONTOWANYCH JAKO DRZWI WEJŚCIOWE ZEWNĘTRZNE WYMAGANE JEST ZASTOSOWANIE ZADASZENIA.

WYMIARY DRZWI I OŚCIEŻNIC

WYMIARY SKRZYDŁA DRZWI OPTIMA [mm]

ROZMIAR	MODEL DRZWI	SZEROKOŚĆ SKRZYDŁA STRONA WĘŻSZA (Sp)	SZEROKOŚĆ SKRZYDŁA STRONA SZERSZA (Ss)	WYSOKOŚĆ SKRZYDŁA STRONA WĘŻSZA (Hs)	WYSOKOŚĆ SKRZYDŁA STRONA SZERSZA (Hp)
80N	OPTIMA	782	812	2023	2038,5
80		812	842		
90N		882	912		
90E		925	955		
100E		1025	1055		
30	OPTIMA DUO 60	257	287		
40		357	387		
50		457	487		

ROZMIAR OŚCIEŻNIC ALUTHERM OPTIMA, PERFOTHERM, FB [mm]

ROZMIAR	MODEL OŚCIEŻNICY	CAŁKOWITA SZEROKOŚĆ OŚCIEŻNICY (Sc)	ZALECANA SZEROKOŚĆ OTWORU MONTAŻOWEGO (Sm)*	CAŁKOWITA WYSOKOŚĆ OŚCIEŻNICY (Hc)	ZALECANA WYSOKOŚĆ OTWORU MONTAŻOWEGO (Hm) OD POZIOMU "0"
80N	PERFOTHERM, FB	866	886	2076	2086
80		896	916		
90 N		966	986		
90 E		1009	1029		
100 E		1109	1129		
80	ALUTHERM	918	938	2087	2097
90 N		988	1008		
90 E		1031	1051		
100 E		1131	1151		

* ZAWIERA LUZ MONTAŻOWY 10 mm

OPTIMA 60

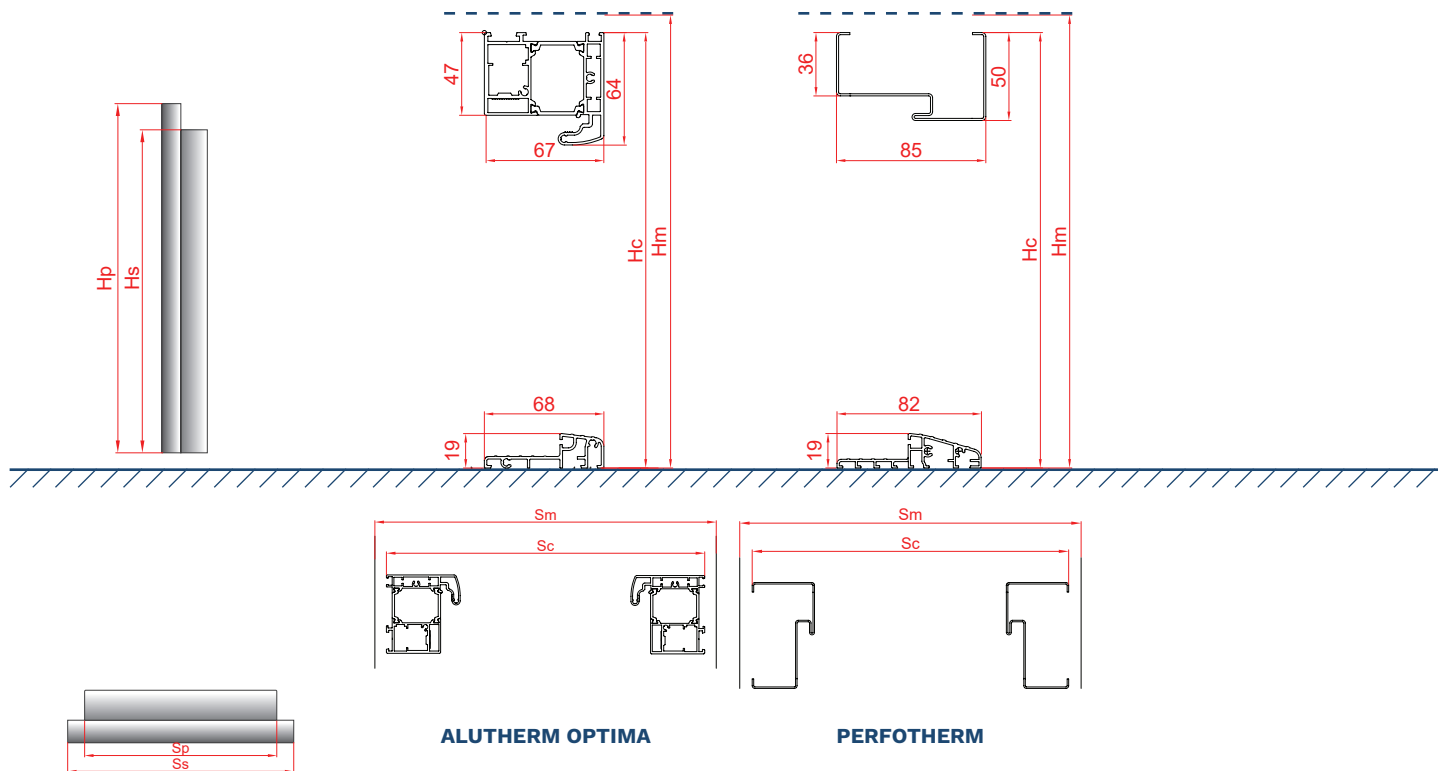

OPTIMA 50

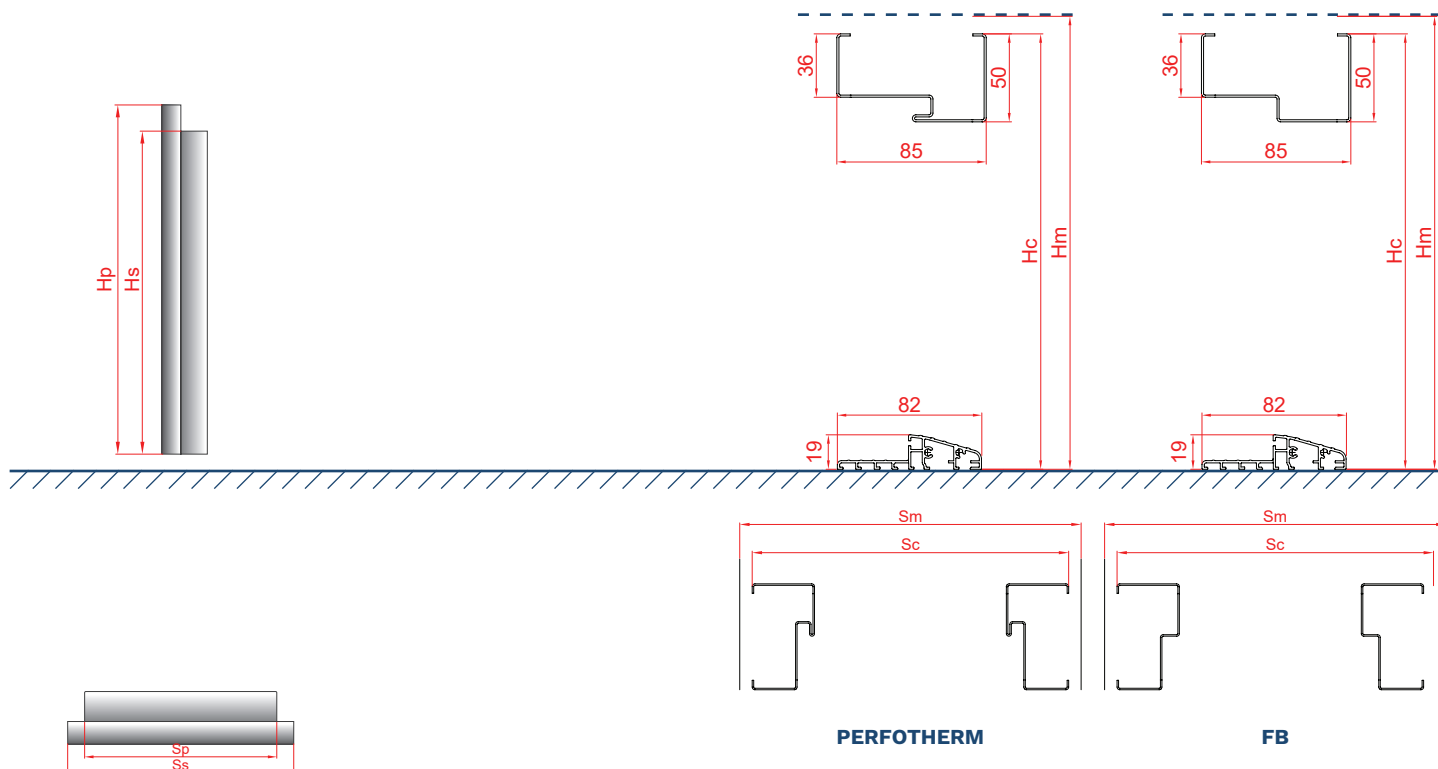

* DRZWI W KOLORACH CIEMNYCH NIE NALEŻY MONTOWAĆ W MIEJSCACH DŁUGOTRWAŁEGO I BEZPOŚREDNIEGO NASŁONECZNIENIA. DRZWI MONTOWANE JAKO WEJŚCIOWE ZEWNĘTRZNE W MIEJSCACH NARAŻONYCH NA BEZPOŚREDNIE DZIAŁANIE CZYNNIKÓW ATMOSFERYCZNYCH (DESZCZ, WIATR, ITP.) WINNY BYĆ DRZWIAMI OTWIERANYMI NA ZEWNĄTRZ. W PRZYPADKU DRZWI MONTOWANYCH JAKO DRZWI WEJŚCIOWE ZEWNĘTRZNE WYMAGANE JEST ZASTOSOWANIE ZADASZENIA.

WYMIARY DRZWI I OŚCIEŻNIC

ROZMIAR OŚCIEŻNIC FN DLA DRZWI OPTIMA [mm]

ROZMIAR	MODEL OŚCIEŻNICY	CAŁKOWITA SZEROKOŚĆ OŚCIEŻNICY (Sc1)	CAŁKOWITA SZEROKOŚĆ OŚCIEŻNICY (Sc2)	ZALECANA SZEROKOŚĆ OTWORU MONTAŻOWEGO (Sm)	CAŁKOWITA WYSOKOŚĆ OŚCIEŻNICY (Hc1)	CAŁKOWITA WYSOKOŚĆ OŚCIEŻNICY (Hc2)	ZALECANA WYSOKOŚĆ OTWORU MONTAŻOWEGO OD POZIOMU "0" (Hm)
80N	FN	862	797	817	2075	2041	2051
80		892	827	847			
90N		962	897	917			
90E		1005	940	960			
100E		1105	1040	1060			

ROZMIAR OŚCIEŻNIC ALUTHERM OPTIMA, PERFOTHERM DLA DRZWI OPTIMA DUO 60 [mm]

ROZMIAR	ALUTHERM		PERFOTHERM		ALUTHERM		PERFOTHERM	
	CAŁKOWITA SZEROKOŚĆ OŚCIEŻNICY (Sc)	"ZALECANA SZEROKOŚĆ OTWORU MONTAŻOWEGO (Sm)	CAŁKOWITA SZEROKOŚĆ OŚCIEŻNICY (Sc)	ZALECANA SZEROKOŚĆ OTWORU MONTAŻOWEGO (Sm)	CAŁKOWITA WYSOKOŚĆ OŚCIEŻNICY (Hc)	ZALECANA WYSOKOŚĆ OTWORU MONTAŻOWEGO OD POZIOMU "0" (Hm)	CAŁKOWITA WYSOKOŚĆ OŚCIEŻNICY (Hc)	ZALECANA WYSOKOŚĆ OTWORU MONTAŻOWEGO OD POZIOMU "0" (Hm)
80	918	938	896	916	2087	2097	2076	2086
80+30	1209	1229	1187	1207				
80+40	1309	1329	1287	1307				
80+50	1409	1429	1387	1407				
90 E	1031	1051	1009	1029				
90 E +30	1322	1342	1300	1320				
90 E +40	1422	1442	1400	1420				
90 E +50	1522	1542	1500	1520				
100 E	1131	1151	1109	1129				
100 E +30	1422	1442	1400	1420				
100 E +40	1522	1542	1500	1520				
100 E +50	1622	1642	1600	1620				

* ZAWIERA LUZ MONTAŻOWY 10 mm

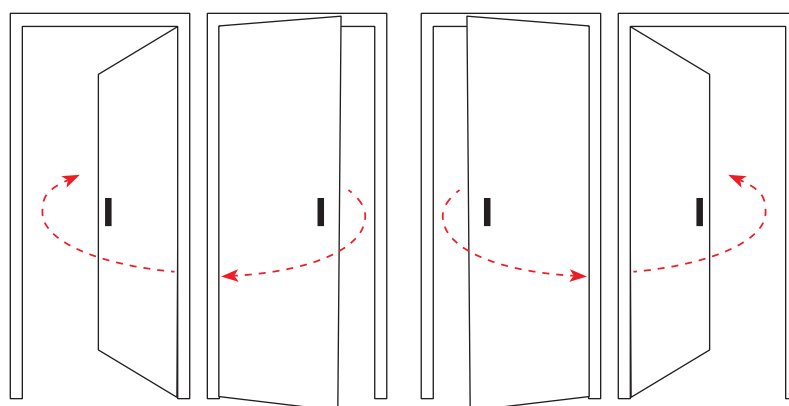

DRZWI LEWE

DRZWI PRAWY

OPTIMA 50

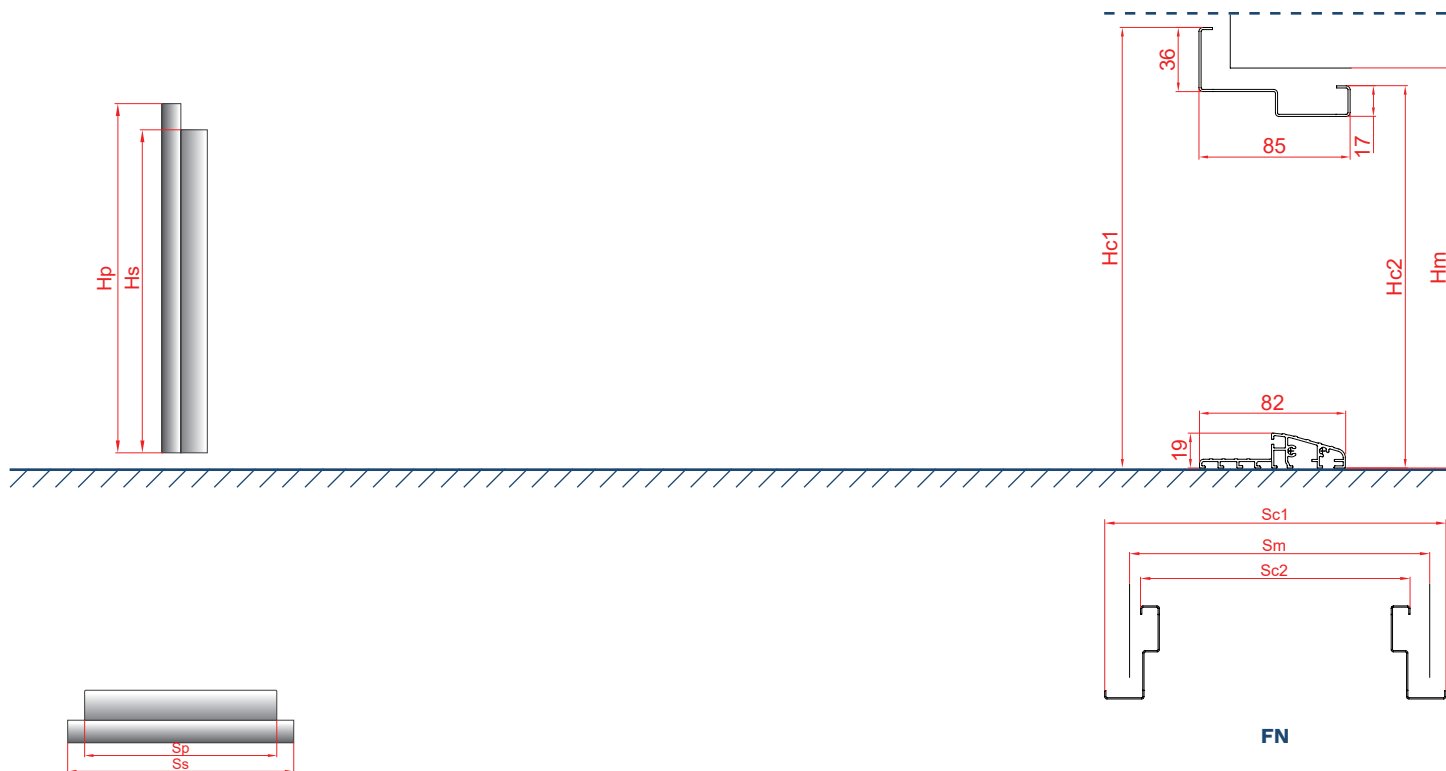

DUO

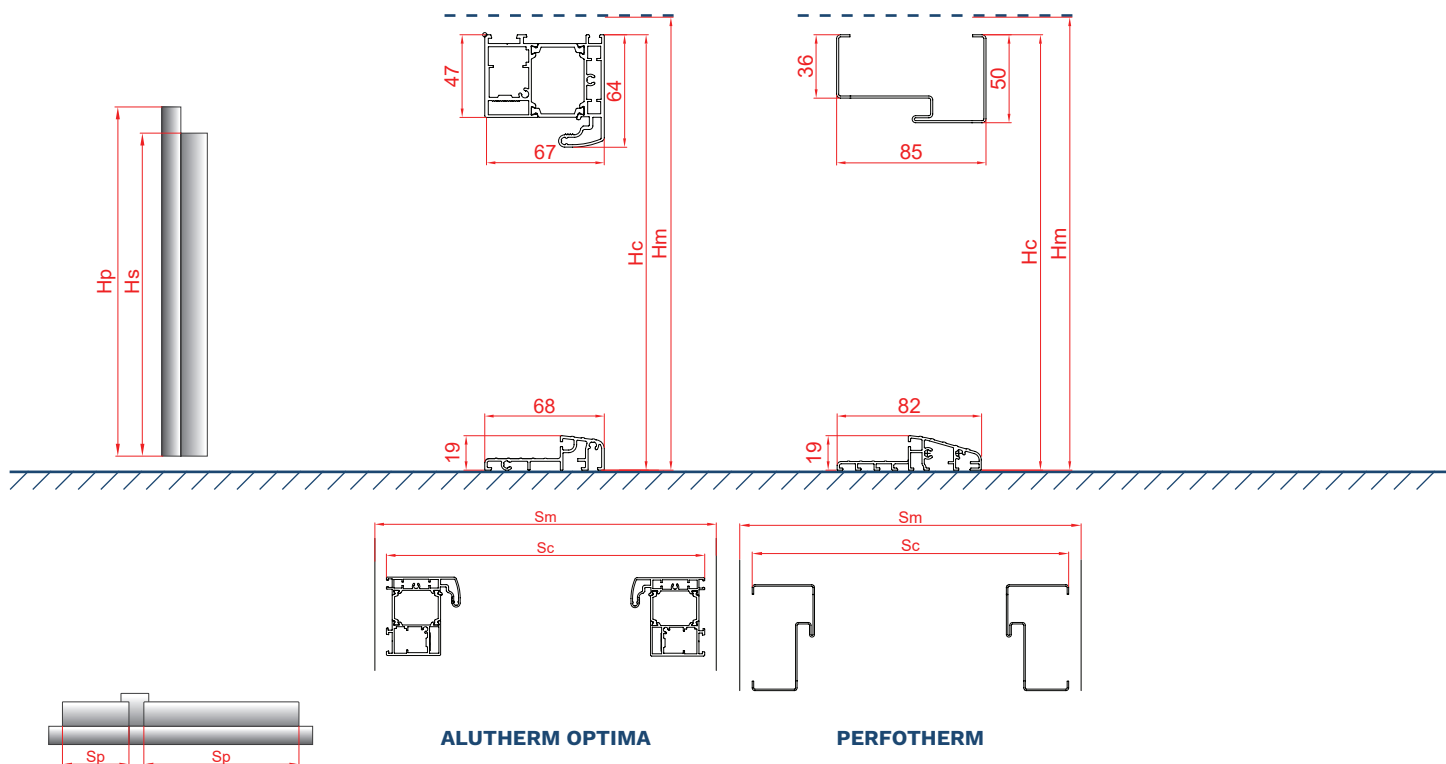

* DRZWI W KOLORACHCIEMNÝCH NIE NALEŻY MONTOWAĆ W MIEJSCACH DŁUGOTRWALEGO I BEZPOŚREDNIEGO NASŁONECZNIENIA. DRZWI MONTOWANE JAKO WEJŚCIOWE ZEWNĘTRZNE W MIEJSCACH NARAŻONYCH NA BEZPOŚREDNIE DZIAŁANIE CZYNNIKÓW ATMOSFERYCZNYCH (DESZCZ, WIATR, ITP.) WINNY BYĆ DRZWIAMI OTWIERANYMI NA ZEWNĄTRZ. W PRZYPADKU DRZWI MONTOWANYCH JAKO DRZWI WEJŚCIOWE ZEWNĘTRZNE WYMAGANE JEST ZASTOSOWANIE ZADASZENIA.

INSPIRACJE
UKRYTE W REALIZACJACH







Gerda Sp. z o.o.

Sokołów, ul. Sokołowska 49
05-806 Komorów
Tel.: (+48 22) 329 10 30

www.gerda.pl

Dystrybutor:

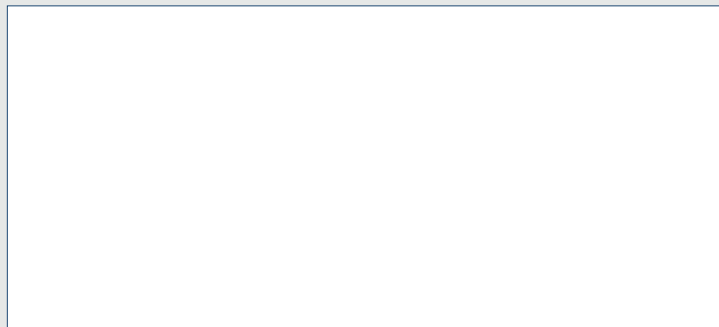

Niniejszy katalog produktów nie stanowi oferty w rozumieniu prawa i ma jedynie charakter informacyjny.

Podane ceny są orientacyjne i nie ustalają cen odsprzedaży dla podmiotów oferujących produkty Gerda Sp. z o.o.

Podane ceny nie zawierają podatku VAT.

Produkt objęty jest 3 letnią gwarancją, szczegóły na stronie www.gerda.pl/regulamin-drzwi

Firma Gerda, dążąc do coraz lepszej jakości swoich wyrobów i usług zastrzega sobie (bez wcześniejszego powiadomienia) prawo do wprowadzania zmian w produktach, których z uwagi na proces przygotowywania materiałów drukowanych może nie zawierać niniejszy materiał.

Mimo starań w zakresie dokładnej kontroli prezentowanych informacji mogą zdarzyć się błędy merytoryczne lub drukarskie.

Kolory prezentowane w katalogu mogą różnić się od oryginału z uwagi na inną technikę odwzorowania koloru w procesie druku.

Właścicielem praw autorskich niniejszego katalogu i logotypów Gerda oraz elementów graficznych jest Gerda Sp. z o.o.

Zabronione jest kopiowanie i dystrybucja wszelkich treści i materiałów bez uprzedniej zgody Gerda Sp. z o.o.