

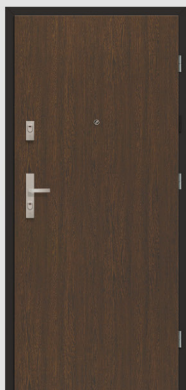

## DRZWI I OKNA



**DO 2**  
**TYGODNI**  
**+DOSTAWA**



**SZYBKA  
REALIZACJA  
2022**

**II EDYCJA**

produkcja drzwi w 2 tygodnie +  
dostawa na wybrany asortyment  
Obowiązuje od dnia 30.03.2022

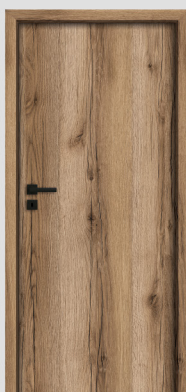

POL-SKONE Sp. z o.o.  
ul. Hanki Ordonówny 8; 20-328 Lublin  
tel.: +48 81 728 58 85; +48 81 744 30 11-13  
fax: +48 81 744 24 89; -48 81 744 39 12  
e-mail: [pol-skone@pol-skone.eu](mailto:pol-skone@pol-skone.eu)  
[www.pol-skone.eu](http://www.pol-skone.eu)

# WYMIARY SKRZYDEŁ WEWNĄTRZLOKALOWYCH

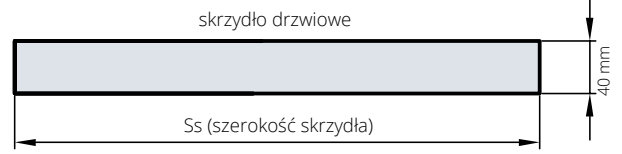
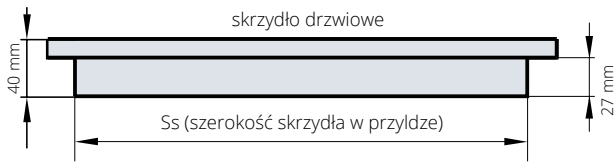

skrzydła przylgowe POL-SKONE pasują do wszystkich ościeżnic zgodnych z polskimi normami branżowymi

| szerokość (Ss) |     |     |          | wysokość w przyldze |
|----------------|-----|-----|----------|---------------------|
| 618            | 718 | 818 | 918 (mm) | 2020 (mm)           |

| szerokość (Ss) |     |     |          | wysokość  |
|----------------|-----|-----|----------|-----------|
| 625            | 725 | 825 | 925 (mm) | 2040 (mm) |

## WYSOKOŚĆ KLAMKI

Wysokość klamki przy standardowej wysokości drzwi przylgowych - 1040 mm od dolnej krawędzi skrzydła

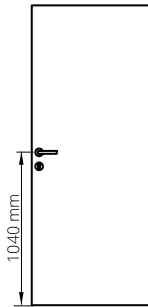

**SYMETRIA PONAD WSZYSTKO  
NOWA, UJEDNOLICONA  
WYSOKOŚĆ KLAMKI  
W SYSTEMIE  
PRZYLGOWYM I  
BEZPRZYLGOWYM**

Wysokość klamki przy standardowej wysokości drzwi bezprzylgowych - 1040 mm od dolnej krawędzi skrzydła

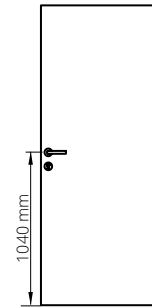

## drzwi jednoskrzydłowe przylgowe – kierunki otwierania

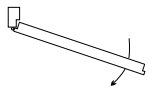

drzwi lewe:  
strona z widocznymi zawiasami

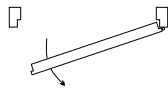

drzwi prawe:  
strona z widocznymi zawiasami

## drzwi bezprzylgowe DUO – kierunki otwierania

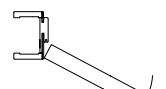

drzwi lewe



drzwi prawe

## drzwi HARMONY – kierunki otwierania

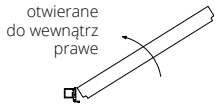

otwierane  
do wewnątrz  
prawe

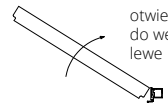

otwierane  
do wewnątrz  
lewe

## drzwi HARMONY – kierunki otwierania

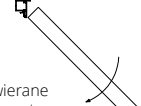

otwierane  
na zewnątrz  
lewe

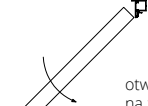

otwierane  
na zewnątrz  
prawe

## PRZEŚWIT MIĘDZY SKRZYDŁEM A PODŁOGĄ

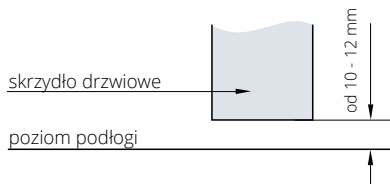

wersja z progim szwajcarskim (opcja)

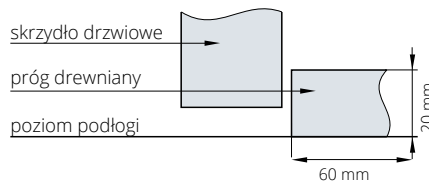

## SPOSOBY ŁĄCZENIA OPASEK

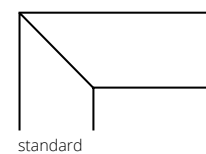

|             | LISTWY PRZYPODŁOGOWE  | CAMBIO (str. 4) | FIORD (str. 6) | ARCO (str. 8) | IMPULS (str. 10) | DECO (str. 12) | SEMPRE (str. 14) | CERBER PLUS RC2 (str. 16) | SKRZYDŁO HARMONY (str. 18) | OŚCIEŻNICA HARMONY (str. 18) | OŚCIEŻNICA REGULOWANA DIN (str. 19) | OŚCIEŻNICA STAJA METALOWA (str. 20, 22) | OŚCIEŻNICA REGULOWANA METALOWA (str. 21, 23) |
|-------------|-----------------------|-----------------|----------------|---------------|------------------|----------------|------------------|---------------------------|----------------------------|------------------------------|-------------------------------------|---|--|
| wypełnienie | plaster miodu         | -               | ●              | ●             | ○                | ●              | ●                | ○                         | ●                          | -                            | -                                   | -                                       | -  |
|             | plyta wiórowa pełna   | -               | ●              | ○             | ○                | ○              | ○                | ○                         | ●                          | -                            | -                                   | -                                       | -  |
|             | specjalna POL-SKONE   | -               | ○              | ○             | ●                | ○              | ●                | ●                         | ○                          | -                            | -                                   | -                                       | -  |
| dostępność  | do 2 tygodni          | ○               | ●              | ●             | ●                | ●              | ●                | ●                         | ●                          | ●                            | ●                                   | ●                                       | ●  |
|             | na stanie magazynowym | ●               | ○              | ○             | ○                | ○              | ○                | ○                         | ○                          | ○                            | ○                                   | ○                                       | ○  |
| system      | przylgowy             | -               | ○              | ●             | ●                | ●              | ●                | ●                         | ○                          | ○                            | ●                                   | ●                                       | ●  |
|             | bezprzylgowy          | -               | ●              | ○             | ○                | ○              | ○                | ○                         | ●                          | ●                            | ○                                   | ●                                       | ●  |

# ZASADY REALIZACJI SZYBKIEGO ZAMÓWIENIA

złożenie zamówienia na asortyment objęty promocją szybkiej realizacji w osobnym zestawieniu „zamówienie - szybkie” przez portal [www.drzwionline.pl](http://www.drzwionline.pl)

zamówienie asortymentu objętego promocją szybkiej realizacji w wymiarach standardowych (według aktualnego katalogu Lepsze wnętrze oraz konfiguratora [www.drzwionline.pl](http://www.drzwionline.pl) w zakładce „zamówienie szybkie”), jeżeli w ulotce nie określono inaczej

zamówienie asortymentu objętego promocją szybkiej realizacji z tulejami lub podcięciem wentylacyjnym (według aktualnego katalogu Lepsze wnętrze oraz konfiguratora [www.drzwionline.pl](http://www.drzwionline.pl) w zakładce „zamówienie szybkie”), jeżeli w ulotce nie określono inaczej

zamówienie asortymentu objętego promocją szybkiej realizacji ze standardowymi zamkami WK, WB, WC - określonymi w aktualnym katalogu Lepsze wnętrze i konfiguratorze [www.drzwionline.pl](http://www.drzwionline.pl) w zakładce „zamówienie szybkie”

zamówienie asortymentu objętego promocją szybkiej realizacji ze standardowym szkleniem, określonym w aktualnym katalogu Lepsze wnętrze i konfiguratorze [www.drzwionline.pl](http://www.drzwionline.pl) w zakładce „zamówienie szybkie”

dostawa do dystrybutora pod warunkiem spełnienia minimum logistycznego uzgodnionego w umowie handlowej

nie ma możliwości wprowadzania korekt do zamówień złożonych w trybie „zamówienie szybkie”

## OPCJE WENTYLACJI

Zgodnie z Rozporządzeniem Ministra Infrastruktury z dnia 12 kwietnia 2002 r. w sprawie warunków technicznych, jakim powinny odpowiadać budynki i ich usytuowanie (Dz. U. 75 z 2002 r. poz. 690 z późniejszymi zmianami, Dz. U. Nr 33 z 2003 r. poz. 270, Dz. U. Nr 109 z 2004 r. poz. 1156) Rozdział 6, §. 79. „Drzwi do łazienki, umywalni i wydzielonego ustępu powinny otwierać się na zewnątrz pomieszczenia, mieć z zastrzeżeniem § 75 ust. 2 co najmniej 0,8 m i wysokość 2 m w świetle ościeżnicy, a w dolnej części – otwory o sumarycznym przekroju nie mniejszym niż 0,022 m<sup>2</sup> dla dopływu powietrza”.

|      | A   | B   | C   | D   |
|------|-----|-----|-----|-----|
| „80” | 818 | 704 | 825 | 525 |
| „90” | 918 | 804 | 925 | 625 |

podcięcie wentylacyjne **35/43,05**

TULEJE WENTYLACYJNE  
z tworzywa sztucznego (kpl. 4 szt.)  
dopasowane do koloru skrzydła

|                |                |                          |                        |                  |                         |                       |                  |                   |               |                                 |
|----------------|----------------|--------------------------|------------------------|------------------|-------------------------|-----------------------|------------------|-------------------|---------------|---------------------------------|
| <b>ECO TOP</b> |                |                          |                        | <b>SILKSTONE</b> |                         |                       | <b>LAMISTONE</b> |                   |               | rząd tulejek<br><b>48/59,04</b> |
|                | T132<br>orzech | T135<br>dąb<br>angielski | T141<br>dąb<br>Salinas |                  | T295<br>merbau<br>Royal | T276<br>dąb<br>polski |                  | T231<br>dąb halif | T258<br>biały |                                 |



Adresy autoryzowanych  
ekip montażowych  
na [www.pol-skone.eu](http://www.pol-skone.eu)



Zobacz filmy  
z instrukcjami  
montażu



Wyjaśnienie  
znaczeń  
piktogramów

CENA (zł)  
**netto**/brutto  
(VAT 23%)

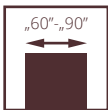

drzwi CAMBIO, wzór 00, ościeżnica regulowana SYSTEM DIN DUO

# CAMBIO

od **760**/934,80

cena skrzydła **netto**/brutto (PLN, VAT 23%)

SYSTEM BEZPRZYLGOWY

SYSTEM PRZYLGOWY - **NOWOŚĆ**

Drzwi zbudowane są z ramiaka drewnianego obłożonego dwiema przestrzennymi płytami pokrytymi powierzchnią malowaną ekologicznymi farbami akrylowymi w kolorze RAL 9003. Standardowe wypełnienie stanowi warstwa o strukturze „plastra miodu” lub płyta wiórowa pełna.



standardowe łączenie opasek pod kątem 45° ościeżnicy DIN DUO



CENA (zł)  
**netto**/brutto  
(VAT 23%)

drzwi CAMBIO, wzór 00, ościeżnica regulowana SYSTEM DIN DUO





| WERSJA | 00          | 00 z podcięciem wentylacyjnym |
|--------|-------------|-------------------------------|
|        | 760/934,80  | 795/977,85                    |
|        | 930/1143,90 | 965/1186,95                   |

wypełnienie: plaster miodu  
wypełnienie: płyta wiórowa pełna (wymagany trzeci zawias)

SYSTEM PRZYLGOWY



#### OŚCIEŻNICA REGULOWANA SYSTEM DIN

| symbol | zakres w mm | MALOWANE biały 001 |
|--------|-------------|--------------------|
| ZP2    | 95-120      | 753/926,19         |
| ZP3    | 120-140     | 781/960,63         |
| ZP4    | 140-160     | 799/982,77         |
| ZP5    | 160-180     | 841/1034,43        |

#### SZEROKOŚĆ

| drzwi jednoskrzydłowe |                |                |                |                 |
|-----------------------|----------------|----------------|----------------|-----------------|
| typ                   | S <sub>o</sub> | S <sub>d</sub> | S <sub>s</sub> | S <sub>op</sub> |
| „80”                  | 876            | 846            | 818            | 946             |

| WYSOKOŚĆ | H <sub>o</sub> | H <sub>d</sub> | H <sub>s</sub> | H <sub>op</sub> |
|----------|----------------|----------------|----------------|-----------------|
|          | 2053           | 2043           | 2020           | 2093            |

SYSTEM BEZPRZYLGOWY



#### OŚCIEŻNICA REGULOWANA SYSTEM DIN DUO

| symbol | zakres w mm | MALOWANE biały 001 |
|--------|-------------|--------------------|
| ZD2    | 80-85       | 1105/1359,15       |
| ZD3    | 85-95       | 1105/1359,15       |
| ZD4    | 95-120      | 1128/1387,44       |
| ZD5    | 120-140     | 1140/1402,20       |
| ZD6    | 140-160     | 1155/1420,65       |
| ZD7    | 160-180     | 1170/1439,10       |

#### SZEROKOŚĆ

| drzwi jednoskrzydłowe |                |                |                |                 |
|-----------------------|----------------|----------------|----------------|-----------------|
| typ                   | S <sub>o</sub> | S <sub>d</sub> | S <sub>s</sub> | S <sub>op</sub> |
| „60”                  | 690            | 652            | 625            | 792             |
| „70”                  | 790            | 752            | 725            | 892             |
| „80”                  | 890            | 852            | 825            | 992             |
| „90”                  | 990            | 952            | 925            | 1092            |

| WYSOKOŚĆ | H <sub>o</sub> | H <sub>d</sub> | H <sub>s</sub> | H <sub>op</sub> |
|----------|----------------|----------------|----------------|-----------------|
|          | 2075           | 2063           | 2040           | 2133            |

#### KOLORYSTYKA



S<sub>s</sub> – szerokość skrzydła  
S<sub>d</sub> – szerokość drzwi po zewnętrznej stronie ościeżnicy  
S<sub>o</sub> – szerokość otworu montażowego  
S<sub>op</sub> – szerokość po zewnętrznej stronie opaski

H<sub>s</sub> – wysokość skrzydła  
H<sub>d</sub> – wysokość drzwi po zewnętrznej stronie ościeżnicy  
H<sub>o</sub> – wysokość otworu montażowego  
H<sub>op</sub> – wysokość po zewnętrznej stronie opaski

#### OŚCIEŻNICE



#### WYPOSAŻENIE

##### STANDARDOWE

wypełnienie: plaster miodu lub płyta wiórowa pełna  
zamek jednopunktowy, rozstaw 72 mm (sys. przylgowy) lub magnetyczny (sys. bezprzylgowy) wpuszczany, na klucz (rozstaw 90 mm) lub do blokady łazienkowej (rozstaw 90 mm)  
zawiasy: typ K srebrny – do ościeżnicy system DIN lub kryty DUO chrom satyna („60”-„80” – 2 szt., „90” – 3 szt.)

##### OŚCIEŻNICA

regulowana DIN - zakres ZP2-ZP5, opaski pod kątem 45°  
regulowana DIN DUO - zakres ZD2-ZD7, opaski pod kątem 45°

##### DODATKOWE (za dopłatą)

drzwi wyższe o 50 mm (sys. bezprzylgowy) (wymagany trzeci zawias za dopłatą) **+10%**  
trzeci zawias w skrzydle (cena za 1 szt.):  
kryty DUO dla szer. „60”-„80” **110/135,30**

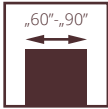

drzwi FIORD, wzór 00, ościeżnica regulowana SYSTEM DIN

# FIORD

od **642/789,66**

cena skrzydła **netto**/brutto (PLN, VAT 23%)

Drzwi zbudowane są z ramiaka drewnianego obłożonego dwiema przestrzennymi płytami pokrytymi powierzchnią malowaną ekologicznymi farbami akrylowymi z palet RAL i NCS. Standardowe wypełnienie stanowi warstwa o strukturze „plastra miodu”.



szklenie, ramka



profil skrzydła



CENA (zł)  
**netto**/brutto  
(VAT 23%)

drzwi FIORD, wzór 00, ościeżnica regulowana SYSTEM DIN



| WERSJA | 00         | 01          | 03           | 04           |
|--------|------------|-------------|--------------|--------------|
|        | 642/789,66 | 816/1003,68 | 1027/1263,21 | 1027/1263,21 |

**KOLORYSTYKA**

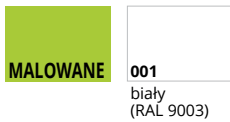

**OŚCIEŻNICE**

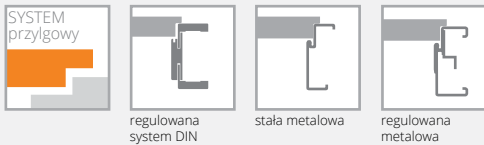

**WYPOSAŻENIE**

| STANDARDOWE  |
|--|
| szkło biały mat o grubości 4 mm  |
| wersja 04: szkło biały mat hartowane o grubości 4 mm   |
| zamek jednopunktowy, rozstaw 72 mm wpuszczany, na klucz, na wkładkę lub do blokady łazienkowej                         |
| zawiasy: typ K srebrny – do ościeżnicy system DIN, typ M – do ościeżnicy metalowej („60”-„80” – 2 szt., „90” – 3 szt.) |

| DODATKOWE (za dopłatą)                 |
|--|
| podcięcie wentylacyjne <b>35/43,05</b> |



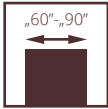

drzwi ARCO, wzór W03P, ościeżnica regulowana SYSTEM DIN

# ARCO

od **625/768,75**  
cena skrzydła **netto**/brutto (PLN, VAT 23%)

Drzwi zbudowane są na bazie ramiaka z wysokiej jakości MDF pokrytego powierzchnią ECO TOP. Ramiak pionowy usłojenie pionowe, panele poziome. Górna i dolna krawędź skrzydła zabezpieczone są folią.

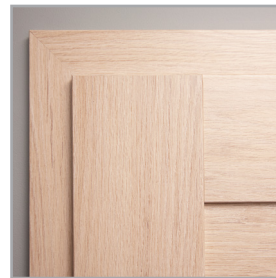

ramiak usłojenie pionowe,  
panele i pływca poziome



panele, szklenie



CENA (zł)  
**netto**/brutto  
(VAT 23%)

drzwi ARCO, wzór W2S, ościeżnica regulowana DIN



| WERSJA               | W02P       | W2S        | W02        |
|----------------------|------------|------------|------------|
| ECO TOP              | 625/768,75 | 625/768,75 | 625/768,75 |
| LAMISTONE, SILKSTONE | 725/891,75 | 725/891,75 | 725/891,75 |



| WERSJA               | W03P       | W3S        | W03        |
|----------------------|------------|------------|------------|
| ECO TOP              | 625/768,75 | 625/768,75 | 625/768,75 |
| LAMISTONE, SILKSTONE | 725/891,75 | 725/891,75 | 725/891,75 |

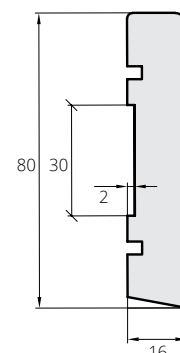

| KOLORYSTYKA | ECO TOP       | 120          | 132    | 135           | 141         | 161       |
|-------------|---------------|--------------|--------|---------------|-------------|-----------|
|             |               | biały        | orzech | dąb angielski | dąb Salinas | dąb halif |
|             | LAMISTONE CPL | 242          | 244    | SILKSTONE     | 276         |           |
|             |               | wiąz szary V | czarny |               | dąb polski  |           |

**DOSTĘPNE NA STANIE MAGAZYNOWYM**

**LISTWY PRZYPODŁOGOWE**  
 kolor czarny 244, biały 258, dąb polski 276  
 merbau Royal 295, szerokość 80 mm

Listwa przypodłogowa wykonana z płyty wilgocioodpornej

#### OŚCIEŻNICE

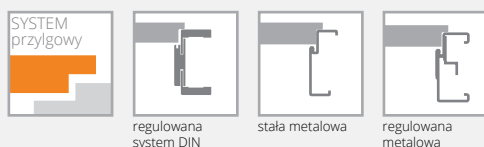

#### WYPOSAŻENIE

| STANDARDOWE   | DODATKOWE (za dopłatą)   |
|---|--|
| szkło biały/brąz mat o grubości 4 mm  | podcięcie wentylacyjne <b>35/43,05</b>   |
| zamek jednopunktowy, rozstaw 72 mm, wpuszczany, na klucz, na wkładkę lub do blokady łazienkowej | tuleje wentylacyjne: 258 biały, 132 orzech, 135 dąb angielski, 141 dąb Salinas, 161 dąb halif, <b>48/59,04</b> |
| zawiasy: typ B – do ościeżnicy system DIN, typ M – do ościeżnicy metalowej („60°-90° – 3 szt.)  |  |
| brak możliwości zastosowania samozamykacza  |  |
| brak możliwości zastosowania uszczelki opadającej   |  |



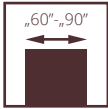

drzwi IMPULS, wzór W06, ościeżnica regulowana SYSTEM DIN

# IMPULS

od **499/613,77**  
cena skrzydła **netto**/brutto (PLN, VAT 23%)

Drzwi zbudowane są z ramiaka drewnianego obłożonego dwiema gładkimi płytami HDF o powierzchni LAMISTONE CPL, SILKSTONE. Standardowe wypełnienie stanowi warstwa o strukturze „plastra miodu”.



profil ramki



ościeżnica



CENA (zł)  
**netto**/brutto  
(VAT 23%)

drzwi IMPULS, wzór W13, ościeżnica regulowana SYSTEM DIN



| WERSJA                     | W01        | W02        | W03        | W05        | W06        |
|----------------------------|------------|------------|------------|------------|------------|
| SILKSTONE<br>LAMISTONE CPL | 499/613,77 | 574/706,02 | 738/907,74 | 738/907,74 | 689/847,47 |



| WERSJA                     | W07        | W12 D1     | W12        | W13         |
|----------------------------|------------|------------|------------|-------------|
| SILKSTONE<br>LAMISTONE CPL | 689/847,47 | 574/706,02 | 738/907,74 | 995/1223,85 |

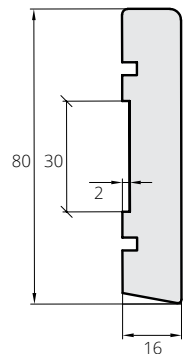

#### KOLORYSTYKA



**DOSTĘPNE NA STANIE MAGAZYNOWYM**

**LISTWY PRZYPODŁOGOWE**  
kolor czarny 244, biały 258, dąb polski 276  
merbau Royal 295, szerokość 80 mm



Listwa przypodłogowa wykonana z płyty wilgocioodpornej

#### OŚCIEŻNICE

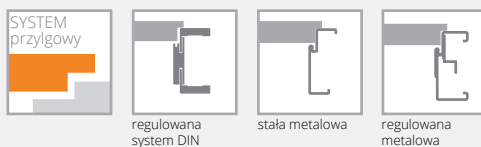

#### WYPOSAŻENIE

| STANDARDOWE  | DODATKOWE (za dopłatą)   |          |
|--|--|----------|
| szkło białe/brąz mat 4 mm  | tuleje wentylacyjne: 258 biały, 276 dąb polski, 295 merbau Royal, („60”-„90” - 4 szt.) | 48/59,04 |
| szkło hartowane białe/brąz mat wzór W03, W05, W13  | podcięcie wentylacyjne (tylko „80” i „90”)   | 35/43,05 |
| zamek jednopunktowy, rozstaw 72 mm wpuszczany, na klucz, na wkładkę lub do blokady łazienkowej                         |  |          |
| zawiasy: typ K srebrny – do ościeżnicy system DIN, typ M – do ościeżnicy metalowej („60”-„80” – 2 szt., „90” – 3 szt.) |  |          |



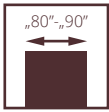

drzwi DECO, wzór 00, ościeżnica metalowa regulowana

# DECO

od **558/686,34**  
cena skrzydła **netto**/brutto (PLN, VAT 23%)

**NOWOŚĆ**

Drzwi zbudowane są z ramiaka drewnianego obłożonego dwiema gładkimi płytami HDF pokrytymi laminatem CPL o grubości 0,2 mm. Standardowe wypełnienie stanowi warstwa o strukturze „plastra miodu” lub opcjonalnie płyta wiórowa pełna.



profil ramki



ościeżnica



CENA (zł)  
**netto**/brutto  
(VAT 23%)

drzwi DECO, wzór 00, ościeżnica metalowa regulowana



**WERSJA** 00

LAMINOWANE CPL 0,2 mm **558/686,34**

LAMINOWANE  
CPL  
0,2 mm



\* dostępne po konsultacji z Działem Handlowym

## OŚCIEŻNICE



stała metalowa

regulowana  
metalowa



stała metalowa

regulowana  
metalowa

## WYPOSAŻENIE

### STANDARDOWE

zamek jednopunktowy, rozstaw 72 mm (sys. przylgowy) lub magnetyczny (sys. bezprylgowy) wpuszczany, na klucz (rozstaw 90 mm), na wkładkę (rozstaw 85 mm) lub do blokady łazienkowej (rozstaw 90 mm);

zawiasy: typ M – do ościeżnicy metalowej lub kryty DUO nikiel satyna („60”-„80” – 2 szt., „90” – 3 szt.)

### DODATKOWE (za dopłatą)

podcięcie wentylacyjne

**35/43,05**

wypełnienie z płyty wiórowej pełnej (zalecany trzeci zawias)

**170/209,10**

trzeci zawias w skrzydle lub zawias czopowy regulowany (cena za 1 szt.):

typ M dla szer. „80”

**17/20,91**

kryty DUO dla szer. „80”

**110/135,30**



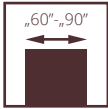

drzwi SEMPRE, wzór W02, ościeżnica regulowana SYSTEM DIN

# SEMPRE

od **995**/1223,85  
cena skrzydła **netto**/brutto (PLN, VAT 23%)

Drzwi zbudowane są z ramiaka drewnianego obłożonego dwiema gładkimi płytami HDF o powierzchni LAMISTONE CPL, SILKSTONE. Układ usłojenia ramiaka jest pionowy, na płycinach i panelach w zależności od wzoru, poziomy (W02-W02A, W03-W03A).



szklenie



CENA (zł)  
**netto**/brutto  
(VAT 23%)

drzwi SEMPRE, wzór W02 (drzwi po lewej), ościeżnica regulowana SYSTEM DIN, wzór W02S2 (drzwi po prawej)





| WERSJA | W02P        | W02         | W02S1       | W02S2       | W02S3       | W02S4       | W02A        |
|--------|-------------|-------------|-------------|-------------|-------------|-------------|-------------|
|        | 995/1223,85 | 995/1223,85 | 995/1223,85 | 995/1223,85 | 995/1223,85 | 995/1223,85 | 995/1223,85 |



| WERSJA | W03P        | W03         | W03S1       | W03S2       | W03S3       | W03S4       | W03A        |
|--------|-------------|-------------|-------------|-------------|-------------|-------------|-------------|
|        | 995/1223,85 | 995/1223,85 | 995/1223,85 | 995/1223,85 | 995/1223,85 | 995/1223,85 | 995/1223,85 |

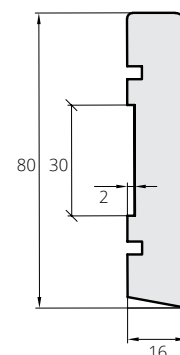

#### KOLORYSTYKA



**DOSTĘPNE NA STANIE MAGAZYNOWYM**

**LISTWY PRZYPODŁOGOWE**  
kolor czarny 244, biały 258, dąb polski 276  
merbau Royal 295, szerokość 80 mm

Listwa przypodłogowa wykonana z płyty wilgociodpornej

#### OŚCIEŻNICE

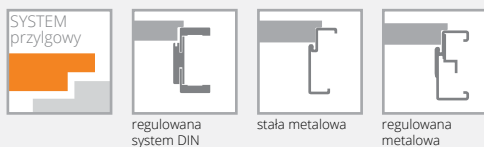

#### WYPOSAŻENIE

| STANDARDOWE  | DODATKOWE (za dopłatą)   |
|--|--|
| szkło biały/brąz 4 mm  | tuleje wentylacyjne: 258 biały, 276 dąb polski, 295 merbau Royal („60” - 3 szt., „70” - „90” - 4 szt.) |
| zamek jednopunktowy, rozstaw 72 mm, wpuszczany, na klucz, na wkładkę lub do blokady łazienkowej                                    | 48/59,04   |
| zawiasy: typ K nikiel szczotkowany – do ościeżnicy system DIN, typ M - do ościeżnicy metalowej („60”-„80” - 2 szt., „90” - 3 szt.) | podcięcie wentylacyjne (tylko „80” i „90”)   |
| brak możliwości zastosowania samozamykacza   | 35/43,05   |
| brak możliwości zastosowania uszczelki opadającej  |  |

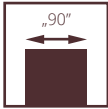

drzwi CERBER PLUS RC2 37dB, wzór 00, ościeżnica stała metalowa RAL 9005

# CERBER PLUS RC2 z ościeżnicą metalową

od **2146**/2639,58  
cena drzwi **netto**/brutto (VAT 23%)

**NOWOŚĆ**

Drzwi wewnętrzne wejściowe z korytarzy lub klatek schodowych do np. mieszkań w budynkach wielorodzinnych, czy pomieszczeń w budynkach użyteczności publicznej.

Drzwi z ościeżnicą stałą metalową. Skrzydło zbudowane z **ramiaka drewnianego**, obłożone dwiema płytami HDF. Wypełnienie stanowi specjalna konstrukcja POL-SKONE (wersja 37 dB). Nominalna grubość skrzydła wynosi 46 mm.

**izolacyjność akustyczna:**  
klasa D1 – 30, D2 – 30, **klasa Rw=37 dB** (wypełnienie POL-SKONE, drzwi z uszczelką opadającą)  
**odporność na włamanie: klasa RC2** wg PN-EN 1627:2012  
**3 klasa mechaniczna** wg PN-EN 1192:2001  
Krajowa Ocena Techniczna **ITB-KOT-2019/0742 wydanie 1**



zamek listwowy



zamek listwowy



CENA (zł)  
**netto**/brutto  
(VAT 23%)

drzwi CERBER PLUS RC2 37dB, wzór 00, ościeżnica metalowa RAL 9005

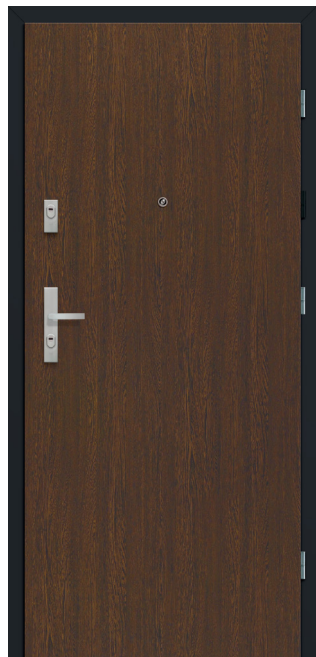

**WERSJA** 37 dB 00 z ośc. metalową

UNI MAT PLUS **2146/2639,58**  
SILKSTONE **2187/2690,01**

**KOLORYSTYKA**

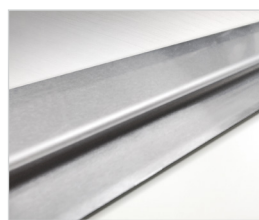
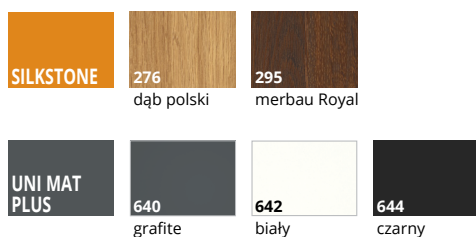

próg ze stali nierdzewnej

**OŚCIEŻNICA**

OŚCIEŻNICA METALOWA  
w kolorze biały (RAL 9003), grafit (RAL 7024), czarny (RAL 9005)

| SZEROKOŚĆ [mm] |                |                |                |
|----------------|----------------|----------------|----------------|
|                | S <sub>c</sub> | S <sub>d</sub> | S <sub>o</sub> |
| „90”           | 1017           | 971            | 987            |
| „90” plus      | 1027           | 981            | 997            |

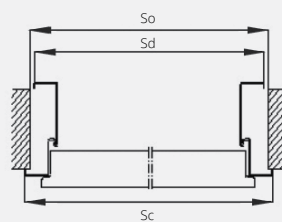

| WYSOKOŚĆ [mm]  |                |                |
|----------------|----------------|----------------|
| H <sub>c</sub> | H <sub>d</sub> | H <sub>o</sub> |
| 2078           | 2055           | 2063           |

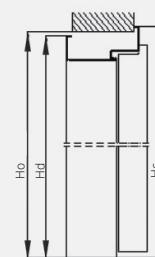

S<sub>d</sub> – szerokość drzwi po zewnętrznej stronie ościeżnicy  
S<sub>o</sub> – szerokość otworu montażowego  
S<sub>c</sub> – szerokość całkowita ościeżnicy

H<sub>d</sub> – wysokość drzwi po zewnętrznej stronie ościeżnicy  
H<sub>o</sub> – wysokość otworu montażowego  
H<sub>c</sub> – wysokość całkowita ościeżnicy

**WYPOSAŻENIE**

| STANDARDOWE  |
|--|
| zawiasy czopowe wkręcane regulowane – 3 szt.   |
| zamek listwowy (rozstaw 72 mm) z czteropunktowym ryglowaniem                         |
| ościeżnica metalowa w kolorze biały (RAL 9003), grafit (RAL 7024), czarny (RAL 9005) |
| bolce antywyważeniowe – 3 szt.   |
| wizjer srebrny Ø15   |
| próg dębowy  |

| DODATKOWE (za dopłatą)                              |                   |
|---|-------------------|
| komplet wkładek klasy 6 w kolorze nikiel            | <b>160/196,80</b> |
| uszczelka opadająca (bez progu)                     | <b>250/307,50</b> |
| klamka GARDA w kolorze czarnym                      | <b>229/281,67</b> |
| rozeta górna GARDA w kolorze czarnym                | <b>90/110,70</b>  |
| wkładka WILKA w kolorze czarnym                     | <b>190/233,70</b> |
| zamiana progu dębowego na próg ze stali nierdzewnej | <b>80/98,40</b>   |

| WYMIARY  |
|--|
| Drzwi z ościeżnicą metalową:<br>1017x2078 mm   |
| Wersja „90 plus” (pozwala uzyskać światło przejścia min. 900 mm przy otwarciu skrzydła o kąt 90°) 1027x2078 mm |



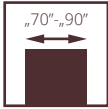

# OŚCIEŻNICA **KRYTA** I SKRZYDŁO HARMONY SYSTEM POL-SKONE

DO DRZWI JEDNOSKRZYDŁOWYCH



## PARAMETRY

Klasa mechaniczna: 2 klasa wymagań wytrzymałości mechanicznej tj. średnie warunki eksploatacji.

## KONSTRUKCJA SKRZYDŁA

Skrzydło w systemie bezprzylgowym (otwierane na zewnątrz) lub z wrębem (otwierane do wewnątrz). Konstrukcję skrzydła stanowi **ramiak z drewna iglastego** obłożony obustronnie płytami HDF. Standardowe wypełnienie skrzydła stanowi plaster miodu lub płyta pełna. Nominalna grubość skrzydła wynosi 40 mm.

Konstrukcja skrzydła pozwala na zlicowanie się z powierzchnią ościeżnicy.

## WYKOŃCZENIE SKRZYDŁA

Powierzchnia gładka w podkładzie do samodzielnego pomalowania.

## OŚCIEŻNICA KOLORYSTYKA

Ościeżnica kryta do skrzydeł otwieranych do wewnątrz lub na zewnątrz aluminium surowa do samodzielnego pomalowania w kolorze ściany

## AKCESORIA

Wyposażenie standardowe:

zawias kryty (regulowany w 3 płaszczyznach) kolor chrom satyna - 2 szt. (plaster miodu) lub 3 szt. (płyta wiórowa pełna)  
zamek magnetyczny na wkładkę patentową, klucz lub WC

## SKRZYDŁO DO OŚCIEŻNICY HARMONY DOSTĘPNE OD RĘKI

| cena skrzydła<br>wymiary skrzydła                             | skrzydło surowe<br>w podkładzie do<br>samodzielnego<br>pomalowania |
|---|--|
| skrzydło o szerokości „80” („80”x2040/2050 mm), plaster miodu | <b>546/671,58</b>  |
| skrzydło o szerokości „80” („80”x2040/2050 mm), płyta pełna   | <b>716/880,68</b>  |

## OŚCIEŻNICA HARMONY DO DRZWI JEDNOSKRZYDŁOWYCH DOSTĘPNE OD RĘKI

| wymiary skrzydła i ilość zawiasów     | do samodzielnego pomalowania (aluminium surowe) | RAL 9003 zawiasy białe<br>RAL 9005 zawiasy czarne |
|---------------------------------------|---|---|
| „80” x 2040/2050 mm (2 zawiasy kryte) | <b>892/1097,16</b>                              | <b>1088/1338,24</b>                               |
| „80” x 2040/2050 mm (3 zawiasy kryte) | <b>962/1183,26</b>                              | <b>1158/1424,34</b>                               |

## SKRZYDŁO DO OŚCIEŻNICY HARMONY TERMIN REALIZACJI 2 TYGODNIE

| cena skrzydła<br>wymiary skrzydła  | skrzydło surowe<br>w podkładzie do<br>samodzielnego<br>pomalowania |
|--|--|
| skrzydło o szerokości „70” („70” x 2040/2050 mm)<br>płyta wiórowa pełna, dodatkowy zawias kryty                          | <b>816/1003,68</b>   |
| skrzydło o szerokości „90” („90” x 2040/2050 mm)<br>płyta wiórowa pełna  | <b>716/880,68</b>  |
| skrzydło o szerokości „70” („70” x 2040/2050 mm)<br>płyta wiórowa pełna, dodatkowy zawias kryty + podcięcie wentylacyjne | <b>851/1046,73</b>   |
| skrzydło o szerokości „90” („90” x 2040/2050 mm)<br>płyta wiórowa pełna + podcięcie wentylacyjne                         | <b>751/923,73</b>  |

## OŚCIEŻNICA HARMONY DO DRZWI JEDNOSKRZYDŁOWYCH TERMIN REALIZACJI 2 TYGODNIE

| wymiary skrzydła i ilość zawiasów     | do samodzielnego pomalowania (aluminium surowe) |
|---------------------------------------|---|
| „70” x 2040/2050 mm (3 zawiasy kryte) | <b>962/1183,26</b>                              |
| „90” x 2040/2050 mm (3 zawiasy kryte) | <b>997/1226,31</b>                              |

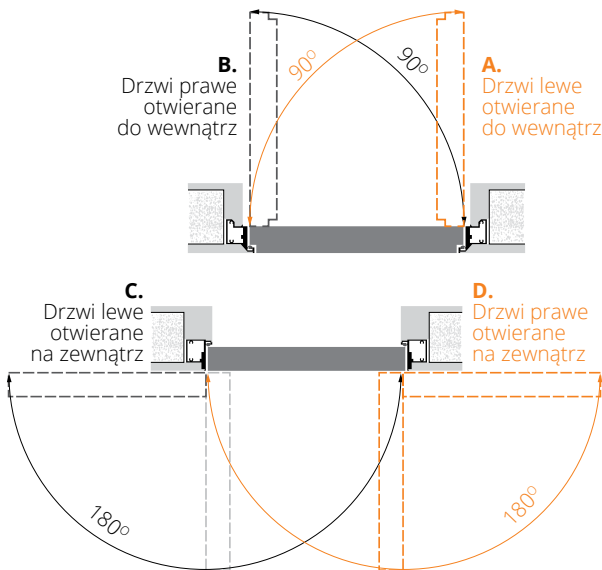

| wymiar drzwi | SZEROKOŚĆ        |                   |                | WYSOKOŚĆ       |                |
|--------------|------------------|-------------------|----------------|----------------|----------------|
|              | S <sub>d</sub> * | S <sub>d</sub> ** | S <sub>o</sub> | H <sub>d</sub> | H <sub>o</sub> |
| „70”         | 796              | 793               | 805            | 2092*          | 2100*          |
| „80”         | 896              | 893               | 905            | 2082**         | 2090**         |
| „90”         | 996              | 993               | 1005           |                |                |

\* drzwi otwierane do wewnątrz

\*\* drzwi otwierane na zewnątrz

S<sub>d</sub> - szerokość drzwi po zewnętrznej stronie ościeżnicy  
S<sub>o</sub> - szerokość otworu montażowego  
H<sub>d</sub> - wysokość drzwi po zewnętrznej stronie ościeżnicy  
H<sub>o</sub> - wysokość otworu montażowego

## UWAGA

DRZWI i OŚCIEŻNICE HARMONY DOSTĘPNE NA STANIE MAGAZYNOWYM

## OD RĘKI

### SKRZYDŁA HARMONY

- szerokość „80”
- lewa lub prawa
- otwierane do wewnątrz lub otwierane na zewnątrz
- wypełnienie plaster miodu (2 zawiasy kryte)
- płyta wiórowa pełna (3 zawiasy kryte)
- skrzydło surowe w podkładzie do samodzielnego pomalowania
- zamek magnetyczny WK

### OŚCIEŻNICA HARMONY

- szerokość „80”
- lewa lub prawa
- otwierana do wewnątrz lub otwierane na zewnątrz
- kolorystyka: do samodzielnego pomalowania (aluminium surowe), malowane RAL 9003 lub RAL 9005



CENA (zł)  
netto/brutto  
(VAT 23%)

# ościeżnica **REGULOWANA** SYSTEM DIN



| drzwi<br>jednoskrzydłowe |         | ECO TOP    | LAMISTONE CPL | MALOWANE<br>biały 001 (RAL 9003) |
|--------------------------|---------|------------|---------------|----------------------------------|
|                          |         |            | SILKSTONE     |                                  |
| ZP1A                     | 75-85   | 422/519,06 | 477/586,71    | 725/891,75                       |
| ZP1B                     | 85-95   | 422/519,06 | 477/586,71    | 725/891,75                       |
| ZP2                      | 95-120  | 434/533,82 | 494/607,62    | 753/926,19                       |
| ZP3                      | 120-140 | 448/551,04 | 508/624,84    | 781/960,63                       |
| ZP4                      | 140-160 | 459/564,57 | 521/640,83    | 799/982,77                       |
| ZP5                      | 160-180 | 475/584,25 | 538/661,74    | 841/1034,43                      |
| ZP6                      | 180-200 | 490/602,7  | 558/686,34    | 865/1063,95                      |
| ZP7                      | 200-220 | 508/624,84 | 576/708,48    | 896/1102,08                      |
| ZP8                      | 220-240 | 528/649,44 | 597/734,31    | 930/1143,90                      |
| ZP9                      | 240-260 | 545/670,35 | 616/757,68    | 964/1185,72                      |
| ZP10                     | 260-280 | 564/693,72 | 635/781,05    | 1008/1239,84                     |
| ZP11                     | 280-300 | 588/723,24 | 663/815,49    | 1059/1302,57                     |

## SZEROKOŚĆ

| typ  | drzwi jednoskrzydłowe |                |                |                  |
|------|-----------------------|----------------|----------------|------------------|
|      | S <sub>o</sub>        | S <sub>d</sub> | S <sub>s</sub> | S <sub>opA</sub> |
| „60” | 676                   | 646            | 618            | 746              |
| „70” | 776                   | 746            | 718            | 846              |
| „80” | 876                   | 846            | 818            | 946              |
| „90” | 976                   | 946            | 918            | 1046             |

## WYSOKOŚĆ

| H <sub>o</sub> | H <sub>d</sub> | H <sub>s</sub> | H <sub>opA</sub> |
|----------------|----------------|----------------|------------------|
| 2053           | 2043           | 2020           | 2093             |

S<sub>s</sub> – szerokość skrzydła  
S<sub>d</sub> – szerokość drzwi po zewnętrznej stronie ościeżnicy  
S<sub>o</sub> – szerokość otworu montażowego  
S<sub>op</sub> – szerokość po zewnętrznej stronie opaski

H<sub>s</sub> – wysokość skrzydła  
H<sub>d</sub> – wysokość drzwi po zewnętrznej stronie ościeżnicy  
H<sub>o</sub> – wysokość otworu montażowego  
H<sub>op</sub> – wysokość po zewnętrznej stronie opaski

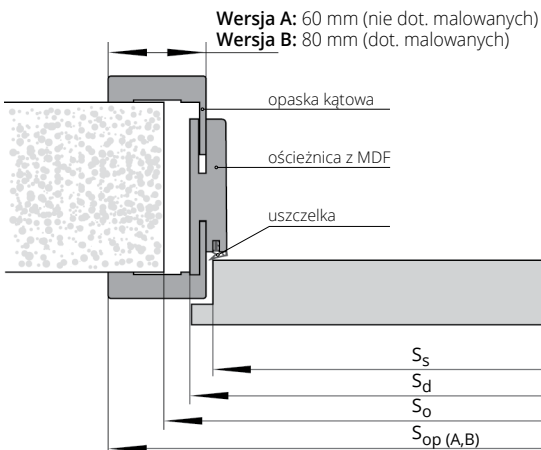





Krajowa Ocena Techniczna  
ITB-KOT-2021/2046 wydanie 1

# ościeżnica **STAŁA** METALOWA SYSTEM POL-SKONE



## KOLORYSTYKA

Ościeżnica malowana farbą proszkową.  
kolory standard: biały (RAL 9016), biały (RAL 9003),  
szary (RAL 7047), beż (RAL 1001), brąz (RAL 8014),  
grafit (RAL 7024), czarny (RAL 9005).

|                | drzwi jednoskrzydłowe |
|----------------|-----------------------|
| Typ ościeżnicy | „80”±„90”             |
| FD14 mała      | <b>343/421,89</b>     |
| FD12 duża      | <b>399/490,77</b>     |

## SZEROKOŚĆ FD14

| drzwi jednoskrzydłowe |                |                |                |
|-----------------------|----------------|----------------|----------------|
| Typ                   | S <sub>o</sub> | S <sub>d</sub> | S <sub>c</sub> |
| „80”                  | 873            | 833            | 897            |
| „90”                  | 973            | 933            | 997            |

| WYSOKOŚĆ | H <sub>d</sub> | H <sub>o</sub> | H <sub>c</sub> |
|----------|----------------|----------------|----------------|
|          | 2036           | 2046           | 2068           |

S<sub>d</sub> – szerokość drzwi po zewnętrznej stronie ościeżnicy  
S<sub>o</sub> – szerokość otworu montażowego  
S<sub>c</sub> – szerokość całkowita ościeżnicy

## SZEROKOŚĆ FD12

| drzwi jednoskrzydłowe |                |                |                |
|-----------------------|----------------|----------------|----------------|
| Typ                   | S <sub>o</sub> | S <sub>d</sub> | S <sub>c</sub> |
| „80”                  | 881            | 871            | 897            |
| „90”                  | 981            | 971            | 997            |

| WYSOKOŚĆ | H <sub>d</sub> | H <sub>o</sub> | H <sub>c</sub> |
|----------|----------------|----------------|----------------|
|          | 2055           | 2060           | 2068           |

H<sub>d</sub> – wysokość drzwi po zewnętrznej stronie ościeżnicy  
H<sub>o</sub> – wysokość otworu montażowego  
H<sub>c</sub> – wysokość całkowita ościeżnicy

Ościeżnica wykonana z najwyższej jakości  
blachy stalowej o grubości 1,5 mm (FD12)  
oraz 1,5 mm (FD14)

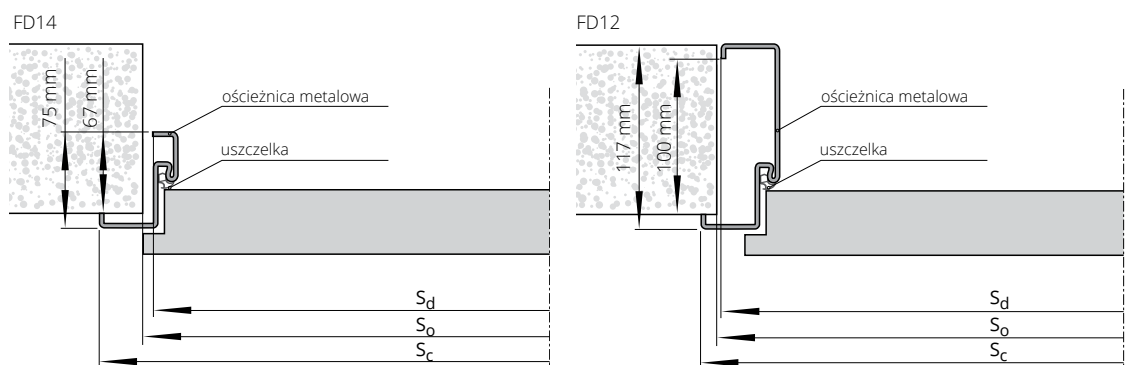

CENA (zł)  
**netto**/brutto  
(VAT 23%)



Krajowa Ocena Techniczna  
ITB-KOT-2021/2046 wydanie 1

# ościeżnica REGULOWANA METALOWA SYSTEM POL-SKONE

NOWOŚĆ



#### KOLORYSTYKA

Ościeżnica malowana farbą proszkową.  
Kolory standard: biały (RAL 9016), biały (RAL 9003),  
szary (RAL 7047), beż (RAL 1001), brąz (RAL 8014),  
grafit (RAL 7024), czarny (RAL 9005).

drzwi jednoskrzydłowe

| symbol | zakres w mm | „80”±„90”            |
|--------|-------------|----------------------|
| ZO1    | 95-125      | <b>647</b> /795,81   |
| ZO2    | 125-155     | <b>691</b> /849,93   |
| ZO3    | 155-185     | <b>737</b> /906,51   |
| ZO4    | 185-215     | <b>782</b> /961,86   |
| ZO5    | 215-245     | <b>825</b> /1014,75  |
| ZO6    | 245-275     | <b>873</b> /1073,79  |
| ZO7    | 275-305     | <b>917</b> /1127,91  |
| ZO8    | 305-335     | <b>962</b> /1183,26  |
| ZO9    | 335-365     | <b>1007</b> /1238,61 |

CENA (zł)  
**netto**/brutto  
(VAT 23%)

Ościeżnica wykonana z najwyższej jakości blachy stalowej o grubości 1,5 mm

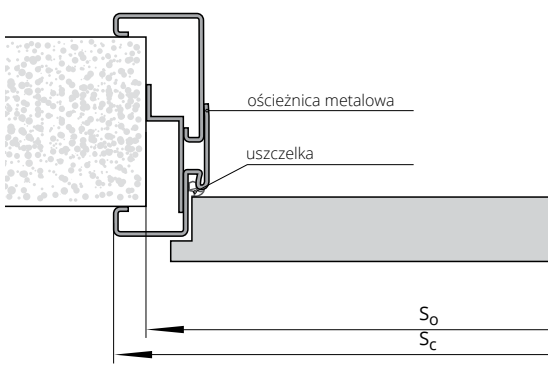

#### SZEROKOŚĆ

| drzwi jednoskrzydłowe |       |       |
|-----------------------|-------|-------|
| typ                   | $S_o$ | $S_c$ |
| „80”                  | 889   | 917   |
| „90”                  | 989   | 1017  |

| WYSOKOŚĆ | $H_o$ | $H_c$ |
|----------|-------|-------|
|          | 2065  | 2078  |

$S_o$  - szerokość otworu montażowego  
 $S_c$  - szerokość całkowita ościeżnicy

$H_o$  - wysokość otworu montażowego  
 $H_c$  - wysokość całkowita ościeżnicy



Krajowa Ocena Techniczna  
ITB-KOT-2021/2046 wydanie 1

# ościeżnica **STAŁA** METALOWA DUO SYSTEM POL-SKONE

**NOWOŚĆ**



**UWAGA! W cenie ościeżnicy metalowej DUO zawierają się zawiasy kryte DUO.**

#### KOLORYSTYKA

Ościeżnica malowana farbą proszkową.  
Kolory standard: biały (RAL 9016), biały (RAL 9003), szary (RAL 7047), beż (RAL 1001), brąz (RAL 8014), grafit (RAL 7024), czarny (RAL 9005).



| symbol                 | zakres w mm | drzwi jednoskrzydłowe |                     |
|------------------------|-------------|-----------------------|---------------------|
|                        |             | „80”                  | „90”                |
| F93                    | 101         | <b>785</b> /965,55    | <b>873</b> /1073,79 |
| ilość zawiasów krytych |             | 2 szt.                | 3 szt.              |

CENA (zł)  
**netto**/brutto  
(VAT 23%)

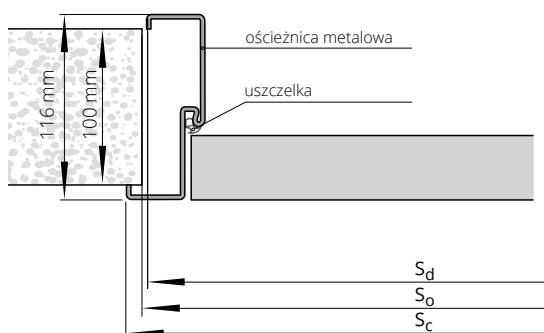

#### SZEROKOŚĆ

| typ  | drzwi jednoskrzydłowe |                |                |
|------|-----------------------|----------------|----------------|
|      | S <sub>o</sub>        | S <sub>d</sub> | S <sub>c</sub> |
| „80” | 885                   | 875            | 901            |
| „90” | 985                   | 975            | 1001           |

#### WYSOKOŚĆ

|  | H <sub>o</sub> | H <sub>c</sub> | H <sub>d</sub> |
|--|----------------|----------------|----------------|
|  | 2080           | 2088           | 2075           |

S<sub>d</sub> - szerokość drzwi po zewnętrznej stronie ościeżnicy  
S<sub>o</sub> - szerokość otworu montażowego  
S<sub>c</sub> - szerokość całkowita ościeżnicy

H<sub>d</sub> - wysokość drzwi po zewnętrznej stronie ościeżnicy  
H<sub>o</sub> - wysokość otworu montażowego  
H<sub>c</sub> - wysokość całkowita ościeżnicy



Krajowa Ocena Techniczna  
ITB-KOT-2021/2046 wydanie 1

# ościeżnica REGULOWANA METALOWA DUO SYSTEM POL-SKONE

**NOWOŚĆ**



**UWAGA! W cenie ościeżnicy metalowej DUO zawierają się zawiasy kryte DUO.**

#### KOLORYSTYKA

Ościeżnica malowana farbą proszkową.  
Kolory standard: biały (RAL 9016), biały (RAL 9003), szary (RAL 7047), brąz (RAL 8014), grafit (RAL 7024), czarny (RAL 9005).



drzwi jednoskrzydłowe

| symbol                 | zakres w mm | „80”                 | „90”                 |
|------------------------|-------------|----------------------|----------------------|
| F71                    | 110-140     | <b>975</b> /1199,25  | <b>1065</b> /1309,95 |
| F72                    | 140-170     | <b>1020</b> /1254,60 | <b>1110</b> /1365,30 |
| F73                    | 170-200     | <b>1067</b> /1312,41 | <b>1157</b> /1423,11 |
| F74                    | 200-230     | <b>1111</b> /1366,53 | <b>1199</b> /1474,77 |
| F75                    | 230-260     | <b>1156</b> /1421,88 | <b>1244</b> /1530,12 |
| F76                    | 260-290     | <b>1264</b> /1554,72 | <b>1290</b> /1586,70 |
| F77                    | 290-320     | <b>1278</b> /1571,94 | <b>1367</b> /1681,41 |
| F78                    | 320-350     | <b>1290</b> /1586,70 | <b>1380</b> /1697,40 |
| F79                    | 350-380     | <b>1336</b> /1643,28 | <b>1426</b> /1753,98 |
| ilość zawiasów krytych |             | 2 szt.               | 3 szt.               |

CENA (zł)  
**netto**/brutto  
(VAT 23%)

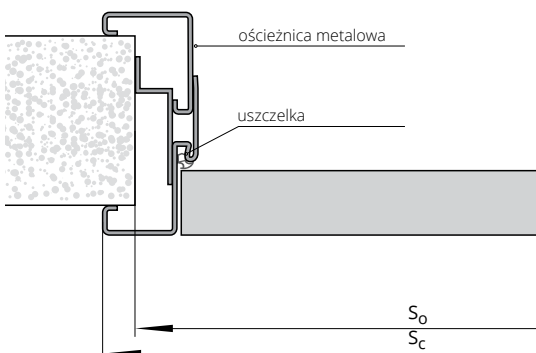

#### SZEROKOŚĆ

|          | drzwi jednoskrzydłowe |                |
|----------|-----------------------|----------------|
| typ      | S <sub>C</sub>        | S <sub>O</sub> |
| „80”     | 921                   | 893            |
| „90”     | 1021                  | 993            |
| WYSOKOŚĆ | H <sub>O</sub>        | H <sub>C</sub> |
|          | 2085                  | 2098           |

S<sub>O</sub> – szerokość otworu montażowego  
S<sub>C</sub> – szerokość całkowita ościeżnicy

H<sub>O</sub> – wysokość otworu montażowego  
H<sub>C</sub> – wysokość całkowita ościeżnicy

# NASZE PUBLIKACJE

Oferta **drzwi wewnętrznych i zewnętrznych** oraz **catalog drzwi technicznych** dostępne w osobnych publikacjach.



SEMPRE/SEMPRE LUX



ARCO



HARMONY



STOLARKA ZEWNĘTRZNA



LEPSZE WNĘTRZE



OŚCIEŻNICE METALOWE



DRZWI TECHNICZNE

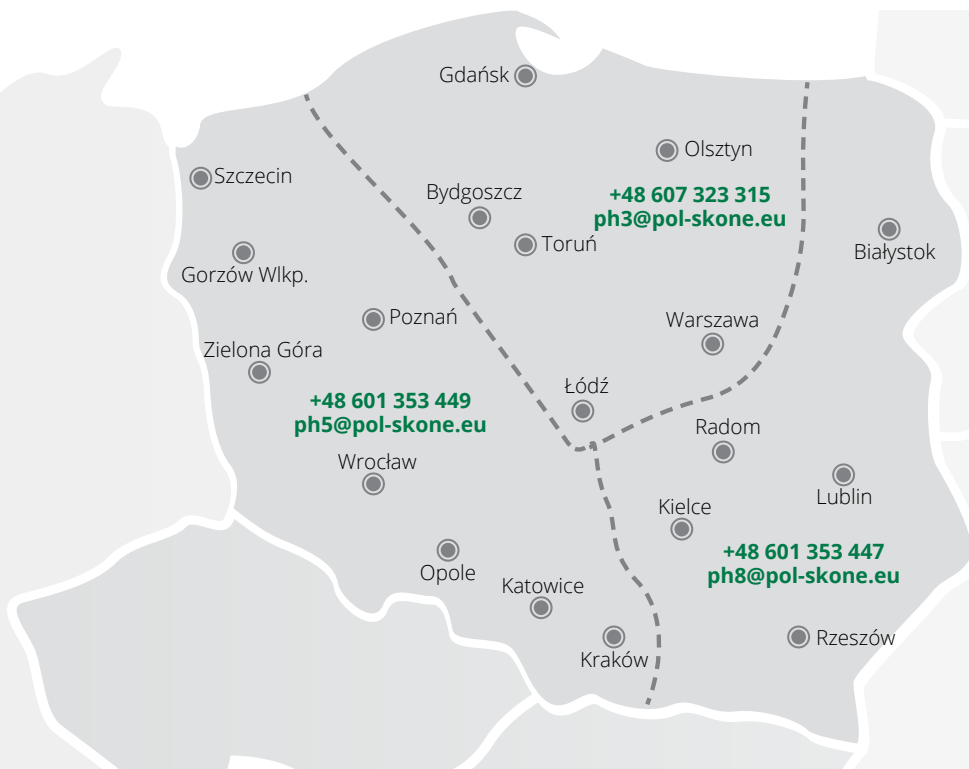

+48 607 323 315  
ph3@pol-skone.eu

+48 601 353 449  
ph5@pol-skone.eu

+48 601 353 447  
ph8@pol-skone.eu

**POL-SKONE Sp. z o.o.**

ul. Hanki Ordonówny 8; 20-328 Lublin

tel.: +48 81 728 52 85; +48 81 744 30 11-13

fax: +48 81 744 24 89; +48 81 744 39 12

e-mail: pol-skone@pol-skone.eu

[www.pol-skone.eu](http://www.pol-skone.eu)

Niniejszy Katalog Produktów obowiązuje od dnia 30.03.2022 r. (z dniem tym wcześniejsze katalogi POL-SKONE tracą ważność). Publikacja ta nie stanowi oferty w rozumieniu prawa i ma charakter jedynie informacyjny. Producent zastrzega sobie prawo do zmian.