



[PORTA]

KATALOG 2/2021

TOP
KOLEKCJE



PROGRAM
RATY 0%
PORTA

Teraz Twoje
wymarzone
produkty
PORTA kupisz
w wygodnych
ratach 0%

SPRAWDŹ GDZIE KUPISZ PRODUKTY PORTA
W SYSTEMIE RATALNYM
<https://www.porta.com.pl/raty0procent>

RRSO 0%

Spis Treści

01 DRZWI WEWNĄTRZLOKALOWE LAKIEROWANE

MINIMAX	12
LONDYN, WIEDŃ	14
Porta ROYAL Premium, Porta SKANDIA Premium	16
Porta VECTOR Premium	18
Porta FOCUS Premium	20
Porta DESIRE UV.....	22
Porta GRANDE UV	24
Porta DUO	26
Porta HIDE	28

02 DRZWI WEWNĄTRZLOKALOWE RAMIAKOWE W SYNTETYCZNEJ OKLEINIE

Porta Verte HOME B	30
Porta Verte HOME C	32
Porta Verte HOME D	34
Porta Verte HOME E	36
Porta Verte HOME G	38
Porta Verte HOME H	40
Porta Verte HOME J	42
Porta Verte HOME L, N	44
Porta Verte PREMIUM A, D	46
Porta Verte PREMIUM B, C	48
Porta Verte PREMIUM E.....	50
Porta KONCEPT, grupa A i B	52
Porta KONCEPT, grupa C	54
Porta KONCEPT, grupa H i K	56
Porta BALANCE	58
Porta HARMONY	60
Porta INSPIRE, grupa A i B	62
Porta INSPIRE, grupa C	64

03 DRZWI WEWNĄTRZLOKALOWE PŁYTOWE W SYNTETYCZNEJ OKLEINIE

Porta DECOR	66
Porta STYL	68
Porta FIT, grupa C, I	70
Porta FIT, grupa F–H	72
Porta NOVA grupa 2–5	74
Porta NOVA grupa 6 i 7	76
Porta LEVEL	78
Porta LINE	80
Porta CPL	82
Pakiet inwestycyjny	84
Porta RESIST	86
Porta FOCUS	88
Porta LOFT	90

04 DRZWI WEWNĄTRZLOKALOWE W NATURALNEJ OKLEINIE

Natura CLASSIC	92
Natura LINE	94
Natura VECTOR	96
Natura LOFT - NOWOŚĆ	98
Natura GRANDE	100
Natura SPACE	102
Natura KONCEPT	104
SEVILLA - NOWOŚĆ	106
MADRYT, CORDOBA, TOLEDO	108
Villadora RETRO	110
Villadora MODERN	112

05 DRZWI ŁAMANE PRZESUWNE

Drzwi łamane ALFA, BETA	114
System przesuwny PORTA, ALU	116
System przesuwny KOMPAKT, METAL	118
System przesuwny BLACK, SLIDE	120
System przesuwny EFEKT - NOWOŚĆ	122

06 DRZWI TECHNICZNE

Zestawienie modeli – drzwi wejściowe i techniczne.....	126
Akustyczne 27 dB, 32 dB	128
INNOVO 37 dB - NOWOŚĆ	130
SILENCE 37dB, EI30	132
INNOVO 42 dB - NOWOŚĆ	134
Akustyczne 42 dB	136
PURE 57 dB - NOWOŚĆ	138
Przeciwpożarowe EI30, EI 60	140
ENDURO	142
AQUA	144

07 DRZWI WEWNĘTRZNE WEJŚCIOWE

AGAT, OPAL – klasa RC 2	146
EXTREME - klasa RC 2	148
Steel SAFE – klasa RC 2 i RC 3	150
KWARC – klasa RC 2.....	152
EXTREME – Antywłamaniowe klasa RC 3	154
GRANIT – Antywłamaniowe klasa C	156

08 DRZWI ZEWNĘTRZNE WEJŚCIOWE

Steel SAFE i ENERGY PROTECT	158
-----------------------------------	-----

09 DRZWI TECHNICZNE STALOWE

Drzwi do pom. gospodarczych i kom. lokat.	160
Steel BASIC, Steel BASIC PLUS Zewnętrzne	162
Steel SOLID	164
Steel EI 30, EI 60	166

10 OŚCIEŻNICE

MINIMAX	170
Porta SYSTEM, Porta SYSTEM GK	172
Porta SYSTEM ELEGANCE	174
Porta SYSTEM ELEGANCE 90 stopni - NOWOŚĆ	174
Porta SYSTEM z odwrotną przylgą - NOWOŚĆ	176
LEVEL	178
Porta RENOVA	180
Villadora RETRO, Villadora MODERN	182

11 OŚCIEŻNICE STALOWE

Stalowa Porta SYSTEM ELEGANCE - NOWOŚĆ	184
Stalowa Porta SYSTEM	184
Stalowa Regulowana Bezprzylgowa - NOWOŚĆ	186
Regulowana, Regulowana PS „na kant”	186
Stalowa Bezprzylgowa Kątowa DUŻA - NOWOŚĆ	188
Stalowa Kątowa MAŁA PLUS, DUŻA	188
PROJEKT BIS, PROJEKT Premium	190

12 AKCESORIA, WYMIARY, DODATKOWE INFORMACJE

Klamki - NOWOŚĆ	194
Zawiasy i zamki, akcesoria dodatkowe - NOWOŚĆ	203
Listwy i wentylacja	204
Rysunki techniczne, wymiary montażowe drzwi	205
Klasyfikacja pokryć PORTA, próbki kolorów	213
Szyby	221
Dodatkowe Informacje	223
Lista Dealerów	227



Najczęściej wybierane kolekcje PORTA

Właściwości naszych produktów

WYJAŚNIENIE SYMBOLI OKREŚLAJĄCYCH WŁAŚCIWOŚCI NASZYCH PRODUKTÓW

TOP
KOLEKCJE

Najczęściej wybierane kolekcje PORTA

DESIGN, SZYBA, LUSTRO

Możesz wybierać różne warianty estetyczne i stopień przepływu światła.



Stwórz swój własny projekt drzwi



Lustro opcja dodatkowa



Fornirowane



Lakier Premium



Lakier UV

KONSTRUKCJA

Wybierając rodzaj konstrukcji masz wpływ na m.in.: wytrzymałość, stopień stabilizacji, dźwiękoszczelność, termoizolację swoich drzwi.



Konstrukcja RAMIAKOWA



Antywłamaniowość
klasa RC 2, klasa RC 3, klasa C
Odporność drzwi na nieuprawnione otwarcie



Ognioodporność
EI 30, EI 60
Zdolność do powstrzymania rozprzestrzeniania się ognia, odpowiednio 30 i 60 minut



Dymoszczelność
klasa Sa, S₂₀₀
Określa szczelność drzwi na przenikanie dymu



Dźwiękoszczelność
Rw 27dB D, 25, Rw 32dB D, 30, Rw 37dB D, 35, Rw 42 dB D, 35, Rw 42 dB D, 40
Wartość wskazuje ilość decybeli, jaką drzwi są w stanie wytłumić



Odporność na warunki klimatyczne



Klasa mechaniczna
klasa 1, klasa 2, klasa 3, klasa 4
Wytrzymałość drzwi na obciążenia w zależności od warunków eksploatacji



Porta KONTRAKT niestandardowe wykonanie



AQUA STOP
zabezpieczenie dolej krawędzi przed wilgocią w technologii TechnoPORTA

OŚCIEŻNICA

Ościeżnica stanowi element wyposażenia drzwi, jej właściwy dobór jest równie ważny jak skrzydła drzwiowego. Z licznych typów ościeżnic należy zwrócić uwagę na sposób łączenia płaszczyzny ościeżnicy ze skrzydłem.



Bezprzylgowość



Przylgowość



Odrotna przylga



Projekt BIS, Projekt Premium



Dostępna regulacja ościeżnicy



Opaski Dostępne w wymiarach 60 mm, 80 mm



Moduł Retro

SKRZYDŁO

Estetyka drzwi może mieć różne rozwiązania funkcjonalne w zależności od potrzeb i funkcji pomieszczenia.



Dostępne rozmiary jednoskrzydłowe:
min. „60”, maks. „110”



Dostępne rozmiary dwuskrzydłowe:
min. „90”, maks. „220”



Wysokość standardowa
skrzydło „200”



Wysokość podwyższona
skrzydło „220”



Grubość skrzydła
jest uzależniona od wybranego wykończenia



Skrzydło suwane



Drzwi uniwersalne
prawe – lewe

Zwróć uwagę na...

■ NASZE DRZWI WEJŚCIOWE SĄ ANTYWŁAMANIOWE

Klasa Odporności (RC 2) – poziom odporności na próby włamania, z użyciem prostych narzędzi, np. śrubokręt, klin, obcęgi, młotek.



Klasa Odporności (RC 3) – poziom odporności na próby włamania, z użyciem takich narzędzi jak, np. stalowy łom, wbijaki, mechaniczna wiertarka.



Klasa Odporności (RC – Resistance Class) – poziom odporności na próby włamania, który zapewnia wyrób.

■ ZANIM KUPISZ DRZWI MUSISZ KONIECZNIE ZDECYDOWAĆ, NA KTÓRĄ STRONĘ BĘDĄ SIĘ OTWIERAĆ



DRZWI POJEDYNCZE
SKRZYDŁO LEWE



DRZWI POJEDYNCZE
SKRZYDŁO PRAWO



DRZWI PODWÓJNE

■ KIERUNEK OTWIERANIA DRZWI Z ODWROTNĄ PRZYLGĄ - PATRZ STR. 29, 176

■ JAK OBLICZYĆ CENĘ DRZWI

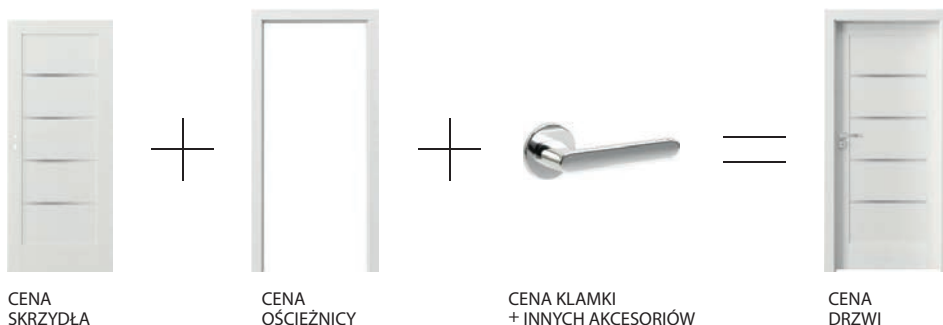

■ TERMIN REALIZACJI*

Sprawdź na www.porta.com.pl

*terminy realizacji zamówień mogą się różnić w zależności od ilości i rodzaju zamówionych produktów



SEVILLA patrz str. 106



Natura LOFT patrz str. 98

NOWE ROZWIĄZANIE

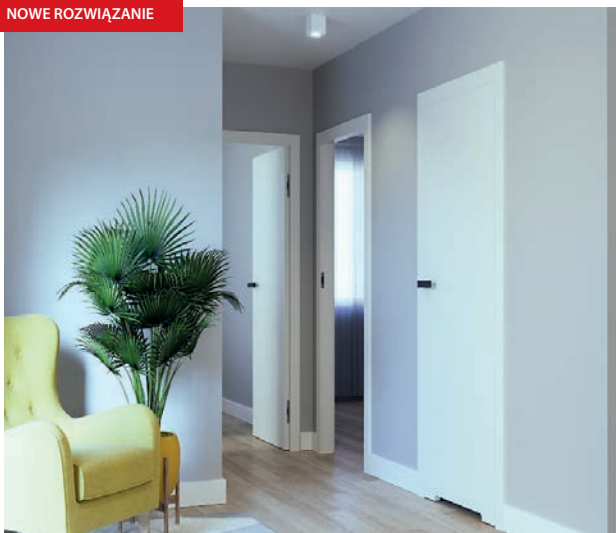

Ościeżnica Porta SYSTEM z odwrotną przylgą patrz str. 176



Porta EFEKT patrz str. 122

NOWE ROZWIĄZANIE

Nowa wysokość skrzydeł „220” w wybranych kolekcjach:
 Porta VECTOR
 Porta DESIRE
 Natura CLASSIC
 Natura LINE
 Natura VECTOR
 Villadora MODERN

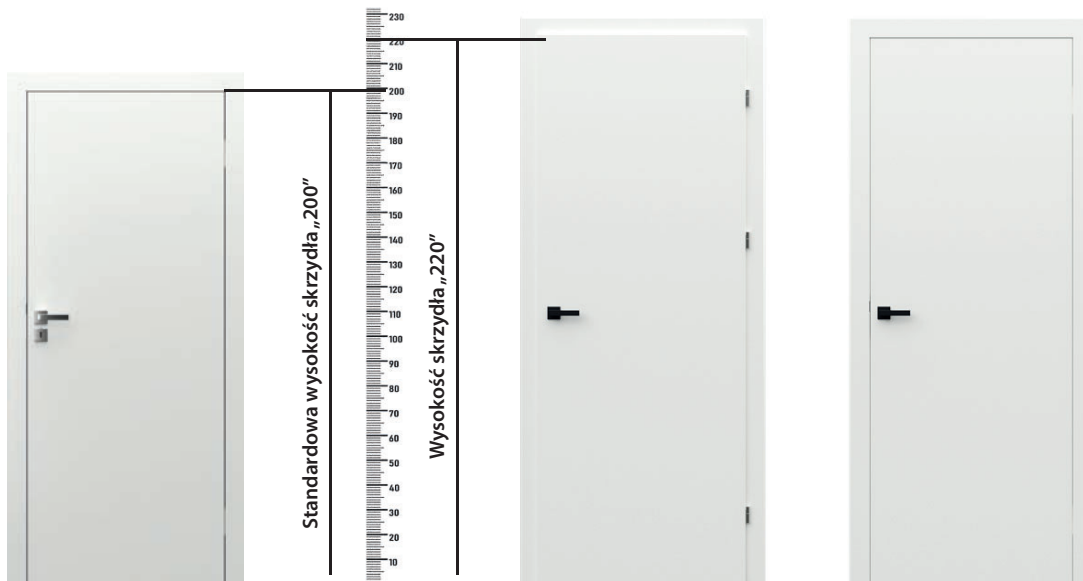

Porta SYSTEM

Porta SYSTEM ELEGANCE

NOWY KOLOR - SZARY



Porta GRANDE patrz str. 24

NOWY KOLOR - HIKORA NATURALNA

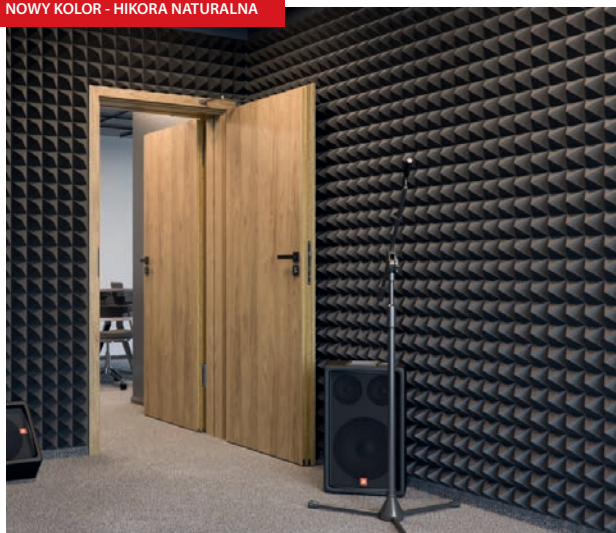

PURE 57 dB patrz str. 138



INNOVO 42 dB patrz str. 134

NOWY KOLOR - CZARNY



INNOVO 37 dB patrz str. 130



Porta SYSTEM ELEGANCE
90 stopni



Porta SYSTEM
z odwrotną przylgą



Stalowa Porta SYSTEM



Stalowa Porta SYSTEM
ELEGANCE

OŚCIEŻNICA STALOWA O WIELU ZALETACH

WSZECHSTRONNOŚĆ

Ościeżnice stalowe to idealny wybór do najbardziej wymagających przestrzeni zarówno z punktu widzenia ich trwałości, jak również atrakcyjności. Dzięki swojej uniwersalności mogą stanowić wybór zarówno do nowych, jak i starszych budynków, które wymagają przemyślanej renowacji nadając im niepowtarzalny styl, design. Szeroki zakres modyfikacji i opcji kontraktowych, w tym dowolny kolor RAL lub NCS, otwiera wiele możliwości.

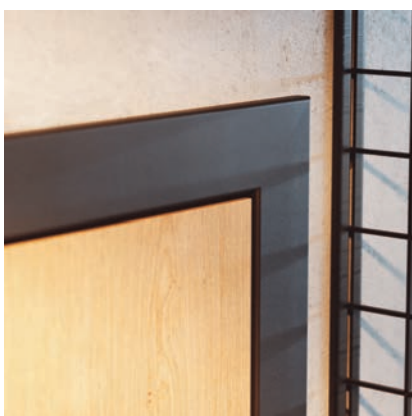

NIEWIDOCZNA LINIA ŁĄCZEŃ

Stalowe ościeżnice są spawane w połączeniach, następnie malowane proszkowo Farbą Poliestrową Premium. Dzięki temu, linia narożnika jest niewidoczna, a jednocześnie bardzo wytrzymała.



WYSOKA TRWAŁOŚĆ

Precyzja wykonania oraz zastosowane w produkcji materiały są gwarantem wieloletniej jakości. Dzięki wysokiej odporności na uszkodzenia mechaniczne oraz korozję, będą świetną inwestycją na lata. Szczególnie dobrze sprawdzą się w łazienkach lub kuchniach, a więc w pomieszczeniach, w których z reguły jest podwyższona wilgotność.

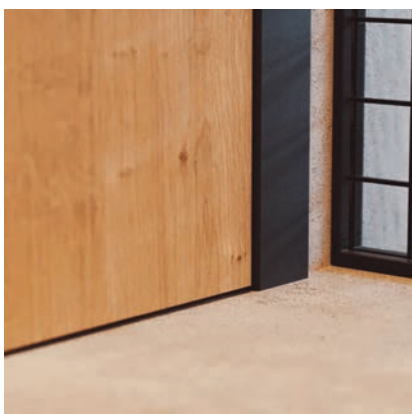

ODPORNĄ NA WILGOĆ

Ościeżnice stalowe są wykonane z blachy ocynkowanej i dodatkowo zabezpieczone warstwą pasywacyjną w procesie przygotowania powierzchni. Następnie nałożona jest warstwa farby proszkowej poliesterowej. To wszystko powoduje zwiększenie odporności korozyjnej na długie lata i zabezpiecza ościeżnice przed działaniem wody, np. podczas mycia podłóg.



Skrzydło Porta Decor, model P
z ościeżnicą Stalową Porta SYSTEM ELEGANCE

DRZWI WEWNĄTRZLOKALOWE

Zapraszamy w niesamowitą podróż pełną wnętrzarskich inspiracji. Nie ma znaczenia, czy szukasz drewnianych drzwi, które ocieplą wnętrze i nadadzą mu przytulności, czy takich, które będą proste, nowoczesne i designerskie! Nasza oferta jest tak bogata i różnorodna, że z pewnością znajdziesz idealną propozycję dla siebie.







MINIMAX P, Biały



MINIMAX P, Biały

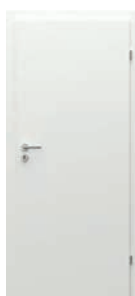

model P

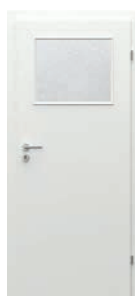

model M



model D



model L



KOLORYSTYKA

Lakier Standard ★★☆☆☆



ramka z szybą



szyba „chinchilla”

CENNIK NETTO | BRUTTO PLN (zwróć uwagę na DOPŁATY)

MODELE	Lakier Standard
P	304 373,92
M	376 462,48
D	412 506,76
L	400 492,00

INFORMACJE TECHNICZNE

KONSTRUKCJA SKRZYDŁA

Wypełnienie stanowi „plaster miodu” lub płyta wiórowa wzmocniona wewnętrznym ramiakiem (opcja za dopłatą). Całość obłożona jest płytą HDF.

AKCESORIA W CENIE SKRZYDŁA

- Dwa lub trzy zawiasy czopowe standard lub PRIME (opcja za dopłatą)
- Zamek: na klucz zwykły, z blokadą łazienkową lub dostosowany pod wkładkę patentową
- Szyba wzór: „chinchilla” lub matowa hartowana (opcja za dopłatą)
- Pochwyty okrągły (do drzwi przesuwnych)

OŚCIEŻNICE

Rekomendowane ościeżnice przylgowe:

- Porta SYSTEM w okleinie Portadecor str. 172
- MINIMAX w okleinie Portadecor str. 170
- STALOWE str. 184-189

UWAGI

- Aprobata Techniczna AT-15-6515/2016, ITB Warszawa.
- Skrzydła dostępne w wersji do samodzielnego malowania w cenie skrzydła MINIMAX Biały.
- Wypełnienie płytą wiórową zawiera przygotowanie do skrótu w standardzie.
- Rozmiar „110” dostępny tylko z wypełnieniem płytą wiórową. Wymiary przeszkleń jak w rozmiarze „100”.
- Możliwość dowolnego zestawienia wymiarów skrzydeł w drzwiach podwójnych. Skrzydło bierne (dostawka) w rozmiarach „30”, „40”, „50” tylko w wersji pełnej.
- Skrzydło podwójne niedostępne z zamkiem magnetycznym.

- **Rozmiar „80” i „90” w normie inwestycyjnej dla drzwi przylgowych (światło przejścia 800, 900 mm) dostępny jako standard – bez dopłaty.**
- Przy szerokości „100” i „110” wymagany jest 3 zawias.
- Przy opcji „wzmocnienie pod samozamykacz” wymagany jest 3 zawias.
- W związku z użyciem różnych materiałów, może wystąpić niewielka różnica kolorystyczna między skrzydłem a ramką.
- Zawiasy PRIME – pakowane z ościeżnicą.

DOPŁATY

• bulaj – ze stali nierdzewnej	401 493,23
• odwrócenie szyby	bez dopłaty
• podcięcie, tuleje lub kratka wentylacyjna	39 47,97
• przygotowanie do skrótu (maks. 60 mm)	26 31,98
• rozmiar „100”, „110”	50 61,50
• skrzydła przesuwne – pochwyty podłużny	77 94,71
• skrzydła przesuwne – zamek hakowy z pochwytnymi bocznymi	167 205,41
• szyba matowa hartowana – model D	54 66,42
• szyba matowa hartowana – model L	30 36,90
• szyba matowa hartowana – model M	16 19,68
• uszczelka opadająca	136 167,28
• wypełnienie płytą wiórową otworową	110 135,30
• wypełnienie płytą wiórową pełną	130 159,90
• wzmoc. pod samozamykacz (wymagany 3 zawias)	26 31,98
• zamek magnetyczny z czołem ze stali nierdzewnej	45 55,35
• zamek PRIME z czołem polysk (srebrny lub złoty)	10 12,30
• zawiasy PRIME (dotyczy dedykowanych ościeżnic)	20 24,60
• nakładki na zawiasy standard	(str. 203)
• klamka z szyldem	(str. 194)



WIEDEŃ B, Biały



Wiedeń P, Biały



LONDYN P



LONDYN O



LONDYN B



LONDYN C



WIEDEŃ P



WIEDEŃ O



WIEDEŃ B



WIEDEŃ C



KOLORYSTYKA

Lakier Standard ★★☆☆☆☆

Biały



LONDYN, WIEDEN
słoje drewna

CENNIK NETTO | BRUTTO PLN (zwróć uwagę na DOPŁATY)

MODELE	Lakier Standard
P	382 469,86
O	502 617,46
B	586 720,78
C	634 779,82

INFORMACJE TECHNICZNE

KONSTRUKCJA SKRZYDŁA

Wypełnienie stabilizujące dwustronnie obłożone tłoczoną płytą HDF.

AKCESORIA W CENIE SKRZYDŁA

- Dwa lub trzy zawiasy czopowe standard lub PRIME (opcja za dopłatą)
- Zamek: na klucz zwykły, z blokadą łazienkową lub dostosowany pod wkładkę patentową
- Szyba wzór: „chinchilla”
- Pochwył okrągły (do drzwi przesuwnych)

OŚCIEŻNICE

Rekomendowane ościeżnice przylgowe:

- Porta SYSTEM w okleinie Portadecor str. 172
- MINIMAX w okleinie Portadecor str. 170
- STALOWE str. 184-189

UWAGI

- Aprobata Techniczna AT-15-6515/2016, ITB Warszawa.
- Możliwość dowolnego zestawienia wymiarów skrzydeł w drzwiach podwójnych.
- Proponujemy klamkę i szyldek Royal, patrz str. 195.

- Skrzydło podwójne niedostępne z zamkiem magnetycznym.
- Przy opcji „wzmocnienie pod samozamykacz” wymagany jest 3 zawias.
- W związku z użyciem różnych materiałów, może wystąpić niewielka różnica kolorystyczna między skrzydłem a ramką.
- Zawiasy PRIME – pakowane z ościeżnicą.

DOPŁATY

• przygotowanie do skrót (maks. 60 mm)	26 31,98
• skrzydła przesuwne – pochwył podłużny	77 94,71
• skrzydła przesuwne – zamek hakowy z pochwyłami bocznymi	167 205,41
• tuleje wentylacyjne lub podcięcie wentylacyjne	39 47,97
• wzmoc. pod samozamykacz (wymagany 3 zawias)	26 31,98
• zamek magnetyczny z czołem ze stali nierdzewnej	45 55,35
• zamek PRIME z czołem połysk (srebrny lub złoty)	10 12,30
• zawiasy PRIME (dotyczy dedykowanych ościeżnic)	20 24,60
• nakładki na zawiasy standard	(str. 203)
• klamka z szyldek	(str. 194)

Porta ROYAL Premium, Porta SKANDIA Premium

od 598,- | **735,54**

cena skrzydła netto | brutto (PLN)



Porta ROYAL Premium A, Biały



Porta ROYAL Premium A, Biały



Porta ROYAL
model A



Porta ROYAL
model P

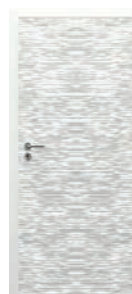

Porta SKANDIA
model R.0



KOLORYSTYKA

Lakier Premium ★★★★★☆



ROYAL
idealnie gładka powierzchnia

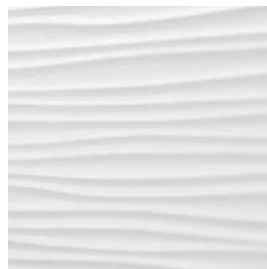

SKANDIA
relief, model R.0

CENNIK NETTO | BRUTTO PLN (zwróć uwagę na DOPŁATY)

ROYAL	Lakier Premium
A, P	598 735,54
SKANDIA	Lakier Premium
R.0	658 809,34

INFORMACJE TECHNICZNE

KONSTRUKCJA SKRZYDŁA

Wypełnienie stabilizujące lub płyta wiórowa (opcja za dopłatą) dwustronnie obłożone tłoczoną płytą HDF.

AKCESORIA W CENIE SKRZYDŁA

- Drzwi przylgowe: dwa lub trzy zawiasy czopowe standard lub PRIME; bezprzylgowe: dwa zawiasy 3D
- Zamek: na klucz zwykły, z blokadą łazienkową lub dostosowany pod wkładkę patentową
- Pochwyty okrągły (do drzwi przesuwnych)

OŚCIEŻNICE

Rekomendowane ościeżnice przylgowe:

- Porta SYSTEM w okleinie Premium str. 172
- MINIMAX w okleinie Premium str. 170
- STALOWE str. 184-189

Rekomendowane ościeżnice bezprzylgowe:

- Porta SYSTEM ELEGANCE w okleinie Premium str. 174
- Porta SYSTEM ELEGANCE 90 stopni w okleinie Premium str. 174
- LEVEL w okleinie Premium str. 178

UWAGI

- Aprobata Techniczna AT-15-6515/2016, ITB Warszawa.
- Możliwość dowolnego zestawienia wymiarów skrzydeł w drzwiach podwójnych.
- Proponujemy klamkę i sztyld Royal, patrz str. 195.
- Skrzydło podwójne niedostępne z zamkiem magnetycznym.
- Przy opcji „wzmocnienie pod samozamykacz” wymagany jest 3 zawias.
- Zawiasy PRIME lub zawiasy 3D – pakowane z ościeżnicą.

DOPŁATY

- **PROMOCJA** – pakiet PRIME
- przygotowanie do skrótu (maks. 60 mm) 26 | 31,98
- skrzydła przesuwne – pochwyty podłużny 77 | 94,71
- skrzydła przesuwne – zamek hakowy z pochwytyami bocznymi 167 | 205,41
- trzeci zawias 3D kolor srebrny, biały, czarny (dopłata do ceny ośc.) 105 | 129,15
- trzeci zawias 3D kolor złoty (dopłata do ceny ośc.) 121 | 148,83
- tuleje wentylacyjne lub podcięcie wentylacyjne 39 | 47,97
- uszczelka opadająca 136 | 167,28
- wypełnienie płytą wiórową otworową - Skandia 110 | 135,30
- wypełnienie płytą wiórową pełną - Royal 110 | 135,30
- wzmoc. pod samozamykacz (wymagany 3 zawias) 26 | 31,98
- zamek magnetyczny: biały, czarny w skrzydłach bezprzylg. 60 | 73,80
- zamek magnetyczny z czołem ze stali nierdzewnej 45 | 55,35
- zawiasy 3D kolor złoty (dopłata do ceny ośc.) 55 | 67,65
- nakładki na zawiasy standard (str. 203)
- klamka z sztyldem (str. 194)

Porta VECTOR Premium

TOP
KOLEKCJE



Porta VECTOR Premium E, Biały



LAKIER
PREMIUM



WYSOKA
ODPORNOŚĆ



Porta VECTOR Premium V, Biały



VECTOR T



VECTOR A



VECTOR B



VECTOR C



VECTOR E



VECTOR U



VECTOR V



VECTOR W



KOLORYSTYKA

Lakier Premium ★★★★★☆



Farba Akrylowa UV ★★★★★☆



Uwolnij wyobraźnię! Masz pomysł na własny model? Możesz wykonać dowolne frezowanie z Porta KONTRAKT, szczegóły dot. zamówień niestandardowych, patrz str. 226.

ZWRÓĆ UWAGĘ

Farba Akrylowa UV o bardzo wysokiej odporności na:
– zabrudzenia (kawa, alkohol, tłuszcz),
– ścieranie,
– zarysowania,
– uderzenia.
**Gwarancja stałości koloru na długie lata.
Do skrzydła rekomendujemy ościeżnicę w Farbie Akrylowej UV.**



zbliżenie na frezowanie



uszczelka opadająca

CENNIK NETTO | BRUTTO PLN (zwróć uwagę na DOPŁATY)

MODELE*	Lakier Premium	Farba Akrylowa UV
T	599 736,77	729 896,67
pozostałe	660 811,80	790 971,70

* Dotyczy standardowych frezowań.

ZWRÓĆ UWAGĘ

Jeżeli szukasz drzwi przeszklonych, które będą pasowały do tej kolekcji, zobacz również kolekcję Porta FOCUS Premium str. 20

INFORMACJE TECHNICZNE

KONSTRUKCJA SKRZYDŁA

Wypełnienie stanowi „plaster miodu” lub płyta wiórowa wzmocniona wewnętrznym ramiakiem (opcja za dopłatą). Całość obłożona jest płytą HDF.

AKCESORIA W CENIE SKRZYDŁA

- Drzwi przylgowe: dwa lub trzy zawiasy czopowe standard lub PRIME; bezprzylgowe: dwa zawiasy 3D
- Zamek: na klucz zwykły, z blokadą łazienkową lub dostosowany pod wkładkę patentową
- Pochwyty okrągły (do drzwi przesuwnych)

OŚCIEŻNICE

Rekomendowane ościeżnice przylgowe:

- Porta SYSTEM w okleinie Premium oraz w Farbie Akrylowej UV str. 172
- MINIMAX w okleinie Premium oraz w Farbie Akrylowej UV str. 170

Rekomendowane ościeżnice bezprzylgowe:

- Porta SYSTEM ELEGANCE w okleinie Premium oraz w Farbie Akrylowej UV str. 174
- Porta SYSTEM ELEGANCE 90 stopni w okleinie Premium oraz w Farbie Akrylowej UV str. 174
- LEVEL w okleinie Premium oraz w Farbie Akrylowej UV str. 178

Rekomendowane ościeżnice z odwrótną przylgą:

- Porta SYSTEM z odwrótną przylgą w okleinie Premium oraz w Farbie Akrylowej UV str. 176

UWAGI

- Aprobata Techniczna AT-15-6515/2016, ITB Warszawa.
- **Wysokość „220”:** dostępne modele - A, B, C, E, T, U, V; wypełnienie - płyta wiórowa otworowa; trzy zawiasy w standardzie.
- Możliwość dowolnego zestawienia wymiarów skrzydeł w drzwiach podwójnych. Skrzydło bierne (dostawka) w rozmiarach „30”, „40”, „50” bez frezu.

- Skrzydło podwójne niedostępne z zamkiem magnetycznym.
- Przy opcji „wzmocnienie pod samozamykacz” wymagany jest 3 zawias.
- Przy szerokości „100” wymagany jest 3 zawias.
- Zawiasy PRIME lub zawiasy 3D – pakowane z ościeżnicą.

DOPŁATY

- odrotna przylga – dopłata do skrzydła 200 | 246,00
- odrotna przylga – trzeci zawias 3D, kolor srebrny (dopłata do ceny ośc.) 180 | 221,40
- odrotna przylga – trzeci zawias 3D, kolor biały, czarny (dopłata do ceny ośc.) 210 | 258,30
- **PROMOCJA** – pakiet PRIME bez dopłaty
- przygotowanie do skrótu (maks. 60 mm) 26 | 31,98
- rozmiar „100” 50 | 61,50
- skrzydła przesuwne – pochwyty podłużny 77 | 94,71
- skrzydła przesuwne – zamek hakowy z pochwytnymi bocznymi 167 | 205,41
- trzeci zawias 3D kolor srebrny, biały, czarny (dopłata do ceny ośc.) 105 | 129,15
- trzeci zawias 3D kolor złoty (dopłata do ceny ośc.) 121 | 148,83
- tuleje wentylacyjne lub podcięcie wentylacyjne 39 | 47,97
- uszczelka opadająca 136 | 167,28
- wypełnienie płytą wiórową otworową 110 | 135,30
- wypełnienie płytą wiórową pełną 130 | 159,90
- wysokość skrzydła „220” 170 | 209,10
- wzmoc. pod samozamykacz (wymagany 3 zawias) 26 | 31,98
- zamek magnetyczny: biały, czarny w skrzydłach bezprzylg. 60 | 73,80
- zamek magnetyczny z czołem ze stali nierdzewnej 45 | 55,35
- zawiasy 3D kolor złoty (dopłata do ceny ośc.) 55 | 67,65
- nakładki na zawiasy standard (str. 203)
- klamka z szyldem (str. 194)

Porta FOCUS Premium

TOP
KOLEKCJE



Porta FOCUS Premium 4.A, Biały z czarną szybą



LAKIER
PREMIUM



WYSOKA
ODPORNOŚĆ



Porta FOCUS Premium 4.A, Biały z czarną szybą



model 5.A



model 5.B



model 5.C



model 4.A



model 4.B



model 4.C



Porta VECTOR
model E
patrz str. 18



model 4.D



model 4.E



KOLORYSTYKA

Lakier Premium ★★★★★☆



Farba Akrylowa UV ★★★★★☆



ZWRÓĆ UWAGĘ

Farba Akrylowa UV o bardzo wysokiej odporności na:

- zabrudzenia (kawa, alkohol, tłuszcz),
- ścieranie,
- zarysowania,
- uderzenia.

Gwarancja stałości koloru na długie lata. Do skrzydła rekomendujemy ościeżnicę w Farbie Akrylowej UV.



łączenie z szybą „na kant”
skrzydło bezprzylgowe



łączenie z szybą „na kant”
skrzydło przylgowe

CENNIK NETTO | BRUTTO PLN (zwróć uwagę na DOPŁATY)

MODELE	Lakier Premium	Farba Akrylowa UV
4.A	1054 1296,42	1184 1456,32
4.B, 4.D	1164 1431,72	1294 1591,62
4.C, 4.E	1109 1364,07	1239 1523,97
5.A, 5.B, 5.C	660 811,80	790 971,70

ZWRÓĆ UWAGĘ

Jeżeli szukasz drzwi pełnych, które będą pasowały do tej kolekcji, zobacz również kolekcję Porta VECTOR Premium str. 18

INFORMACJE TECHNICZNE

KONSTRUKCJA SKRZYDŁA

Wypełnienie stanowi „plaster miodu” lub płyta wiórowa wzmocniona wewnętrznym ramiakiem (opcja za dopłatą). Całość obłożona jest płytą HDF. Wzory przeszkłone z szybą matową hartowaną o grubości 8 mm, która stanowi element konstrukcyjny skrzydła.

AKCESORIA W CENIE SKRZYDŁA

- Drzwi przylgowe: dwa lub trzy zawiasy czopowe standard lub PRIME; bezprzylgowe: dwa zawiasy 3D
- Zamek: na klucz zwykły, z blokadą łazienkową, dostosowany pod wkładkę patentową
- Szyba matowa hartowana o gr. 8 mm
- Pochwyty okrągły (do drzwi przesuwnych)

OŚCIEŻNICE

Rekomendowane ościeżnice przylgowe:

- Porta SYSTEM w okleinie Premium oraz Farbie Akrylowej UV str. 172
- MINIMAX w okleinie Premium oraz Farbie Akrylowej UV str. 170

Rekomendowane ościeżnice bezprzylgowe:

- Porta SYSTEM ELEGANCE w okleinie Premium oraz Farbie Akrylowej UV str. 174
- Porta SYSTEM ELEGANCE 90 stopni w okleinie Premium oraz w Farbie Akrylowej UV str. 174
- LEVEL w okleinie Premium oraz Farbie Akrylowej UV str. 178

Rekomendowane ościeżnice z odwrotną przylgą:

- Porta SYSTEM z odwrotną przylgą w okleinie Premium oraz w Farbie Akrylowej UV str. 176

UWAGI

- Aprobata Techniczna AT-15-6515/2016, ITB Warszawa.
- Możliwość dowolnego zestawienia wymiarów skrzydeł w drzwiach podwójnych. Przy drzwiach podwójnych bezprzylgowych należy zamawiać skrzydło czynne i bierne.
- Model 4.B, 4.D dostępny jedynie z wypełnieniem płytą wiórową otworowa bez dodatkowej dopłaty.
- Model 4.D, 4.E niedostępne w wersji podwójnej.

- Model 4.A możliwy do zamówienia z szybą czarną (opcja za dopłatą).

- Stały wymiar szyb, model 4.A.

- Skrzydło podwójne niedostępne z zamkiem magnetycznym.
- W modelach przeszkłonych podcięcie wentylacyjne dostępne tylko w Polskiej Normie, w wykonaniu z odwrotną przylgą niedostępne podcięcie wentylacyjne.
- Przy szerokości „100” wymagany jest 3 zawias.
- Zawiasy PRIME lub zawiasy 3D – pakowane z ościeżnicą.

DOPŁATY

- czarna szyba – model 4.A 160 | 196,80
- odwrotna przylga – dopłata do skrzydła 200 | 246,00
- odwrotna przylga – trzeci zawias 3D, kolor srebrny (dopłata do ceny ośc.) 180 | 221,40
- odwrotna przylga – trzeci zawias 3D, kolor biały, czarny (dopłata do ceny ośc.) 210 | 258,30
- odwrócenie szyby bez dopłaty
- PROMOCJA – pakiet PRIME bez dopłaty
- przygotowanie do skrótu (maks. 60 mm) 26 | 31,98
- rozmiar „100” 50 | 61,50
- skrzydła przesuwne – pochwyt podłużny 77 | 94,71
- skrzydła przesuwne – zamek hakowy z pochwytami bocznymi 167 | 205,41
- trzeci zawias 3D kolor srebrny, biały, czarny (dopłata do ceny ośc.) 105 | 129,15
- trzeci zawias 3D kolor złoty (dopłata do ceny ośc.) 121 | 148,83
- podcięcie wentylacyjne 39 | 47,97
- wypełnienie płytą wiórową otworową 110 | 135,30
- wypełnienie płytą wiórową pełną 130 | 159,90
- zamek magnetyczny: biały, czarny w skrzydłach bezprzylg. 60 | 73,80
- zamek magnetyczny z czołem ze stali nierdzewnej 45 | 55,35
- zawiasy 3D kolor złoty (dopłata do ceny ośc.) 55 | 67,65
- nakładki na zawiasy standard (str. 203)
- klamka z szyldem (str. 194)

Porta DESIRE UV

TOP
KOLEKCJE



Porta DESIRE 2, Biały

UV
WYSOKA
ODPORNOŚĆ



Porta DESIRE 3, Biały z czarną intarsją



model 1



model 2



model 3
czarne intarsje



model 4
czarne intarsje



model 3
srebrne intarsje



model 4
srebrne intarsje



KOLORYSTYKA

Farba Akrylowa UV ★★★★★☆



ZWRÓĆ UWAGĘ

Farba Akrylowa UV o bardzo wysokiej odporności na:
– zabrudzenia (kawa, alkohol, tłuszcz),
– ścieranie,
– zarysowania,
– uderzenia.
Gwarancja stałości koloru na długie lata.
Do skrzydła rekomendujemy ościeżnicę w Farbie Akrylowej UV.



frezowanie model 2



intarsja czarna, model 3

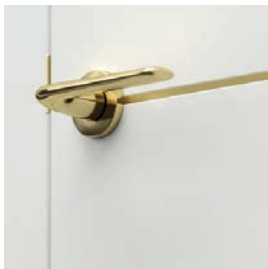

intarsja złota, model 3

CENNIK NETTO | BRUTTO PLN (zwróć uwagę na DOPŁATY)

MODELE	Farba Akrylowa UV
1	839 1031,97
2-4	900 1107,00

INFORMACJE TECHNICZNE

KONSTRUKCJA SKRZYDŁA

Wypełnienie stanowi płyta wiórowa otworowa wzmocniona wewnętrznymi ramiakami. Całość obłożona jest płytą HDF.

Satynowa gładka powierzchnia lakieru dzięki technologii lakierowania UV.

Model 3 i 4 z intarsjami (intarsje w kolorze srebrnym, złotym lub czarnym).

AKCESORIA W CENIE SKRZYDŁA

- Drzwi przylgowe: trzy zawiasy czopowe standard lub PRIME; bezprzylgowe: dwa zawiasy 3D
- Zamek z czołem srebrny lub złoty połysk: na klucz zwykły, z blokadą łazienkową lub dostosowany pod wkładkę patentową
- Przygotowanie do skrót, maksymalnie 60 mm

OŚCIEŻNICE

Rekomendowane ościeżnice przylgowe:

- Porta SYSTEM w Farbie Akrylowej UV str. 172
- MINIMAX w Farbie Akrylowej UV str. 170

Rekomendowane ościeżnice bezprzylgowe:

- Porta SYSTEM ELEGANCE w Farbie Akrylowej UV str. 174
- Porta SYSTEM ELEGANCE 90 stopni w Farbie Akrylowej UV str. 174
- LEVEL w Farbie Akrylowej UV str. 178

Rekomendowane ościeżnice z odwrotną przylgą:

- Porta SYSTEM z odwrotną przylgą w Farbie Akrylowej UV str. 176

UWAGI

- Aprobata Techniczna AT-15-6515/2016, ITB Warszawa.
- **Wysokość „220”:** wypełnienie - płyta wiórowa otworowa; **trzy zawiasy w standardzie.**
- Możliwość dowolnego zestawienia wymiarów skrzydeł w drzwiach podwójnych.
- Skrzydło podwójne niedostępne z zamkiem magnetycznym.
- Przy szerokości „100” wymagany jest 3 zawias.
- Zawiasy PRIME lub zawiasy 3D – pakowane z ościeżnicą.

DOPŁATY

• odwrotna przylga – dopłata do skrzydła	200 246,00
• odwrotna przylga – trzeci zawias 3D, kolor biały, czarny (dopłata do ceny ośc.)	180 221,40
• odwrotna przylga – trzeci zawias 3D, kolor srebrny (dopłata do ceny ośc.)	210 258,30
• podcięcie wentylacyjne	39 47,97
• rozmiar „100”	50 61,50
• skrzydła przesuwne – pochwyty podłużny	77 94,71
• skrzydła przesuwne – zamek hakowy z pochwytyami bocznymi	167 205,41
• trzeci zawias 3D kolor srebrny, biały, czarny (dopłata do ceny ośc.)	105 129,15
• trzeci zawias 3D kolor złoty (dopłata do ceny ośc.)	121 148,83
• uszczelka opadająca	136 167,28
• wysokość skrzydła „220”	170 209,10
• zamek magnetyczny: biały, czarny w skrzydłach bezprzylg.	60 73,80
• zamek magnetyczny z czołem ze stali nierdzewnej	45 55,35
• zawiasy 3D kolor złoty (dopłata do ceny ośc.)	55 67,65
• zamiana płyty otworowej na pełną (wysokość „200”)	20 24,60
• klamka z szyldem	(str. 194)

Porta GRANDE UV

TOP
KOLEKCJE



Porta GRANDE A.0, Szary, ościeżnica Porta SYSTEM z odwrotną przylgą, listwy przypodłogowe

POLECAMY

Konstrukcja ramiakowa kolekcji Porta GRANDE w połączeniu z nową technologią lakieru UV to gwarancja wieloletniej trwałości.

ZWRÓĆ UWAGĘ

Farba Akrylowa UV o bardzo wysokiej odporności na:

- zabrudzenia (kawa, alkohol, tłuszcze),
- ścieranie,
- zarysowania,
- uderzenia.

Gwarancja stałości koloru na długie lata.
Do skrzydła rekomendujemy ościeżnicę w Farbie Akrylowej UV.

UV
WYSOKA
ODPORNOŚĆ



Porta GRANDE A.0, Szary



model G.0



model G.4



model A.0



model A.1



model A.1
z lustrem



model C.0



model B.0



model B.1



model B.3



model D.0

Więcej modeli
z tej kolekcji
[zobacz na stronie](#)





KOLORYSTYKA

Farba Akrylowa UV ★★★★★☆



KOLORYSTYKA LISTWY DEKORACYJNEJ

Lity Dąb ★★★★★☆



Okleina Naturalna Dąb ★★★★★☆



Aluminium szczotkowane



Okleina Portaperfect 3D ★★★★★☆

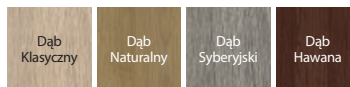

przeszklenie w modelu G.4, szyba cofnięta względem powierzchni paneli skrzydła



panel płaski



listwa dekoracyjna z litego dębu w modelu F.0, zlicowana z powierzchnią paneli skrzydła, ułożenie poziome



listwa dekoracyjna w okleinie Dąb Naturalny lub w okleinie Portaperfect w modelu G.0, cofnięta względem powierzchni paneli skrzydła, ułożenie pionowe (opcja za dopłatą)

CENNIK NETTO | BRUTTO PLN (zwróć uwagę na DOPŁATY)

MODELE	Farba Akrylowa UV
A	987 1214,01
B, C, D	1068 1313,64
G	1114 1370,22
F listwa dekoracyjna z litego dębu	1206 1483,38



listwa dekoracyjna w okleinie aluminium szczotkowane w modelu G.0, cofnięta względem powierzchni paneli skrzydła, układ pionowy (opcja za dopłatą)

INFORMACJE TECHNICZNE

KONSTRUKCJA SKRZYDŁA

Satynowana gładka powierzchnia lakieru dzięki technologii lakierowania UV.

Model A.1 możliwy do wykonania z lustrem na jedną lub na dwie strony.

Przy wyborze skrzydła z lustrem na jedną stronę z drugiej znajduje się płyta płaska.

W skrzydłach w kolorze Białym istnieje możliwość wyboru listew dekoracyjnych z litego dębu, zlicowanych z powierzchnią paneli skrzydła (model F) lub w okleinie syntetycznej i naturalnej oraz aluminium szczotkowanym, cofniętych względem paneli skrzydła (model G).

AKCESORIA W CENIE SKRZYDŁA

- Drzwi przylgowe: trzy zawiasy czopowe standard lub PRIME; bezprzylgowe: dwa zawiasy 3D
- Zamek z czołem srebrny lub złoty połysk: na klucz zwykły, z blokadą łazienkową lub dostosowany pod wkładkę patentową
- Szyba matowa hartowana
- Pochwył okrągły (do drzwi przesuwnych)
- Przygotowanie do skrótów, maksymalnie 60 mm

OŚCIEŻNICE

Rekomendowane ościeżnice przylgowe:

- Porta SYSTEM w Farbie Akrylowej UV str. 172
- MINIMAX w Farbie Akrylowej UV str. 170

Rekomendowane ościeżnice bezprzylgowe:

- Porta SYSTEM ELEGANCE w Farbie Akrylowej UV str. 174
- Porta SYSTEM ELEGANCE 90 stopni w Farbie Akrylowej UV str. 174
- LEVEL w Farbie Akrylowej UV str. 178

Rekomendowane ościeżnice z odwrotną przylgą:

- Porta SYSTEM z odwrotną przylgą w Farbie Akrylowej UV str. 176

UWAGI

- Aprobata Techniczna AT-15-6515/2016, ITB Warszawa.
- Możliwość dowolnego zestawienia wymiarów skrzydeł w drzwiach podwójnych.
- Skrzydło podwójne niedostępne z zamkiem magnetycznym.
- Przy szerokości „100” wymagany jest 3 zawias.
- Zawiasy PRIME lub zawiasy 3D – pakowane z ościeżnicą.

DOPŁATY

- listwa dekoracyjna okl. aluminium szczotkowane – model G (skrz. Białe) 40 | 49,20
- listwa dekoracyjna okl. Naturalna – model G (skrz. Białe) 80 | 98,40
- listwa dekoracyjna okl. Portaperfect – model G (skrz. Białe) 20 | 24,60
- lustro na dwie strony 300 | 369,00
- lustro na jedną stronę 150 | 184,50
- odwrotna przylga – dopłata do skrzydła 200 | 246,00
- odwrotna przylga – trzeci zawias 3D, kolor biały, czarny (dopłata do ceny ośc.) 180 | 221,40
- odwrotna przylga – trzeci zawias 3D, kolor srebrny (dopłata do ceny ośc.) 210 | 258,30
- podcięcie wentylacyjne 39 | 47,97
- rozmiar „100” 50 | 61,50
- skrzydła przesuwne – pochwył podłużny 77 | 94,71
- skrzydła przesuwne – zamek hakowy z pochwyłami bocznymi 167 | 205,41
- trzeci zawias 3D kolor srebrny, biały, czarny (dopłata do ceny ośc.) 105 | 129,15
- trzeci zawias 3D kolor złoty (dopłata do ceny ośc.) 121 | 148,83
- zamek magnetyczny: biały, czarny w skrzydłach bezprzylg. 60 | 73,80
- zamek magnetyczny z czołem ze stali nierdzewnej 45 | 55,35
- zawiasy 3D kolor złoty (dopłata do ceny ośc.) 55 | 67,65
- klamka z szyldem (str. 194)

Porta DUO

od 999,- | **1228,77**

cena skrzydła netto | brutto (PLN)



Porta DUO 4.0, Biały Lakier UV z Dębem Naturalnym

POLECAMY

Połączenie bieli z pionowym panelem w okleinie naturalnej lub drewnopodobnej to ponadczasowe i bardzo efektowne zastosowanie aranżacyjne. Świetnie nadaje się do domów jak i przestrzeni użytku publicznego, bez względu na styl, w jakim zostało urządzone wnętrze.

UV
WYSOKA
ODPORNOŚĆ



Porta DUO 4.0, Biały Lakier UV z Dębem Naturalnym



model 4.0

model 4.A
z szybą

model 4.0

model 4.A
z szybą



KOLORYSTYKA

Farba Akrylowa UV ★★★★★☆



KOLORYSTYKA PANELU

Okleina Portadecor ★★★★★☆



Okleina Naturalna Dąb ★★★★★☆



Okleina Portaperfect 3D ★★★★★☆



Okleina Naturalna Dąb Satin ★★★★★☆



Okleina Naturalna Select ★★★★★☆



ZWRÓĆ UWAGĘ

Farba Akrylowa UV o bardzo wysokiej odporności na:
– zabrudzenia (kawa, alkohol, tłuszczy),
– ścieranie,
– zarysowania,
– uderzenia.

**Gwarancja stałości koloru na długie lata.
Do skrzydła rekomendujemy ościeżnicę w Farbie Akrylowej UV.**



łączenie z szybą



połączenie paneli

CENNIK NETTO | BRUTTO PLN (zwróć uwagę na DOPLĄTY)

MODELE	Portadecor	Portaperfect 3D	Okł. Naturalna Select	Okł. Naturalna Dąb	Okł. Naturalna Dąb Satin
4.0	999 1228,77	1087 1337,01	1143 1405,89	1198 1473,54	1254 1542,42
4.A	1110 1365,30	1198 1473,54	1254 1542,42	1309 1610,07	1365 1678,95

INFORMACJE TECHNICZNE

KONSTRUKCJA SKRZYDŁA

Skrzydło składa się z: panelu szerokiego lakierowanego oraz ramiaka wąskiego, pokrytego okleiną naturalną lub syntetyczną. Wypełnienie stanowi płyta wiórowa otworowa. Wzór przeszklony z szybą matową hartowaną lub czarną (opcja za dopłatą) o grubości 8 mm, która stanowi element konstrukcyjny skrzydła. Część lakierowana biała – satynowana gładka powierzchnia lakieru uzyskana dzięki technologii lakierowania UV. Część w okleinie naturalnej - zabezpieczona jest ekologicznymi lakierami wodnymi, utwardzone w technologii UV (półmat).

AKCESORIA W CENIE SKRZYDŁA

- Dwa zawiasy 3D
- Zamek z czołem srebrny połysk lub złoty połysk: na klucz zwykły, z blokadą łazienkową, dostosowany pod wkładkę patentową
- Przygotowanie do skrótu, model 4.0 maksymalnie 60 mm
- Szyba matowa hartowana o gr. 8 mm

OŚCIEŻNICE

- Porta SYSTEM ELEGANCE w Farbie Akrylowej UV lub kolorze panelu str. 174
- Porta SYSTEM ELEGANCE 90 stopni w Farbie Akrylowej UV str. 174
- LEVEL w Farbie Akrylowej UV str. 178

UWAGI

- Aprobata Techniczna AT-15-6515/2016, ITB Warszawa.
- Możliwość dowolnego zestawienia wymiarów skrzydeł w drzwiach podwójnych. Przy drzwiach podwójnych należy zamawiać skrzydło czynne i bierne.
- Skrzydło podwójne niedostępne z zamkiem magnetycznym.
- **Model 4.A możliwy do zamówienia z szybą czarną (opcja za dopłatą)**
- Stały wymiar szyby, model 4.A.
- W modelu przeszklonym podcięcie wentylacyjne dostępne tylko w Polskiej Normie.
- Przy szerokości „100” wymagany jest 3 zawias.
- Zawiasy 3D – pakowane z ościeżnicą.

DOPLĄTY

- czarna szyba – model 4.A 160 | 196,80
- podcięcie wentylacyjne 39 | 47,97
- rozmiar „100” 50 | 61,50
- trzeci zawias 3D kolor srebrny, biały, czarny (dopłata do ceny ośc.) 105 | 129,15
- trzeci zawias 3D kolor złoty (dopłata do ceny ośc.) 121 | 148,83
- zamek magnetyczny: biały, czarny w skrzydłach bezprzylg. 60 | 73,80
- zamek magnetyczny z czołem ze stali nierdzewnej 45 | 55,35
- zawiasy 3D kolor złoty (dopłata do ceny ośc.) 55 | 67,65
- klamka z szydem (str. 194)

Porta HIDE

od 1380,- | **1697,40**

cena kompletu netto | **brutto** (PLN)

TOP
KOLEKCJE



POLECAMY

Porta HIDE to kolekcja, która otwiera nowe perspektywy aranżacji wnętrz. Wykorzystuje możliwości ukrycia ościeżnic oraz wykończenia skrzydła w kolorze ścian.

Porta HIDE, 1.1



model 1.1



Porta HIDE, 1.1, Biały



Chcesz samodzielnie wykończyć skrzydło?
Sprawdź dodatkową masę obróbki wykańczającej.
<https://www.porta.com.pl/do-pobrania>



KOLORYSTYKA

Lakier Premium ★★★★★☆



Farba Podkładowa / do samodzielnego malowania i tapetowania

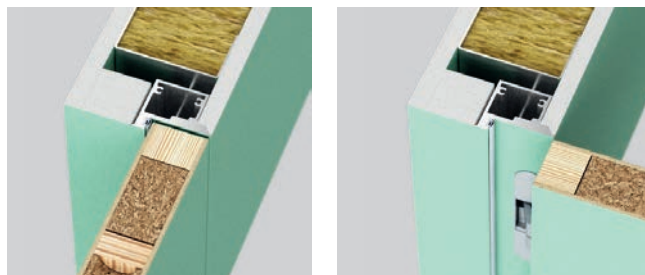

Bezprzylgowe standard (otwierane na zewnątrz) - drzwi prawe

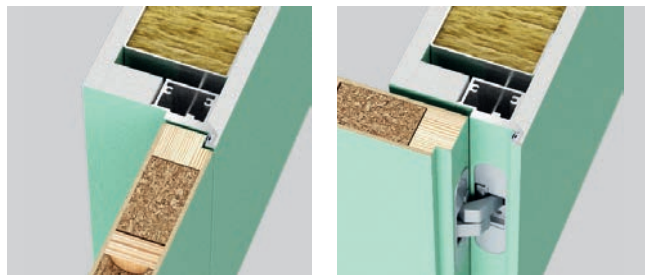

Odwrotna przylga (otwierane do wewnątrz) - drzwi lewe

CENNIK NETTO | BRUTTO PLN (zwróć uwagę na DOPŁATY)

Skrzydło Porta HIDE

MODELE	bezprzylgowe (otwierane na zewnątrz)		z odwrotną przylgą (otwierane do wewnątrz)	
	Farba podkładowa (do samodzielnego malowania)	Lakier Premium	Farba podkładowa (do samodzielnego malowania)	Lakier Premium
1.1	466 573,18	526 646,98	586 720,78	646 794,58

Ościeżnica Porta HIDE

MODELE	aluminium surowe (do samodzielnego malowania)
2 zawiasy	914 1124,22
3 zawiasy	990 1217,70

INFORMACJE TECHNICZNE

KONSTRUKCJA SKRZYDŁA

Skrzydło bezprzylgowe (otwierane na zewnątrz) lub z odwrotną przylgą (otwierane do wewnątrz). Wypełnienie „plaster miodu” lub płyta wiórowa otworowa wzmocniona wewnętrznym ramiakiem (opcja za dopłatą). Całość obłożona jest płytą HDF.

Skrzydło dostępne jest w dwóch wariantach wykończenia:

- Skrzydło zagruntowane i przygotowane do malowania lub tapetowania. Krawędzie skrzydła oklejone obrzeżem umożliwiającym jego pomalowanie.
- Skrzydła w wykończeniu Lakier Premium Biały.

OŚCIEŻNICE

Ościeżnica ukryta aluminiowa surowa przygotowana do malowania farbą ścienną. Przeznaczona do skrzydeł drewnianych o grubości 40 mm.

Zastosowanie do ściany murowanej lub G-K.

Wymiary patrz str. 211, Tabela 8.

DRZWI ZAWIERAJĄ W KOMPLECIE

- Skrzydło
- Dwa zawiasy 3D
- Trzy zawiasy 3D dla wypełnienia płytą wiórowo otworową

- Zamek magnetyczny na klucz zwykły, z blokadą łazienkową lub dostosowany pod wkładkę patentową
- Ościeżnicę ukrytą aluminiową
- Przygotowanie do skrótu dla wypełnienia z płytą wiórową otworową, maksymalnie 60 mm.

UWAGI

- Aprobata Techniczna - AT-15-6515/2016 - skrzydło
- Aprobata Techniczna - ITB-KOT-2019/1076 wydanie 1 - ościeżnica
- Zawias 3D - dedykowany do kolekcji Porta HIDE
- Uszczelka opadająca w skrzydle z wypełnieniem płytą wiórowa otworowa.

DOPLATY

- podcięcie wentylacyjne 39 | 47,97
- uszczelka opadająca 136 | 167,28
- wypełnienie płytą wiórową otworową 110 | 135,30
- klamka z szyldem (str. 194)

Porta Verte HOME, grupa B

od 499- | **613,77**

cena skrzydła netto | **brutto** (PLN)



Porta Verte HOME B.5, Wenge White



Porta Verte HOME B.0, Wenge White



model B.1



model B.2



model B.5

Więcej modeli
z tej kolekcji
[zobacz na stronie](#)



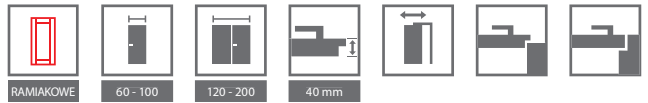

KOLORYSTYKA

Okleina Portadecor ★★★★★☆



Okleina Portasynchro 3D ★★★★★☆

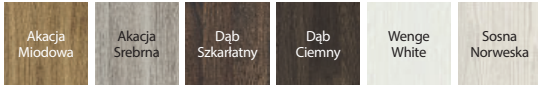

Okleina Premium ★★★★★☆



Okleina Portaperfect 3D ★★★★★☆



Portalamino ★★★★★☆

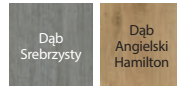

plycina w modelu B.0



dedykowana szyba matowa z przezroczystymi paskami w modelu B.5

CENNIK NETTO | BRUTTO PLN (zwróć uwagę na DOPLĄTY)

MODELE	Portadecor, Portasynchro 3D	Okleina Premium, Portaperfect 3D, Portalamino
B.0-B.5	499 613,77	689 847,47

INFORMACJE TECHNICZNE

KONSTRUKCJA SKRZYDŁA

Skrzydła w zależności od wzoru składają się z ramiaków poziomych i plicyn oraz szyb matowych wykonanych ze szkła hartowanego. Szyby matowe o grubości 4 mm.

AKCESORIA W CENIE SKRZYDŁA

- Zamek dostępny w wariantach: na klucz zwykły, z blokadą łazienkową, dostosowany pod wkładkę patentową lub bez nawiertu pod klucz
- Drzwi przylgowe: trzy zawiasy czopowe standard lub PRIME (opcja za dopłatą); bezprzylgowe: dwa zawiasy 3D
- Szyba hartowana matowa
- Przygotowanie do skrótu, maksymalnie 30 mm
- Pochwyty okrągły (do drzwi przesuwnych)

OŚCIEŻNICE

Rekomendowane ościeżnice przylgowe:

- Porta SYSTEM str. 172
- MINIMAX str. 170
- STALOWE str. 184-189

Rekomendowane ościeżnice bezprzylgowe:

- Porta SYSTEM ELEGANCE str. 174
- Porta SYSTEM ELEGANCE 90 stopni w okleinie Premium str. 174
- LEVEL str. 178

UWAGI

- Aprobata Techniczna AT-15-6515/2016, ITB Warszawa.
- Możliwość dowolnego zestawienia wymiarów skrzydeł w drzwiach podwójnych.
- Przy drzwiach podwójnych bezprzylgowych należy zamawiać skrzydło czynne i bierne.
- Skrzydło podwójne niedostępne z zamkiem magnetycznym.
- Przy szerokości „100” wymagany jest 3 zawias.
- Zawiasy PRIME lub zawiasy 3D – pakowane z ościeżnicą.

DOPLĄTY

- rozmiar „100” 50 | 61,50
- skrzydła przesuwne – pochwyty podłużny 77 | 94,71
- skrzydła przesuwne – zamek hakowy z pochwytnymi bocznymi 167 | 205,41
- trzeci zawias 3D kolor srebrny, biały, czarny (dopłata do ceny ośc.) 105 | 129,15
- trzeci zawias 3D kolor złoty (dopłata do ceny ośc.) 121 | 148,83
- tuleje lub podcięcie wentylacyjne 39 | 47,97
- zamek magnetyczny: biały, czarny w drzwiach bezprzylg. 60 | 73,80
- zamek magnetyczny z czołem ze stali nierdzewnej 45 | 55,35
- zamek PRIME z czołem polysk (srebrny lub złoty) 10 | 12,30
- zawiasy 3D kolor złoty (dopłata do ceny ośc.) 55 | 67,65
- zawiasy PRIME (dotyczy dedykowanych ościeżnic) 20 | 24,60
- nakładki na zawiasy standard (str. 203)
- klamka z szyldem (str. 194)

Porta Verte HOME, grupa C

od 499,- | **613,77**

cena skrzydła netto | brutto (PLN)

TOP
KOLEKCJE



Porta Verte HOME C.5, Dąb Szkarłatny



Porta Verte HOME C.5, Dąb Szkarłatny



model C.0



model C.1



model C.2



model C.3



model C.4



model C.5



model C.0
intarsje



model C.5
intarsje

Więcej modeli
z tej kolekcji
[zobacz na stronie](#)



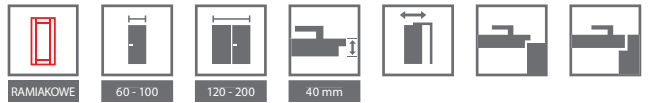

KOLORYSTYKA

Okleina Portadecor ★★★★★☆



Okleina Portasynchro 3D ★★★★★☆



Okleina Premium ★★★★★☆



Okleina Portaperfect 3D ★★★★★☆



Portalamino ★★★★★☆

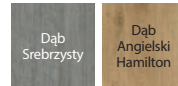

intarsje w kolorze aluminium



szyba matowa hartowana

CENNIK NETTO | BRUTTO PLN (zwróć uwagę na DOPŁATY)

MODELE	Portadecor, Portasynchro 3D	Okl. Premium, Portaperfect 3D, Portalamino
C.0 - C.5	499 613,77	629 773,67
C.0 - C.5 INTARSJE	549 675,27	679 835,17

INFORMACJE TECHNICZNE

KONSTRUKCJA SKRZYDŁA

Skrzydła w zależności od wzoru składają się z ramiaków poziomych i płycin oraz szyb matowych wykonanych ze szkła hartowanego. Szyby matowe o grubości 4 mm.

AKCESORIA W CENIE SKRZYDŁA

- Zamek dostępny w wariantach: na klucz zwykły, z blokadą łazienkową, dostosowany pod wkładkę patentową lub bez nawiertu pod klucz
- Drzwi przylgowe: trzy zawiasy czopowe standard lub PRIME (opcja za dopłatą); bezprzylgowe: dwa zawiasy 3D
- Szyba hartowana matowa
- Przygotowanie do skrót, maksymalnie 30 mm
- Pochwyty okrągły (do drzwi przesuwnych)

OŚCIEŻNICE

Rekomendowane ościeżnice przylgowe:

- Porta SYSTEM str. 172
- MINIMAX str. 170
- STALOWE str. 184-189

Rekomendowane ościeżnice bezprzylgowe:

- Porta SYSTEM ELEGANCE str. 174
- Porta SYSTEM ELEGANCE 90 stopni w okleinie Premium str. 174
- LEVEL str. 178

UWAGI

- Aprobata Techniczna AT-15-6515/2016, ITB Warszawa.
- Możliwość dowolnego zestawienia wymiarów skrzydeł w drzwiach podwójnych.
- Przy drzwiach podwójnych bezprzylgowych należy zamawiać skrzydło czynne i bierne.
- Skrzydło podwójne niedostępne z zamkiem magnetycznym.
- Przy szerokości „100” wymagany jest 3 zawias.
- Zawiasy PRIME lub zawiasy 3D – pakowane z ościeżnicą.

DOPLATY

- rozmiar „100” 50 | 61,50
- skrzydła przesuwne – pochwyty podłużny 77 | 94,71
- skrzydła przesuwne – zamek hakowy z pochwytyami bocznymi 167 | 205,41
- trzeci zawias 3D kolor srebrny, biały, czarny (dopłata do ceny ośc.) 105 | 129,15
- trzeci zawias 3D kolor złoty (dopłata do ceny ośc.) 121 | 148,83
- tuleje lub podcięcie wentylacyjne 39 | 47,97
- zamek magnetyczny: biały, czarny w drzwiach bezprzylg. 60 | 73,80
- zamek magnetyczny z czołem ze stali nierdzewnej 45 | 55,35
- zamek PRIME z czołem połysk (srebrny lub złoty) 10 | 12,30
- zawiasy 3D kolor złoty (dopłata do ceny ośc.) 55 | 67,65
- zawiasy PRIME (dotyczy dedykowanych ościeżnic) 20 | 24,60
- nakładki na zawiasy standard (str. 203)
- klamka z szyldem (str. 194)

Porta Verte HOME, grupa D

od 499,- | **613,77**

cena skrzydła netto | brutto (PLN)



Porta Verte HOME D.7, Dąb Skandynawski



Porta Verte HOME D.7, Dąb Skandynawski



model D.0



model D.1



model D.2



model D.3



model D.4



model D.5



model D.6



model D.7



model D.0
intarsje



model D.7
intarsje

Więcej modeli
z tej kolekcji
[zobacz na stronie](#)



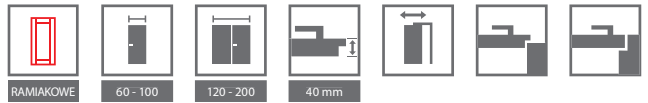

KOLORYSTYKA

Okleina Portadecor ★★★★★☆



Okleina Portasynchro 3D ★★★★★☆



Okleina Premium ★★★★★☆



Okleina Portaperfect 3D ★★★★★☆



Portalamino ★★★★★☆

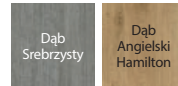

intarsje w kolorze aluminium



szyba matowa hartowana

CENNIK NETTO | BRUTTO PLN (zwróć uwagę na DOPLĄTY)

MODELE	Portadecor, Portasynchro 3D	Okleina Premium, Portaperfect 3D, Portalamino
D.0 - D.7	499 613,77	669 822,87
D.0 - D.7 INTARSJE	549 675,27	719 884,37

INFORMACJE TECHNICZNE

KONSTRUKCJA SKRZYDŁA

Skrzydła w zależności od wzoru składają się z ramiaków poziomych i płycin oraz szyb matowych wykonanych ze szkła hartowanego. Szyby matowe o grubości 4 mm.

AKCESORIA W CENIE SKRZYDŁA

- Zamek dostępny w wariantach: na klucz zwykły, z blokadą łazienkową, dostosowany pod wkładkę patentową lub bez nawiertu pod klucz
- Drzwi przylgowe: trzy zawiasy czopowe standard lub PRIME (opcja za dopłatą); bezprzylgowe: dwa zawiasy 3D
- Szyba hartowana matowa
- Przygotowanie do skrótów, maksymalnie 30 mm
- Pochwyty okrągły (do drzwi przesuwanych)

OŚCIEŻNICE

Rekomendowane ościeżnice przylgowe:

- Porta SYSTEM str. 172
- MINIMAX str. 170
- STALOWE str. 184-189

Rekomendowane ościeżnice bezprzylgowe:

- Porta SYSTEM ELEGANCE str. 174
- Porta SYSTEM ELEGANCE 90 stopni w okleinie Premium str. 174
- LEVEL str. 178

UWAGI

- Aprobata Techniczna AT-15-6515/2016, ITB Warszawa.
- Możliwość dowolnego zestawienia wymiarów skrzydeł w drzwiach podwójnych.
- Przy drzwiach podwójnych bezprzylgowych należy zamawiać skrzydło czynne i bierne.
- Skrzydło podwójne niedostępne z zamkiem magnetycznym.
- Przy szerokości „100” wymagany jest 3 zawias.
- Zawiasy PRIME lub zawiasy 3D – pakowane z ościeżnicą.

DOPLĄTY

- rozmiar „100” 50 | 61,50
- skrzydła przesuwne – pochwyty podłużny 77 | 94,71
- skrzydła przesuwne – zamek hakowy z pochwytyami bocznymi 167 | 205,41
- trzeci zawias 3D kolor srebrny, biały, czarny (dopłata do ceny ośc.) 105 | 129,15
- trzeci zawias 3D kolor złoty (dopłata do ceny ośc.) 121 | 148,83
- tuleje lub podcięcie wentylacyjne 39 | 47,97
- zamek magnetyczny: biały, czarny w drzwiach bezprzylg. 60 | 73,80
- zamek magnetyczny z czołem ze stali nierdzewnej 45 | 55,35
- zamek PRIME z czołem połysk (srebrny lub złoty) 10 | 12,30
- zawiasy 3D kolor złoty (dopłata do ceny ośc.) 55 | 67,65
- zawiasy PRIME (dotyczy dedykowanych ościeżnic) 20 | 24,60
- nakładki na zawiasy standard (str. 203)
- klamka z szyldem (str. 194)

Porta Verte HOME, grupa E

od 499,- | **613,77**

cena skrzydła netto | brutto (PLN)



Porta Verte HOME E.0 i E.0 z tablicą, Sosna Norweska



Porta Verte HOME E.0, Sosna Norweska



model E.0



model E.1



model E.5



model E.0 tablica

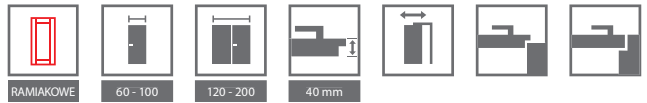

KOLORYSTYKA

Okleina Portadecor ★★★★★



Okleina Portasynchro 3D ★★★★★

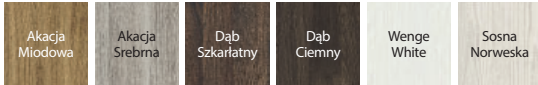

Okleina Portaperfect 3D ★★★★★



opcja z czarną tablicą magnetyczną do rysowania markerami kredowymi (opcja dostępna w modelu E.0 z jednej strony, tylko wersja przylgowa)

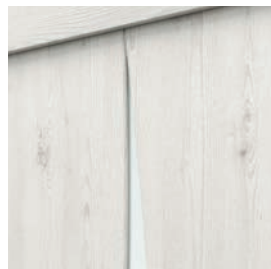

przeszklenie w modelu E.5

CENNIK NETTO | BRUTTO PLN (zwróć uwagę na DOPŁATY)

MODELE	Portadecor, Portasynchro 3D	Portaperfect 3D
E.0	499 613,77	599 736,77
E.0 TABLICA	715 879,45	815 1002,45
E.1, E.5	586 720,78	686 843,78

INFORMACJE TECHNICZNE

KONSTRUKCJA SKRZYDŁA

Skrzydła w zależności od wzoru składają się z ramiaków poziomych i płycin oraz szyb matowych wykonanych ze szkła hartowanego. Szyby matowe o grubości 4 mm.

AKCESORIA W CENIE SKRZYDŁA

- Zamek dostępny w trzech wariantach: na klucz zwykły, z blokadą łazienkową lub dostosowany pod wkładkę patentową
- Drzwi przylgowe: trzy zawiasy czopowe standard lub PRIME (opcja za dopłatą); bezprzylgowe: dwa zawiasy 3D
- Szyba hartowana matowa
- Przygotowanie do skrót, maksymalnie 30 mm
- Pochwyty okrągły (do drzwi przesuwanych)

OŚCIEŻNICE

Rekomendowane ościeżnice przylgowe:

- Porta SYSTEM str. 172
- MINIMAX str. 170
- STALOWE str. 184-189

Rekomendowane ościeżnice bezprzylgowe:

- Porta SYSTEM ELEGANCE str. 174
- LEVEL str. 178

UWAGI

- Aprobata Techniczna AT-15-6515/2016, ITB Warszawa.
- Możliwość dowolnego zestawienia wymiarów skrzydeł w drzwiach podwójnych. Przy drzwiach podwójnych bezprzylgowych należy zamawiać skrzydło czynne i bierne.
- Skrzydło podwójne niedostępne z zamkiem magnetycznym.
- Przy szerokości „100” wymagany jest 3 zawias.
- Zawiasy PRIME lub zawiasy 3D – pakowane z ościeżnicą.
- Model E.0 z tablicą niedostępny w rozmiarze „100”.

DOPŁATY

- rozmiar „100” 50 | 61,50
- skrzydła przesuwne – pochwyty podłużny 77 | 94,71
- skrzydła przesuwne – zamek hakowy z pochwytnymi bocznymi 167 | 205,41
- trzeci zawias 3D kolor srebrny, biały, czarny (dopłata do ceny ośc.) 105 | 129,15
- trzeci zawias 3D kolor złoty (dopłata do ceny ośc.) 121 | 148,83
- tuleje lub podcięcie wentylacyjne 39 | 47,97
- zamek magnetyczny: biały, czarny w drzwiach bezprzylg. 60 | 73,80
- zamek magnetyczny z czołem ze stali nierdzewnej 45 | 55,35
- zamek PRIME z czołem polisk (srebrny lub złoty) 10 | 12,30
- zawiasy 3D kolor złoty (dopłata do ceny ośc.) 55 | 67,65
- zawiasy PRIME (dotyczy dedykowanych ościeżnic) 20 | 24,60
- nakładki na zawiasy standard (str. 203)
- klamka z szyldem (str. 194)

Porta Verte HOME, grupa G

od 469,- | **576,87**

cena skrzydła netto | brutto (PLN)

TOP
KOLEKCJE



Porta Verte HOME G.4, okleina Portadecor, Biały



Porta Verte HOME G.4, Biały



model G.0



model G.1



model G.2



model G.3



model G.4



model G.0
intarsje



model G.4
intarsje

Więcej modeli
z tej kolekcji
[zobacz na stronie](#)



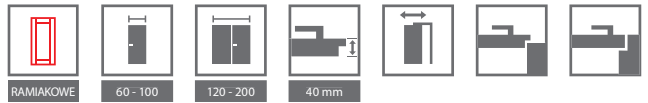

KOLORYSTYKA

Okleina Portadecor ★★★★★☆



Okleina Portasynchro 3D ★★★★★☆



Okleina Portaperfect 3D ★★★★★☆



KOLORYSTYKA LISTWY DEKORACYJNEJ

Okleina Portaperfect 3D ★★★★★☆



Aluminium szczotkowane



przeszklenie w modelu G.4



intarsje w kolorze aluminium



listwa dekoracyjna w okleinie Portaperfect w modelu G.0, cofnięta względem powierzchni paneli skrzydła, usłojenie pionowe (opcja za dopłatą)



listwa dekoracyjna w okleinie aluminium szczotkowane w modelu G.0, cofnięta względem powierzchni paneli skrzydła, układ pionowy (opcja za dopłatą)

CENNIK NETTO | BRUTTO PLN (zwróć uwagę na DOPLATY)

MODELE	Portadecor, Portasynchro 3D	Portaperfect 3D
G.0 - G.4	469 576,87	569 699,87
G.0 - G.4 INTARSJE	519 638,37	619 761,37

INFORMACJE TECHNICZNE

KONSTRUKCJA SKRZYDŁA

Skrzydła w zależności od wzoru składają się z ramiaków poziomych i płycin oraz szyby matowych wykonanych ze szkła hartowanego. Szyby matowe o grubości 4 mm. W skrzydłach w Białej okleinie istnieje możliwość wyboru listew dekoracyjnych w okleinie Portaperfect lub w okleinie aluminium szczotkowane (opcja za dopłatą).

AKCESORIA W CENIE SKRZYDŁA

- Zamek dostępny w wariantach: na klucz zwykły, z blokadą łazienkową, dostosowany pod wkładkę patentową lub bez nawiertu pod klucz
- Drzwi przylgowe: trzy zawiasy czopowe standard lub PRIME (opcja za dopłatą); bezprzylgowe: dwa zawiasy 3D
- Szyba hartowana matowa
- Przygotowanie do skrótu, maksymalnie 30 mm
- Pochwyty okrągły (do drzwi przesuwnych)

OŚCIEŻNICE

Rekomendowane ościeżnice przylgowe:

- Porta SYSTEM str. 172
- MINIMAX str. 170
- STALOWE str. 184-189

Rekomendowane ościeżnice bezprzylgowe:

- Porta SYSTEM ELEGANCE str. 174
- LEVEL str. 178

UWAGI

- Aprobata Techniczna AT-15-6515/2016, ITB Warszawa.
- Możliwość dowolnego zestawienia wymiarów skrzydeł w drzwiach podwójnych.
- Przy drzwiach podwójnych bezprzylgowych należy zamawiać skrzydło czynne i bierne.
- Skrzydło podwójne niedostępne z zamkiem magnetycznym.
- Przy szerokości „100” wymagany jest 3 zawias.
- Zawiasy PRIME lub zawiasy 3D – pakowane z ościeżnicą.

DOPLATY

- listwa dekoracyjna okl. aluminium szczotkowane – skrz. Białe 40 | 49,20
- listwa dekoracyjna w okl. Portaperfect – skrz. Białe 20 | 24,60
- rozmiar „100” 50 | 61,50
- skrzydła przesuwne – pochwyt podłużny 77 | 94,71
- skrzydła przesuwne – zamek hakowy z pochwytami bocznymi 167 | 205,41
- trzeci zawias 3D kolor srebrny, biały, czarny (dopłata do ceny ośc.) 105 | 129,15
- trzeci zawias 3D kolor złoty (dopłata do ceny ośc.) 121 | 148,83
- tuleje lub podcięcie wentylacyjne 39 | 47,97
- zamek magnetyczny: biały, czarny w drzwiach bezprzylg. 60 | 73,80
- zamek magnetyczny z czołem ze stali nierdzewnej 45 | 55,35
- zamek PRIME z czołem połysk (srebrny lub złoty) 10 | 12,30
- zawiasy 3D kolor złoty (dopłata do ceny ośc.) 55 | 67,65
- zawiasy PRIME (dotyczy dedykowanych ościeżnic) 20 | 24,60 (str. 203)
- nakładki na zawiasy standard (str. 194)
- klamka z szyldem

Porta Verte HOME, grupa H

od 469,- | **576,87**

cena skrzydła netto | brutto (PLN)



Porta Verte HOME H.5, Dąb Naturalny



Porta Verte HOME H.5, Dąb Naturalny



model H.0



model H.1



model H.2



model H.3



model H.4



model H.5

POLECAMY!

Czarna klamka RUMBA z rozetą, za 1 grosz. W kolekcji Verte HOME grupa H*.



klamka RUMBA

+



lub



lub



rozeta na klucz rozeta patent rozeta łazienkowa

*Regulamin promocji dostępny na: <https://www.porta.com.pl/do-pobrania>

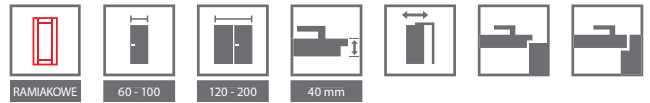

KOLORYSTYKA

Okleina Portadecor ★★★★★☆



Okleina Portasynchro 3D ★★★★★☆



Okleina Portaperfect 3D ★★★★★☆



KOLORYSTYKA LISTWY DEKORACYJNEJ

Okleina Portaperfect 3D ★★★★★☆



Aluminium szczotkowane



plycina w modelu H.0



przeszklenie w modelu H.5



listwa dekoracyjna w okleinie Portaperfect w modelu H.0, cofnięta względem powierzchni paneli skrzydła, usłojenie pionowe (opcja za dopłatą)



listwa dekoracyjna w okleinie aluminium szczotkowane w modelu H.0, cofnięta względem powierzchni paneli skrzydła, układ pionowy (opcja za dopłatą)

CENNIK NETTO | BRUTTO PLN (zwróć uwagę na DOPLĄTY)

MODELE	Portadecor, Portasynchro 3D	Portaperfect 3D
H.0- H.5	469 576,87	569 699,87

INFORMACJE TECHNICZNE

KONSTRUKCJA SKRZYDŁA

Skrzydła w zależności od wzoru składają się z ramiaków poziomych i plynin oraz szyb matowych wykonanych ze szkła hartowanego. Szyby matowe o grubości 4 mm. W skrzydłach w Białej okleinie istnieje możliwość wyboru listew dekoracyjnych w okleinie Portaperfect lub w okleinie aluminium szczotkowane (opcja za dopłatą).

AKCESORIA W CENIE SKRZYDŁA

- Zamek dostępny w wariantach: na klucz zwykły, z blokadą łazienkową, dostosowany pod wkładkę patentową lub bez nawiertu pod klucz
- Drzwi przylgowe: trzy zawiasy czopowe standard lub PRIME (opcja za dopłatą); bezprzylgowe: dwa zawiasy 3D
- Szyba hartowana matowa
- Przygotowanie do skrótów, maksymalnie 30 mm
- Pochwyty okrągły (do drzwi przesuwnych)

OŚCIEŻNICE

Rekomendowane ościeżnice przylgowe:

- Porta SYSTEM str. 172
- MINIMAX str. 170
- STALOWE str. 184-189

Rekomendowane ościeżnice bezprzylgowe:

- Porta SYSTEM ELEGANCE str. 174
- LEVEL str. 178

UWAGI

- Aprobata Techniczna AT-15-6515/2016, ITB Warszawa.
- Możliwość dowolnego zestawienia wymiarów skrzydeł w drzwiach podwójnych. Przy drzwiach podwójnych bezprzylgowych należy zamawiać skrzydło czynne i bierne.
- Skrzydło podwójne niedostępne z zamkiem magnetycznym.
- Przy szerokości „100” wymagany jest 3 zawias.
- Zawiasy PRIME lub zawiasy 3D – pakowane z ościeżnicą.

DOPLĄTY

- listwa dekoracyjna okł. aluminium szczotkowane – skrz. Białe 40 | 49,20
- listwa dekoracyjna w okł. Portaperfect – skrz. Białe 20 | 24,60
- rozmiar „100” 50 | 61,50
- skrzydła przesuwne – pochwyty podłużny 77 | 94,71
- skrzydła przesuwne – zamek hakowy z pochwytyami bocznymi 167 | 205,41
- trzeci zawias 3D kolor srebrny, biały, czarny (dopłata do ceny ośc.) 105 | 129,15
- trzeci zawias 3D kolor złoty (dopłata do ceny ośc.) 121 | 148,83
- tuleje lub podcięcie wentylacyjne 39 | 47,97
- zamek magnetyczny: biały, czarny w drzwiach bezprzylg. 60 | 73,80
- zamek magnetyczny z czołem ze stali nierdzewnej 45 | 55,35
- zamek PRIME z czołem polysk (srebrny lub złoty) 10 | 12,30
- zawiasy 3D kolor złoty (dopłata do ceny ośc.) 55 | 67,65
- zawiasy PRIME (dotyczy dedykowanych ościeżnic) 20 | 24,60
- nakładki na zawiasy standard (str. 203)
- klamka z szyldem (str. 194)

Porta Verte HOME, grupa J

od 469,- | **576,87**

cena skrzydła netto | brutto (PLN)



Porta Verte HOME J.6, Biały



Porta Verte HOME J.6, Biały



model J.0



model J.1



model J.2



model J.4



model J.5



model J.6

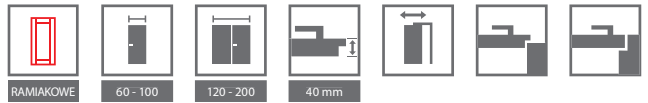

KOLORYSTYKA

Okleina Portadecor ★★★★★☆



Okleina Portasynchro 3D ★★★★★☆



Okleina Portaperfect 3D ★★★★★☆



KOLORYSTYKA LISTWY DEKORACYJNEJ

Okleina Portaperfect 3D ★★★★★☆



Aluminium szczotkowane



plycina w modelu J.0



przeszklenie w modelu J.6



listwa dekoracyjna w okleinie Portaperfect w modelu J.0, cofnięta względem powierzchni paneli skrzydła, usłojenie pionowe (opcja za dopłatą)



listwa dekoracyjna w okleinie aluminium szczotkowane w modelu J.0, cofnięta względem powierzchni paneli skrzydła, układ pionowy (opcja za dopłatą)

CENNIK NETTO | BRUTTO PLN (zwróć uwagę na DOPLĄTY)

MODELE	Portadecor, Portasynchro 3D	Portaperfect 3D
J.0 - J.6	469 576,87	569 699,87

INFORMACJE TECHNICZNE

KONSTRUKCJA SKRZYDŁA

Skrzydła w zależności od wzoru składają się z ramiaków poziomych i plicyn oraz szyb matowych wykonanych ze szkła hartowanego. Szyby matowe o grubości 4 mm. W skrzydłach w Białej okleinie istnieje możliwość wyboru listew dekoracyjnych w okleinie Portaperfect lub w okleinie aluminium szczotkowane (opcja za dopłatą).

AKCESORIA W CENIE SKRZYDŁA

- Zamek dostępny w wariantach: na klucz zwykły, z blokadą łazienkową, dostosowany pod wkładkę patentową lub bez nawiertu pod klucz
- Drzwi przylgowe: trzy zawiasy czopowe standard lub PRIME (opcja za dopłatą); bezprzylgowe: dwa zawiasy 3D
- Szyba hartowana matowa
- Przygotowanie do skrótów, maksymalnie 30 mm
- Pochwyty okrągły (do drzwi przesuwnych)

OŚCIEŻNICE

Rekomendowane ościeżnice przylgowe:

- Porta SYSTEM str. 172
- MINIMAX str. 170
- STALOWE str. 184-189

Rekomendowane ościeżnice bezprzylgowe:

- Porta SYSTEM ELEGANCE str. 174
- LEVEL str. 178

UWAGI

- Aprobata Techniczna AT-15-6515/2016, ITB Warszawa.
- Możliwość dowolnego zestawienia wymiarów skrzydeł w drzwiach podwójnych. Przy drzwiach podwójnych bezprzylgowych należy zamawiać skrzydło czynne i bierne.
- Skrzydło podwójne niedostępne z zamkiem magnetycznym.
- Przy szerokości „100” wymagany jest 3 zawias.
- Zawiasy PRIME lub zawiasy 3D – pakowane z ościeżnicą.

DOPLĄTY

- listwa dekoracyjna okl. aluminium szczotkowane – skrz. Białe 40 | 49,20
- listwa dekoracyjna w okl. Portaperfect – skrz. Białe 20 | 24,60
- rozmiar „100” 50 | 61,50
- skrzydła przesuwne – pochwyty podłużny 77 | 94,71
- skrzydła przesuwne – zamek hakowy z pochwytyami bocznymi 167 | 205,41
- trzeci zawias 3D kolor srebrny, biały, czarny (dopłata do ceny ośc.) 105 | 129,15
- trzeci zawias 3D kolor złoty (dopłata do ceny ośc.) 121 | 148,83
- tuleje lub podcięcie wentylacyjne 39 | 47,97
- zamek magnetyczny: biały, czarny w drzwiach bezprzylg. 60 | 73,80
- zamek magnetyczny z czołem ze stali nierdzewnej 45 | 55,35
- zamek PRIME z czołem połysk (srebrny lub złoty) 10 | 12,30
- zawiasy 3D kolor złoty (dopłata do ceny ośc.) 55 | 67,65
- zawiasy PRIME (dotyczy dedykowanych ościeżnic) 20 | 24,60
- nakładki na zawiasy standard (str. 203)
- klamka z szyldem (str. 194)

Porta Verte HOME, grupa L i N

od 469,- | **576,87**

cena skrzydła netto | brutto (PLN)



Porta Verte HOME N.3, Akacja Srebrna



Porta Verte HOME L.4, Akacja Srebrna



model L.0



model L.1



model L.2

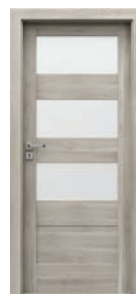

model L.3



model N.0



model N.1



model N.2

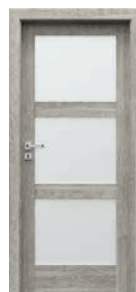

model N.3

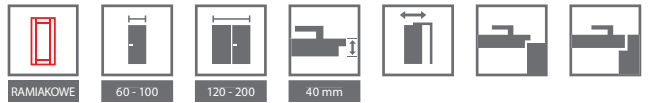

KOLORYSTYKA

Okleina Portadecor ★★★★★



Okleina Portasynchro 3D ★★★★★

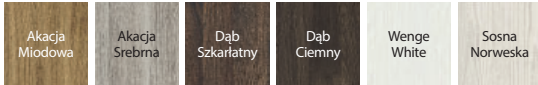

Okleina Portaperfect 3D ★★★★★

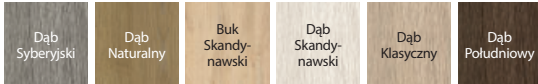

plycina w modelu L.0



przeszklenie w modelu L.4



plycina w modelu N.0



przeszklenie w modelu N.3

CENNIK NETTO | BRUTTO PLN (zwróć uwagę na DOPLĄTY)

MODELE	Portadecor, Portasynchro 3D	Portaperfect 3D
L.0 - L.4	469 576,87	569 699,87
N.0-N.3	469 576,87	569 699,87

INFORMACJE TECHNICZNE

KONSTRUKCJA SKRZYDŁA

Skrzydła w zależności od wzoru składają się z ramiaków poziomych i pływów oraz szyb matowych wykonanych ze szkła hartowanego. Szyby matowe o grubości 4 mm.

AKCESORIA W CENIE SKRZYDŁA

- Zamek dostępny w wariantach: na klucz zwykły, z blokadą łazienkową, dostosowany pod wkładkę patentową lub bez nawiertu pod klucz
- Drzwi przylgowe: trzy zawiasy czopowe standard lub PRIME (opcja za dopłatą); bezprzylgowe: dwa zawiasy 3D
- Szyba hartowana matowa
- Przygotowanie do skrót, maksymalnie 30 mm
- Pochwyty okrągły (do drzwi przesuwnych)

OŚCIEŻNICE

Rekomendowane ościeżnice przylgowe:

- Porta SYSTEM str. 172
- MINIMAX str. 170
- STALOWE str. 186-189

Rekomendowane ościeżnice bezprzylgowe:

- Porta SYSTEM ELEGANCE str. 174
- LEVEL str. 178

UWAGI

- Aprobata Techniczna AT-15-6515/2016, ITB Warszawa.
- Możliwość dowolnego zestawienia wymiarów skrzydeł w drzwiach podwójnych. Przy drzwiach podwójnych bezprzylgowych należy zamawiać skrzydło czynne i bierne.
- Skrzydło podwójne niedostępne z zamkiem magnetycznym.
- Przy szerokości „100” wymagany jest 3 zawias.
- Zawiasy PRIME lub zawiasy 3D – pakowane z ościeżnicą.

DOPLĄTY

- rozmiar „100” 50 | 61,50
- skrzydła przesuwne – pochwyty podłużny 77 | 94,71
- skrzydła przesuwne – zamek hakowy z pochwytnymi bocznymi 167 | 205,41
- trzeci zawias 3D kolor srebrny, biały, czarny (dopłata do ceny ośc.) 105 | 129,15
- trzeci zawias 3D kolor złoty (dopłata do ceny ośc.) 121 | 148,83
- tuleje lub podcięcie wentylacyjne 39 | 47,97
- zamek magnetyczny: biały, czarny w drzwiach bezprzylg. 60 | 73,80
- zamek magnetyczny z czołem ze stali nierdzewnej 45 | 55,35
- zamek PRIME z czołem połysk (srebrny lub złoty) 10 | 12,30
- zawiasy 3D kolor złoty (dopłata do ceny ośc.) 55 | 67,65
- zawiasy PRIME (dotyczy dedykowanych ościeżnic) 20 | 24,60
- nakładki na zawiasy standard (str. 203)
- klamka z szyldem (str. 194)

Porta Verte PREMIUM, grupa A i D

od 646,- | **794,58**

cena skrzydła netto | brutto (PLN)



Porta Verte PREMIUM A.4, Dąb Szkarłatny



Porta Verte PREMIUM A.4, Dąb Szkarłatny



model A.0



model A.1



model A.2



model A.3



model A.4



model D.0



model D.1



model D.2



model D.3



model D.5



model D.6



model D.7



model D.8

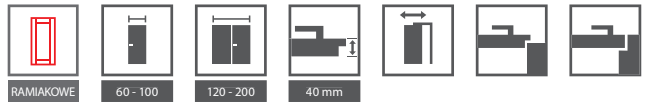

KOLORYSTYKA

Okleina Portasynchro 3D ★★★★★☆



Portalamino ★★★★★☆

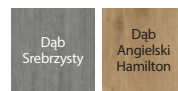

Okleina Premium ★★★★★☆



Okleina Portaperfect 3D ★★★★★☆



panel płaski w modelu A.0



szyba matowa w modelu A.4

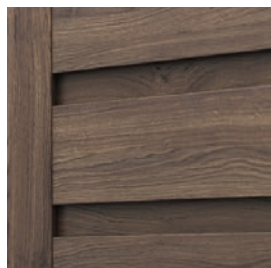

panel płaski w modelu D.0



szyba matowa w modelu D.8

CENNIK NETTO | BRUTTO PLN (zwróć uwagę na DOPŁATY)

MODELE	Portasynchro 3D	Okleina Premium, Portaperfect 3D, Portalamino
A0 - A4	646 794,58	746 917,58
D.0 - D.8	670 824,10	770 947,10

INFORMACJE TECHNICZNE

KONSTRUKCJA SKRZYDŁA

Skrzydła w zależności od wzoru składają się z ramiaków poziomych i płycin oraz szyb matowych wykonanych ze szkła hartowanego. Szyby matowe o grubości 6 mm.

AKCESORIA W CENIE SKRZYDŁA

- Zamek dostępny w trzech wariantach: na klucz zwykły, z blokadą łazienkową lub dostosowany pod wkładkę patentową
- Drzwi przylgowe: trzy zawiasy czopowe standard lub PRIME; bezprzylgowe: dwa zawiasy 3D
- Szyba hartowana matowa
- Przygotowanie do skrótu, maksymalnie 60 mm
- Pochwył okrągły (do drzwi przesuwnych)

OŚCIEŻNICE

Rekomendowane ościeżnice przylgowe:

- Porta SYSTEM str. 172
- MINIMAX str. 170
- STALOWE str. 184-189

Rekomendowane ościeżnice bezprzylgowe:

- Porta SYSTEM ELEGANCE str. 174
- Porta SYSTEM ELEGANCE 90 stopni w okleinie Premium str. 174
- LEVEL str. 178

UWAGI

- Aprobata Techniczna AT-15-6515/2016, ITB Warszawa.
- Możliwość dowolnego zestawienia wymiarów skrzydeł w drzwiach podwójnych. Przy drzwiach podwójnych bezprzylgowych należy zamawiać skrzydło czynne i bierne.
- Skrzydło podwójne niedostępne z zamkiem magnetycznym.
- Przy szerokości „100” wymagany jest 3 zawias.
- Zawiasy PRIME lub zawiasy 3D – pakowane z ościeżnicą.

DOPŁATY

- **PROMOCJA** – pakiet PRIME bez dopłaty
- rozmiar „100” 50 | 61,50
- skrzydła przesuwne – pochwył podłużny 77 | 94,71
- skrzydła przesuwne – zamek hakowy z pochwyłami bocznymi 167 | 205,41
- trzeci zawias 3D kolor srebrny, biały, czarny (dopłata do ceny ośc.) 105 | 129,15
- trzeci zawias 3D kolor złoty (dopłata do ceny ośc.) 121 | 148,83
- tuleje lub podcięcie wentylacyjne 39 | 47,97
- zamek magnetyczny: biały, czarny w drzwiach bezprzylg. 60 | 73,80
- zamek magnetyczny z czołem ze stali nierdzewnej 45 | 55,35
- zawiasy 3D kolor złoty (dopłata do ceny ośc.) 55 | 67,65
- nakładki na zawiasy standard (str. 203)
- klamka z szyldem (str. 194)

Porta Verte PREMIUM, grupa B i C

od 646,- | **794,58**

cena skrzydła netto | brutto (PLN)



Porta Verte PREMIUM C.0, Dąb Skandynawski



Porta Verte PREMIUM C.0, Dąb Skandynawski



model B.0



model B.1



model B.2



model B.3



model C.0



model C.1

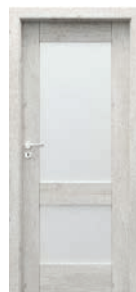

model C.2

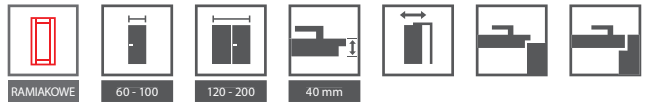

KOLORYSTYKA

Okleina Portasynchro 3D ★★★★★☆



Okleina Portaperfect 3D ★★★★★☆



Portalamino ★★★★★☆

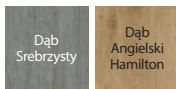

panel płaski



szyba matowa

CENNIK NETTO | BRUTTO PLN (zwróć uwagę na DOPLĄTY)

MODELE	Portasynchro 3D	Portaperfect 3D, Portalamino
B.0 - B.3	646 794,58	746 917,58
C.0 - C.2	646 794,58	746 917,58

INFORMACJE TECHNICZNE

KONSTRUKCJA SKRZYDŁA

Skrzydła w zależności od wzoru składają się z ramiaków poziomych i płycin oraz szyb matowych wykonanych ze szkła hartowanego. Szyby matowe o grubości 6 mm.

AKCESORIA W CENIE SKRZYDŁA

- Zamek dostępny w trzech wariantach: na klucz zwykły, z blokadą łazienkową lub dostosowany pod wkładkę patentową
- Drzwi przylgowe: trzy zawiasy czopowe standard lub PRIME; bezprzylgowe: dwa zawiasy 3D
- Szyba hartowana matowa
- Przygotowanie do skrót, maksymalnie 60 mm
- Pochwyty okrągły (do drzwi przesuwnych)

OŚCIEŻNICE

Rekomendowane ościeżnice przylgowe:

- Porta SYSTEM str. 172
- MINIMAX str. 170
- STALOWE str. 184-189

Rekomendowane ościeżnice bezprzylgowe:

- Porta SYSTEM ELEGANCE str. 174
- LEVEL str. 178

UWAGI

- Aprobata Techniczna AT-15-6515/2016, ITB Warszawa.
- Możliwość dowolnego zestawienia wymiarów skrzydeł w drzwiach podwójnych.
- Przy drzwiach podwójnych bezprzylgowych należy zamawiać skrzydło czynne i bierne.
- Skrzydło podwójne niedostępne z zamkiem magnetycznym.
- Przy szerokości „100” wymagany jest 3 zawias.
- Zawiasy PRIME lub zawiasy 3D – pakowane z ościeżnicą.

DOPLĄTY

- **PROMOCJA** – pakiet PRIME bez dopłaty
- rozmiar „100” 50 | 61,50
- skrzydła przesuwne – pochwyty podłużny 77 | 94,71
- skrzydła przesuwne – zamek hakowy z pochwytyami bocznymi 167 | 205,41
- trzeci zawias 3D kolor srebrny, biały, czarny (dopłata do ceny ośc.) 105 | 129,15
- trzeci zawias 3D kolor złoty (dopłata do ceny ośc.) 121 | 148,83
- tuleje lub podcięcie wentylacyjne 39 | 47,97
- zamek magnetyczny: biały, czarny w drzwiach bezprzylg. 60 | 73,80
- zamek magnetyczny z czołem ze stali nierdzewnej 45 | 55,35
- zawiasy 3D kolor złoty (dopłata do ceny ośc.) 55 | 67,65
- nakładki na zawiasy standard (str. 203)
- klamka z szyldem (str. 194)

Porta Verte PREMIUM, grupa E

od 595,- | **731,85**

cena skrzydła netto | brutto (PLN)

TOP
KOLEKCJE



Porta Verte PREMIUM E.5, Biały



Porta Verte PREMIUM E.5, Biały



model E.0



model E.1



model E.2



model E.3



model E.4



model E.5

POLECAMY!

Czarna klamka EUFORIA Q z rozetą, za 1 grosz. W kolekcji Verte PREMIUM grupa E*.



klamka EUFORIA Q

+



lub



lub



rozeta na klucz rozeta patent rozeta łazienkowa

*Regulamin promocji dostępny na: <https://www.porta.com.pl/do-pobrania>

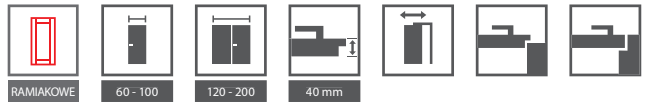

KOLORYSTYKA

Okleina Portadecor ★★☆☆☆☆



Okleina Portasynchro 3D ★★☆☆☆☆



Okleina Premium ★★☆☆☆☆



Okleina Portaperfect 3D ★★☆☆☆☆



Portalamino ★★☆☆☆☆

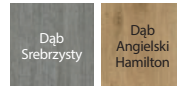

panel płaski



szyba matowa

CENNIK NETTO | BRUTTO PLN (zwróć uwagę na DOPLĄTY)

MODELE	Portadecor, Portasynchro 3D	Okleina Premium, Portaperfect 3D, Portalamino
E.0-E.5	595 731,85	695 854,85

INFORMACJE TECHNICZNE

KONSTRUKCJA SKRZYDŁA

Skrzydła w zależności od wzoru składają się z ramiaków poziomych i płycin oraz szyb matowych wykonanych ze szkła hartowanego. Szyby matowe o grubości 6 mm.

AKCESORIA W CENIE SKRZYDŁA

- Zamek dostępny w trzech wariantach: na klucz zwykły, z blokadą łazienkową lub dostosowany pod wkładkę patentową
- Drzwi przylgowe: trzy zawiasy czopowe standard lub PRIME; bezprzylgowe: dwa zawiasy 3D
- Szyba hartowana matowa
- Przygotowanie do skrótów, maksymalnie 60 mm
- Pochwyty okrągły (do drzwi przesuwanych)

OŚCIEŻNICE

Rekomendowane ościeżnice przylgowe:

- Porta SYSTEM str. 172
- MINIMAX str. 170
- STALOWE str. 184-189

Rekomendowane ościeżnice bezprzylgowe:

- Porta SYSTEM ELEGANCE str. 174
- Porta SYSTEM ELEGANCE 90 stopni w okleinie Premium str. 174
- LEVEL str. 178

UWAGI

- Aprobata Techniczna AT-15-6515/2016, ITB Warszawa.
- Możliwość dowolnego zestawienia wymiarów skrzydeł w drzwiach podwójnych.
- Przy drzwiach podwójnych bezprzylgowych należy zamawiać skrzydło czynne i bierne.
- Skrzydło podwójne niedostępne z zamkiem magnetycznym.
- Przy szerokości „100” wymagany jest 3 zawias.
- Zawiasy PRIME lub zawiasy 3D – pakowane z ościeżnicą.

DOPLĄTY

- **PROMOCJA** – pakiet PRIME bez dopłaty
- rozmiar „100” 50 | 61,50
- skrzydła przesuwne – pochwyt podłużny 77 | 94,71
- skrzydła przesuwne – zamek hakowy z pochwytami bocznymi 167 | 205,41
- trzeci zawias 3D kolor srebrny, biały, czarny (dopłata do ceny ośc.) 105 | 129,15
- trzeci zawias 3D kolor złoty (dopłata do ceny ośc.) 121 | 148,83
- tuleje lub podcięcie wentylacyjne 39 | 47,97
- zamek magnetyczny: biały, czarny w drzwiach bezprzylg. 60 | 73,80
- zamek magnetyczny z czołem ze stali nierdzewnej 45 | 55,35
- zawiasy 3D kolor złoty (dopłata do ceny ośc.) 55 | 67,65
- nakładki na zawiasy standard (str. 203)
- klamka z szyldem (str. 194)

Porta KONCEPT, grupa A i B

od 706,- | **868,38**

cena skrzydła netto | brutto (PLN)

TOP
KOLEKCJE



POLECAMY

Tradycyjna konstrukcja ramiakowa
to gwarancja wieloletniej trwałości.

Porta KONCEPT A.9, Dąb Naturalny



Porta KONCEPT A.9, Dąb Naturalny



model A.0



model A.2



model A.3



model A.4



model A.6



model A.7



model A.8



model A.9



model B.0



model B.1

Więcej modeli
z tej kolekcji
[zobacz na stronie](#)



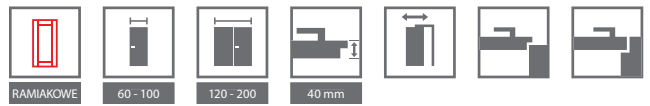

KOLORYSTYKA

Okleina Portadecor ★★★★★☆

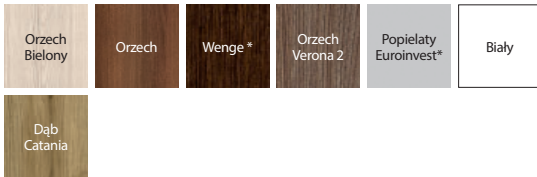

* do wyczerpania zapasów

Okleina Portasynchro 3D ★★★★★☆



Okleina Premium ★★★★★☆



Okleina Portadur ★★★★★☆

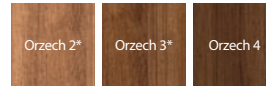

* do wyczerpania zapasów

Okleina Portaperfect 3D ★★★★★☆



Portalamino ★★★★★☆

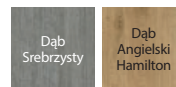

szyba matowa



panel płaski

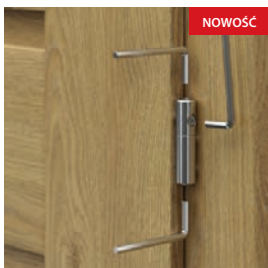

regulacja zawiasów czopowych regulowanych 3D

Sprawdź jak wyregulować zawiasy



CENNIK NETTO | BRUTTO PLN (zwróć uwagę na DOPLĄTY)

MODELE	Portadecor, Portasynchro 3D	Portadur	Okleina Premium	Portaperfect 3D, Portalamino
A.0 – A.9	730 897,90	790 971,70	830 1020,90	830 1020,90
B.0 – B.1	706 868,38	766 942,18	-	806 991,38

POLECAMY!

Specjalna konstrukcja wielowarstwowa drewniana.



INFORMACJE TECHNICZNE

KONSTRUKCJA SKRZYDŁA

Skrzydła w zależności od wzoru składają się z ramiaków poziomych i płycin oraz szyb matowych wykonanych ze szkła hartowanego. Szyby matowe o grubości 6 mm.

AKCESORIA W CENIE SKRZYDŁA

- Zamek dostępny w trzech wariantach: na klucz zwykły, z blokadą łazienkową lub dostosowany pod wkładkę patentową
- Drzwi przylgowe: trzy zawiasy czopowe regulowane 3D; bezprzylgowe: dwa zawiasy 3D
- Szyba hartowana matowa
- Przygotowanie do skrótu, maksymalnie 60 mm
- Pochwyty okrągły (do drzwi przesuwnych)

OŚCIEŻNICE

Rekomendowane ościeżnice przylgowe:

- Porta SYSTEM str. 172

Rekomendowane ościeżnice bezprzylgowe:

- Porta SYSTEM ELEGANCE str. 174
- Porta SYSTEM ELEGANCE 90 stopni w okleinie Premium str. 174
- LEVEL str. 178

UWAGI

- Aprobata Techniczna AT-15-6515/2016, ITB Warszawa.
- Możliwość dowolnego zestawienia wymiarów skrzydeł w drzwiach podwójnych. Przy drzwiach podwójnych bezprzylgowych należy zamawiać skrzydło czynne i bierne.
- Skrzydło podwójne niedostępne z zamkiem magnetycznym.
- Przy szerokości „100” wymagany jest 3 zawias.
- Zawiasy pakowane z ościeżnicą.

DOPLĄTY

- rozmiar „100” 50 | 61,50
- skrzydła przesuwne – pochwyty podłużny 77 | 94,71
- skrzydła przesuwne – zamek hakowy z pochwytyami bocznymi 167 | 205,41
- skrzydła przylgowe – nakładki na zawiasy (str. 203)
- trzeci zawias 3D kolor srebrny, biały, czarny (dopłata do ceny ośc.) 105 | 129,15
- trzeci zawias 3D kolor złoty (dopłata do ceny ośc.) 121 | 148,83
- tuleje lub podcięcie wentylacyjne 39 | 47,97
- zamek magnetyczny: biały, czarny w drzwiach bezprzylg. 60 | 73,80
- zamek magnetyczny z czołem ze stali nierdzewnej 45 | 55,35
- zawiasy 3D kolor złoty (dopłata do ceny ośc.) 55 | 67,65
- klamka z szyldem (str. 194)

Porta KONCEPT, grupa C

od 706,- | **868,38**

cena skrzydła netto | brutto (PLN)

TOP
KOLEKCJE



POLECAMY

Tradycyjna konstrukcja ramiakowa
to gwarancja wieloletniej trwałości.

Porta KONCEPT C.6, Biały



Porta KONCEPT C.6, Biały



model C.0



model C.1



model C.2



model C.3



model C.4



model C.5



model C.6



KOLORYSTYKA

Okleina Portadecor ★★★★★☆

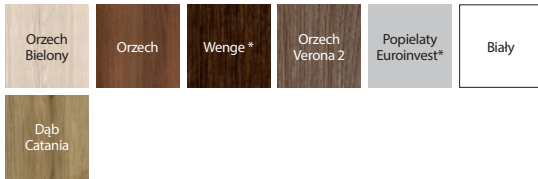

* do wyczerpania zapasów

Okleina Portasynchro 3D ★★★★★☆



Okleina Premium ★★★★★☆



Okleina Portadur ★★★★★☆

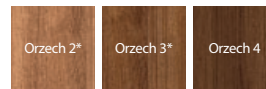

* do wyczerpania zapasów

Okleina Portaperfect 3D ★★★★★☆



Portalamino ★★★★★☆

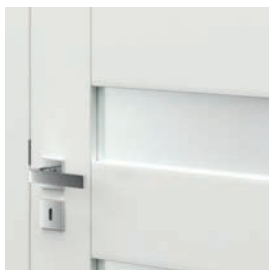
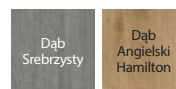

szymba matowa

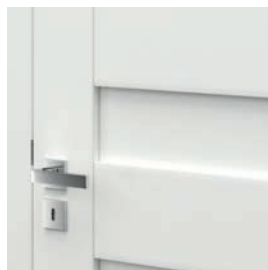

panel płaski



regulacja zawiasów czopowych regulowanych 3D

Sprawdź jak wyregulować zawiasy



CENNIK NETTO | BRUTTO PLN (zwróć uwagę na DOPŁATY)

MODELE	Portadecor, Portasynchro 3D	Portadur	Portaperfect 3D, Portalamino, Okleina Premium
C.0-C.6	706 868,38	766 942,18	806 991,38

POLECAMY!

Specjalna konstrukcja wielowarstwowa drewniana.



INFORMACJE TECHNICZNE

KONSTRUKCJA SKRZYDŁA

Skrzydła w zależności od wzoru składają się z ramiaków poziomych i płycin oraz szymb matowych wykonanych ze szkła hartowanego. Szymb matowe o grubości 6 mm.

AKCESORIA W CENIE SKRZYDŁA

- Zamek dostępny w trzech wariantach: na klucz zwykły, z blokadą łazienkową lub dostosowany pod wkładkę patentową
- Drzwi przylgowe: trzy zawiasy czopowe regulowane 3D, drzwi bezprzylgowe: dwa zawiasy 3D
- Szymb hartowana matowa
- Przygotowanie do skrótu, maksymalnie 60 mm
- Pochwyty okrągły (do drzwi przesuwnych)

OŚCIEŻNICE

Rekomendowane ościeżnice przylgowe:

- Porta SYSTEM str. 172

Rekomendowane ościeżnice bezprzylgowe:

- Porta SYSTEM ELEGANCE str. 174
- Porta SYSTEM ELEGANCE 90 stopni w okleinie Premium str. 174
- LEVEL str. 178

UWAGI

- Aprobata Techniczna AT-15-6515/2016, ITB Warszawa.
- Możliwość dowolnego zestawienia wymiarów skrzydeł w drzwiach podwójnych. Przy drzwiach podwójnych bezprzylgowych należy zamawiać skrzydło czynne i bierne.
- Skrzydło podwójne niedostępne z zamkiem magnetycznym.
- Przy szerokości „100” wymagany jest 3 zawiasy.
- Zawiasy – pakowane z ościeżnicą.

DOPLATY

- rozmiar „100” 50 | 61,50
- skrzydła przesuwne – pochwyty podłużny 77 | 94,71
- skrzydła przesuwne – zamek hakowy z pochwytyami bocznymi 167 | 205,41
- skrzydła przylgowe – nakładki na zawiasy (str. 203)
- trzeci zawias 3D kolor srebrny, biały, czarny (dopłata do ceny ośc.) 105 | 129,15
- trzeci zawias 3D kolor złoty (dopłata do ceny ośc.) 121 | 148,83
- tuleje lub podcięcie wentylacyjne 39 | 47,97
- zamek magnetyczny: biały, czarny w drzwiach bezprzylg. 60 | 73,80
- zamek magnetyczny z czołem ze stali nierdzewnej 45 | 55,35
- zawiasy 3D kolor złoty (dopłata do ceny ośc.) 55 | 67,65
- klamka z szyldem (str. 194)

Porta KONCEPT, grupa H i K

od 706,- | **868,38**

cena skrzydła netto | brutto (PLN)



POLECAMY

Tradycyjna konstrukcja ramiakowa
to gwarancja wieloletniej trwałości.

Porta KONCEPT K.3, Dąb Angielski Hamilton



Porta KONCEPT H.4, Dąb Angielski Hamilton



model H.0



model H.1



model H.2



model H.4



model K.0



model K.1



model K.2



model K.3



KOLORYSTYKA

Okleina Portadecor ★★★★★☆

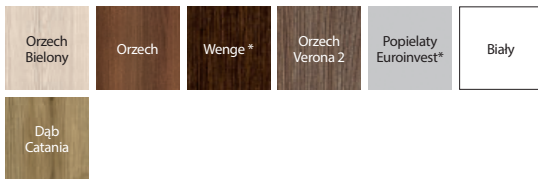

* do wyczerpania zapasów

Okleina Portasynchro 3D ★★★★★☆

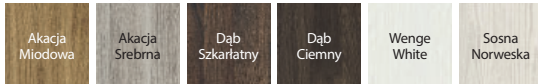

Okleina Premium ★★★★★☆



Okleina Portadur ★★★★★☆

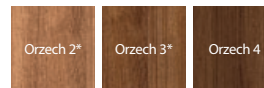

* do wyczerpania zapasów

Okleina Portaperfect 3D ★★★★★☆

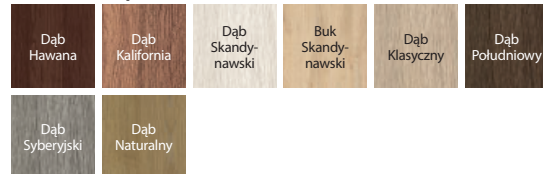

Portalamino ★★★★★☆

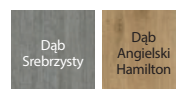

szyba matowa w modelu H.4

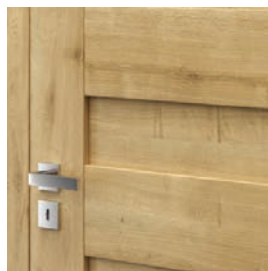

panel płaski w modelu H.0



szyba matowa w modelu K.3

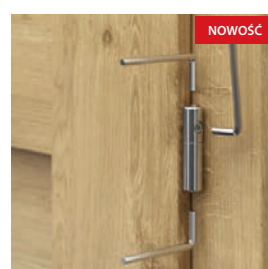

regulacja zawiasów czopowych regulowanych 3D

CENNIK NETTO | BRUTTO PLN (zwróć uwagę na DOPLĄTY)

MODELE	Portadecor, Portasynchro 3D	Portadur	Portaperfect 3D, Portalamino, Okleina Premium
H.0-H.4 K.0-K.3	706 868,38	766 942,18	806 991,38

POLECAMY!

Specjalna konstrukcja wielowarstwowa drewniana.



Sprawdź jak wyregulować zawiasy



INFORMACJE TECHNICZNE

KONSTRUKCJA SKRZYDŁA

Skrzydła w zależności od wzoru składają się z ramiaków poziomych i płycin oraz szyb matowych wykonanych ze szkła hartowanego. Szyby matowe o grubości 6 mm.

AKCESORIA W CENIE SKRZYDŁA

- Zamek dostępny w trzech wariantach: na klucz zwykły, z blokadą łazienkową lub dostosowany pod wkładkę patentową
- Drzwi przylgowe: trzy zawiasy czopowe regulowane 3D, drzwi bezprzylgowe: dwa zawiasy 3D
- Szyba hartowana matowa
- Przygotowanie do skrótu, maksymalnie 60 mm
- Pochwyty okrągły (do drzwi przesuwnych)

OŚCIEŻNICE

Rekomendowane ościeżnice przylgowe:

- Porta SYSTEM str. 172

Rekomendowane ościeżnice bezprzylgowe:

- Porta SYSTEM ELEGANCE str. 174
- Porta SYSTEM ELEGANCE 90 stopni w okleinie Premium str. 174
- LEVEL str. 178

UWAGI

- Aprobata Techniczna AT-15-6515/2016, ITB Warszawa.
- Możliwość dowolnego zestawienia wymiarów skrzydeł w drzwiach podwójnych. Przy drzwiach podwójnych bezprzylgowych należy zamawiać skrzydło czynne i bierne.
- Skrzydło podwójne niedostępne z zamkiem magnetycznym.
- Przy szerokości „100” wymagany jest 3 zawias.
- Zawiasy – pakowane z ościeżnicą.

DOPLĄTY

- rozmiar „100” 50 | 61,50
- skrzydła przesuwne – pochwyt podłużny 77 | 94,71
- skrzydła przesuwne – zamek hakowy z pochwytami bocznymi 167 | 205,41
- skrzydła przylgowe – nakładki na zawiasy (str. 203)
- trzeci zawias 3D kolor srebrny, biały, czarny (dopłata do ceny ośc.) 105 | 129,15
- trzeci zawias 3D kolor złoty (dopłata do ceny ośc.) 121 | 148,83
- tuleje lub podcięcie wentylacyjne 39 | 47,97
- zamek magnetyczny: biały, czarny w drzwiach bezprzylg. 60 | 73,80
- zamek magnetyczny z czołem ze stali nierdzewnej 45 | 55,35
- zawiasy 3D kolor złoty (dopłata do ceny ośc.) 55 | 67,65
- klamka z szyldem (str. 194)

Porta BALANCE

od 700,- | **861,00**

cena skrzydła netto | brutto (PLN)



Porta BALANCE D.0, D.3, Wenge White



Porta BALANCE D.0, Wenge White



model A.0



model B.0



model B.1



model D.0



model D.1



model D.2



model D.3



KOLORYSTYKA

Okleina Portadecor ★★★★★☆



Okleina Portasynchro 3D ★★★★★☆



Okleina Portaperfect 3D ★★★★★☆



Portalamino ★★★★★☆

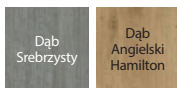

szyba matowa



plycina wypełniająca

CENNIK NETTO | BRUTTO PLN (zwróć uwagę na DOPLĄTY)

MODELE	Portadecor, Portasynchro 3D	Portaperfect 3D, Portalamino
A.0		
B.0-B.1	700 861,00	800 984,00
D.0-D.3		

INFORMACJE TECHNICZNE

KONSTRUKCJA SKRZYDŁA

Skrzydła w zależności od wzoru składają się z ramiaków poziomych pomiędzy którymi znajdują się plicyny lub szyby matowe. Szyby ze szkła hartowanego o grubości 4 mm.

AKCESORIA W CENIE SKRZYDŁA

- Zamek dostępny w trzech wariantach: na klucz zwykły, z blokadą łazienkową lub dostosowany pod wkładkę patentową
- Drzwi przylgowe: trzy zawiasy czopowe standard lub PRIME (opcja za dopłatą); bezprzylgowe: dwa zawiasy 3D
- Szyba hartowana matowa
- Pochwył okrągły (do drzwi przesuwnych)
- Przygotowanie do skrótu, maksymalnie 30 mm

OŚCIEŻNICE

Rekomendowane ościeżnice przylgowe:

- Porta SYSTEM str. 172
- MINIMAX str. 170
- STALOWE str. 184-189

Rekomendowane ościeżnice bezprzylgowe:

- Porta SYSTEM ELEGANCE str. 174
- LEVEL str. 178

UWAGI

- Aprobata Techniczna AT-15-6515/2016, ITB Warszawa.
- Możliwość dowolnego zestawienia wymiarów skrzydeł w drzwiach podwójnych.
- Przy drzwiach podwójnych bezprzylgowych należy zamawiać skrzydło czynne i bierne.
- Skrzydło podwójne niedostępne z zamkiem magnetycznym.
- Przy szerokości „100” wymagany jest 3 zawias.
- Zawiasy PRIME lub zawiasy 3D – pakowane z ościeżnicą.

DOPLĄTY

- rozmiar „100” 50 | 61,50
- skrzydła przesuwne – pochwył podłużny 77 | 94,71
- skrzydła przesuwne – zamek hakowy z pochwyłami bocznymi 167 | 205,41
- trzeci zawias 3D kolor srebrny, biały, czarny (dopłata do ceny ośc.) 105 | 129,15
- trzeci zawias 3D kolor złoty (dopłata do ceny ośc.) 121 | 148,83
- tuleje lub podcięcie wentylacyjne 39 | 47,97
- zamek magnetyczny: biały, czarny w drzwiach bezprzylg. 60 | 73,80
- zamek magnetyczny z czołem ze stali nierdzewnej 45 | 55,35
- zamek PRIME z czołem połysk (srebrny lub złoty) 10 | 12,30
- zawiasy 3D kolor złoty (dopłata do ceny ośc.) 55 | 67,65
- zawiasy PRIME (dotyczy dedykowanych ościeżnic) 20 | 24,60 (str. 203)
- nakładki na zawiasy standard (str. 194)
- klamka z szyldem

Porta HARMONY

od 614,- | **755,22**

cena skrzydła netto | brutto (PLN)



Porta HARMONY B.0, Dąb Syberyjski



Porta HARMONY B.0, Dąb Syberyjski



model A.0



model A.1



model B.0



model B.1



model B.2



model C.0



model C.1



KOLORYSTYKA

Okleina Portadecor ★★★★★☆



Dąb Catania

Okleina Portasynchro 3D ★★★★★☆

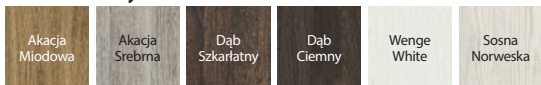

Akacja Miodowa

Akacja Srebrna

Dąb Szkarłatny

Dąb Ciemny

Wenge White

Sosna Norweska

Okleina Portaperfect 3D ★★★★★☆

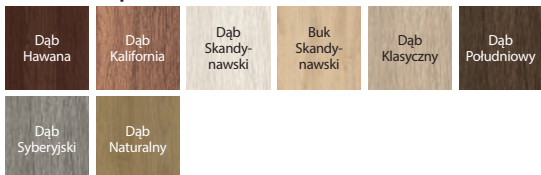

Dąb Hawana

Dąb Kalifornia

Dąb Skandy-nawski

Buk Skandy-nawski

Dąb Klasyczny

Dąb Południowy

Dąb Syberyjski

Dąb Naturalny

Portalamino ★★★★★☆

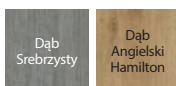

Dąb Srebrzysty

Dąb Angielski Hamilton



szyba matowa



płyca wypełniająca

CENNIK NETTO | BRUTTO PLN (zwróć uwagę na DOPLĄTY)

MODELE	Portadecor, Portasynchro 3D	Portaperfect 3D, Portalamino
A.0-C.1	614 755,22	714 878,22

INFORMACJE TECHNICZNE

KONSTRUKCJA SKRZYDŁA

Skrzydła w zależności od wzoru składają się z ramiaków poziomych pomiędzy którymi znajdują się płyciny lub szyby matowe. Szyby ze szkła hartowanego o grubości 4 mm.

AKCESORIA W CENIE SKRZYDŁA

- Zamek dostępny w trzech wariantach: na klucz zwykły, z blokadą łazienkową lub dostosowany pod wkładkę patentową
- Drzwi przylgowe: trzy zawiasy czopowe standard lub PRIME (opcja za dopłatą); bezprzylgowe: dwa zawiasy 3D
- Szyba hartowana matowa
- Pochwył okrągły (do drzwi przesuwnych)
- Przygotowanie do skrótu, maksymalnie 30 mm

OŚCIEŻNICE

Rekomendowane ościeżnice przylgowe:

- Porta SYSTEM str. 172
- MINIMAX str. 170
- STALOWE str. 184-189

Rekomendowane ościeżnice bezprzylgowe:

- Porta SYSTEM ELEGANCE str. 174
- LEVEL str. 178

UWAGI

- Aprobata Techniczna AT-15-6515/2016, ITB Warszawa.
- Możliwość dowolnego zestawienia wymiarów skrzydeł w drzwiach podwójnych.
- Przy drzwiach podwójnych bezprzylgowych należy zamawiać skrzydło czynne i bierne.
- Skrzydło podwójne niedostępne z zamkiem magnetycznym.
- Przy szerokości „100” wymagany jest 3 zawias.
- Zawiasy PRIME lub zawiasy 3D – pakowane z ościeżnicą.

DOPLĄTY

- rozmiar „100” 50 | 61,50
- skrzydła przesuwne – pochwył podłużny 77 | 94,71
- skrzydła przesuwne – zamek hakowy z pochwyłami bocznymi 167 | 205,41
- trzeci zawias 3D kolor srebrny, biały, czarny (dopłata do ceny ośc.) 105 | 129,15
- trzeci zawias 3D kolor złoty (dopłata do ceny ośc.) 121 | 148,83
- tuleje lub podcięcie wentylacyjne 39 | 47,97
- zamek magnetyczny: biały, czarny w drzwiach bezprzylg. 60 | 73,80
- zamek magnetyczny z czołem ze stali nierdzewnej 45 | 55,35
- zamek PRIME z czołem połysk (srebrny lub złoty) 10 | 12,30
- zawiasy 3D kolor złoty (dopłata do ceny ośc.) 55 | 67,65
- zawiasy PRIME (dotyczy dedykowanych ościeżnic) 20 | 24,60
- nakładki na zawiasy standard (str. 203)
- klamka z szyldem (str. 194)

Porta INSPIRE, grupa AiB

od 780,- | **959,40**

cena skrzydła netto | brutto (PLN)



POLECAMY

Tradycyjna konstrukcja ramiakowa
to gwarancja wieloletniej trwałości.

Porta INSPIRE A.0, Dąb Skandynawski, moduł retro



Porta INSPIRE A.0, Dąb Skandynawski



model A.0



model A.1



model A.1
z lustrem



model B.0



model B.1



model B.2



model B.3

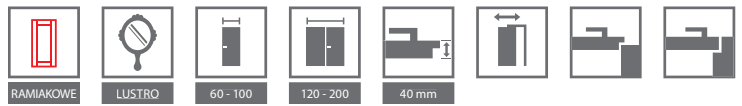

KOLORYSTYKA

Okleina Portadecor ★★★★★☆



Dąb Catania

Portalamino ★★★★★☆



Dąb Srebrzysty



Dąb Angielski Hamilton

Okleina Portasynchro 3D ★★★★★☆



Akacja Miodowa

Akacja Srebrna

Dąb Szkarłatny

Dąb Ciemny

Wenge White

Sosna Norweska

Okleina Portaperfect 3D ★★★★★☆



Dąb Hawana

Dąb Kalifornia

Dąb Skandy-nawski

Buk Skandy-nawski

Dąb Klasyczny

Dąb Południowy

Dąb Syberyjski

Dąb Naturalny



szyba matowa „ramka”



elegancka ramka



regulacja zawiasów czopowych regulowanych 3D

Sprawdź jak wyregulować zawiasy



CENNIK NETTO | BRUTTO PLN (zwróć uwagę na DOPŁATY)

MODELE	Portadecor, Portasynchro 3D	Portaperfect 3D, Portalamino
A.0-B.3	780 959,40	880 1082,40

POLECAMY!

SPECJALNA KONSTRUKCJA WIELOWARSTWOWA DREWNIANA



INFORMACJE TECHNICZNE

KONSTRUKCJA SKRZYDŁA

Skrzydła w zależności od wzoru składają się z ramiaków poziomych i płycin oraz szyb matowych wykonanych ze szkła hartowanego. Szyby matowe o grubości 6 mm. Model A.1 możliwy do wykonania z lustrem na jedną lub na dwie strony. Przy wyborze skrzydła z lustrem na jedną stronę z drugiej znajduje się płyta płaska.

AKCESORIA W CENIE SKRZYDŁA

- Zamek na klucz zwykły, z blokadą łazienkową lub dostosowany pod wkładkę patentową
- Drzwi przylgowe: trzy zawiasy czopowe regulowane 3D, bezprzylgowe: dwa zawiasy 3D
- Szyba matowa hartowana „ramka” oraz szyba matowa
- Przygotowanie do skrótu maksymalnie 60 mm
- Pochwyty okrągły do drzwi przesuwnych

OŚCIEŻNICE

Rekomendowane ościeżnice przylgowe:

- Porta SYSTEM str. 172

Rekomendowane ościeżnice bezprzylgowe:

- Porta SYSTEM ELEGANCE str. 174
- LEVEL str. 178

UWAGI

- Aprobata Techniczna AT-15-6515/2016, ITB Warszawa.
- Przy drzwiach podwójnych bezprzylgowych należy zamawiać skrzydło czynne i bierne.
- **W przypadku wybrania modelu z lustrem z jednej strony, z drugiej znajdująca się będzie pełna płaska płyta.**
- Skrzydło podwójne niedostępne z zamkiem magnetycznym.
- Przy szerokości „100” wymagany jest 3 zawias.
- Zawiasy – pakowane z ościeżnicą.

DOPŁATY

- lustro na jedną stronę 150 | 184,50
- lustro na dwie strony 300 | 369,00
- rozmiar „100” 50 | 61,50
- skrzydła przesuwne – pochwyt podłużny 77 | 94,71
- skrzydła przesuwne – zamek hakowy z pochwytami bocznymi 167 | 205,41
- skrzydła przylgowe – nakładki na zawiasy (str. 203) 77 | 94,71
- trzeci zawias 3D kolor srebrny, biały, czarny (dopłata do ceny ośc.) 105 | 129,15
- trzeci zawias 3D kolor złoty (dopłata do ceny ośc.) 121 | 148,83
- tuleje lub podcięcie wentylacyjne 39 | 47,97
- zamek magnetyczny: biały, czarny w drzwiach bezprzylg. 60 | 73,80
- zamek magnetyczny z czołem ze stali nierdzewnej 45 | 55,35
- zawiasy 3D kolor złoty (dopłata do ceny ośc.) 55 | 67,65
- klamka z sztyldem (str. 194)

Porta INSPIRE, grupa C

od 780,- | **959,40**

cena skrzydła netto | brutto (PLN)



Porta INSPIRE C.4, Dąb Klasyczny



Porta INSPIRE C.4, Dąb Klasyczny



model C.0



model C.1



model C.2



model C.3



model C.4

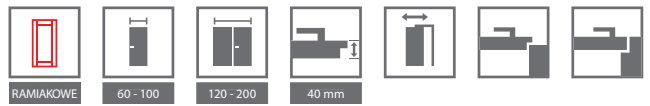

KOLORYSTYKA

Okleina Portadecor ★★★★★☆



Okleina Portasynchro 3D ★★★★★☆



Okleina Premium ★★★★★☆



Okleina Portaperfect 3D ★★★★★☆



Portalamino ★★★★★☆

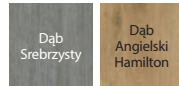

szyba matowa



elegancka płycina



regulacja zawiasów czopowych regulowanych 3D

Sprawdź jak wyregulować zawiasy



CENNIK NETTO | BRUTTO PLN (zwróć uwagę na DOPLĄTY)

MODELE	Portadecor, Portasynchro 3D	Portaperfect 3D, Portalamino, Okleina Premium
C.0-C.4	780 959,40	880 1082,40

POLECAMY!

Specjalna konstrukcja wielowarstwowa drewniana.



INFORMACJE TECHNICZNE

KONSTRUKCJA SKRZYDŁA

Skrzydła w zależności od wzoru składają się z ramiaków poziomych i płycin oraz szyby matowych wykonanych ze szkła hartowanego. Szyby matowe o grubości 6 mm.

AKCESORIA W CENIE SKRZYDŁA

- Zamek na klucz zwykły, z blokadą łazienkową lub dostosowany pod wkładkę patentową
- Drzwi przylgowe: trzy zawiasy czopowe regulowane 3D, bezprzylgowe: dwa zawiasy 3D
- Szyba matowa
- Przygotowanie do skrótu maksymalnie 60 mm
- Pochwyty okrągły do drzwi przesuwnych

OŚCIEŻNICE

Rekomendowane ościeżnice przylgowe:

- Porta SYSTEM str. 172

Rekomendowane ościeżnice bezprzylgowe:

- Porta SYSTEM ELEGANCE str. 174
- Porta SYSTEM ELEGANCE 90 stopni w okleinie Premium str. 174
- LEVEL str. 178

UWAGI

- Aprobata Techniczna AT-15-6515/2016, ITB Warszawa.
- Przy drzwiach podwójnych bezprzylgowych należy zamawiać skrzydło czynne i bierne.
- Skrzydło podwójne niedostępne z zamkiem magnetycznym.
- Przy szerokości „100” wymagany jest 3 zawias.
- Zawiasy pakowane z ościeżnicą.

DOPLĄTY

- rozmiar „100” 50 | 61,50
- skrzydła przesuwne – pochwyty podłużny 77 | 94,71
- skrzydła przesuwne – zamek hakowy z pochwytyami bocznymi 167 | 205,41
- skrzydła przylgowe – nakładki na zawiasy (str. 203) 39 | 47,97
- trzeci zawias 3D kolor srebrny, biały, czarny (dopłata do ceny ośc.) 105 | 129,15
- trzeci zawias 3D kolor złoty (dopłata do ceny ośc.) 121 | 148,83
- tuleje lub podcięcie wentylacyjne 39 | 47,97
- zamek magnetyczny: biały, czarny w drzwiach bezprzylg. 60 | 73,80
- zamek magnetyczny z czołem ze stali nierdzewnej 45 | 55,35
- zawiasy 3D kolor złoty (dopłata do ceny ośc.) 55 | 67,65
- klamka z szyldem (str. 194)

Porta DECOR

od 330,- | **405,90**

cena skrzydła netto | brutto (PLN)



3 klasę mechaniczną posiadają wybrane modele z wypełnieniem z płyty wiórowej otworowej lub pełnej.

POLECAMY

„Pakiet inwestycyjny” - dostępny dodatkowo, zawiera zawiasy trójelementowe i zamek w najwyższej kategorii użytkowania (opcja za dopłatą). Komplet stanowią: skrzydło (w okleinie Portalamino) i dedykowana ościeżnica.

Porta DECOR P, Buk Skandynawski



Porta DECOR P, Buk Skandynawski



model P

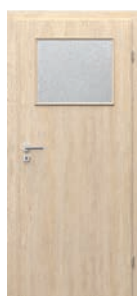

model M



model D



model L

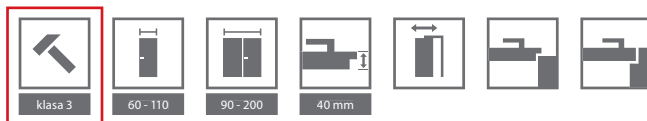

KOLORYSTYKA

Okleina Portadecor ★★★★★☆

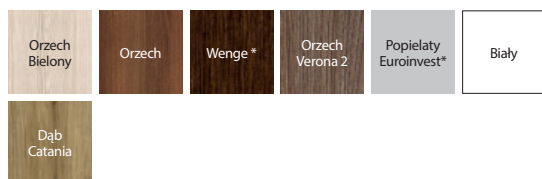

* do wyczerpania zapasów

Okleina Portasynchro 3D ★★★★★☆

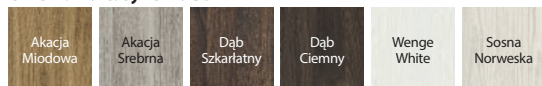

Okleina Portaperfect 3D ★★★★★☆

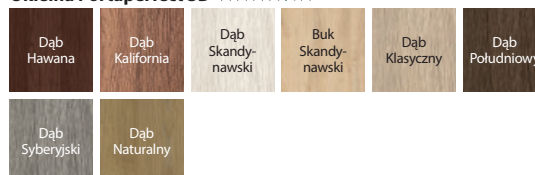

Portalamino ★★★★★☆

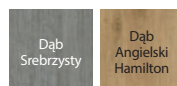

ramka z szybą



szyba „chinchilla”

CENNIK NETTO | BRUTTO PLN (zwróć uwagę na DOPŁATY)

MODELE	Portadecor, Portasynchro 3D	Portaperfect 3D (Buk Skandynawski)	Portaperfect 3D (pozostałe kolory), Portalamino
P	330 405,90	360 442,80	430 528,90
M	403 495,69	433 532,59	503 618,69
D	440 541,20	470 578,10	540 664,20
L	428 526,44	458 563,34	528 649,44

INFORMACJE TECHNICZNE

KONSTRUKCJA SKRZYDŁA

Wypełnienie stanowi „plaster miodu” lub płyta wiórowa wzmocniona wewnętrznym ramiakiem (opcja za dopłatą). Całość obłożona jest płytą HDF.

AKCESORIA W CENIE SKRZYDŁA

- Drzwi przylgowe: dwa lub trzy zawiasy czopowe standard lub PRIME (opcja za dopłatą); bezprzylgowe: dwa zawiasy 3D
- Zamek: na klucz zwykły, z blokadą łazienkową lub dostosowany pod wkładkę patentową
- Szyba wzór: „chinchilla” lub matowa hartowana (opcja za dopłatą)
- Pochwyty okrągły (do drzwi przesuwnych)

OŚCIEŻNICE

Rekomendowane ościeżnice przylgowe:

- Porta SYSTEM str. 172
- MINIMAX str. 170
- STALOWE str. 184-189

Rekomendowane ościeżnice bezprzylgowe:

- Porta SYSTEM ELEGANCE str. 174
- LEVEL str. 178

UWAGI

- Aprobata Techniczna AT-15-6515/2016, ITB Warszawa.
- Wypełnienie płyta wiórowa zawiera przygotowanie do skrótu w standardzie.
- Rozmiar „110” dostępny tylko z wypełnieniem płytą wiórową. Wymiary przeszkleń jak w rozmiarze „100”.
- Możliwość dowolnego zestawienia wymiarów skrzydeł w drzwiach podwójnych. Skrzydło bierne (dostawka) w rozmiarach „30”, „40”, „50” tylko w wersji pełnej.
- Przy drzwiach podwójnych bezprzylgowych należy zamawiać skrzydło czynne i bierne.
- Skrzydło podwójne niedostępne z zamkiem magnetycznym.
- **Rozmiar „80” i „90” w normie inwestycyjnej dla drzwi przylgowych (światło przejścia 800, 900 mm) dostępny jako standard – bez dopłaty.**
- Przy opcji „wzmocnienie pod samozamykacz” wymagany jest 3 zawias.

- Przy szerokości „100” i „110” wymagany jest 3 zawias.
- Pakiet inwestycyjny dostępny tylko z wypełnieniem płytą wiórową.
- Pakiet inwestycyjny dostępny z ościeżnicą przylgową: Porta SYSTEM, Stalowa Porta SYSTEM, Stalowa Regulowana, Stalowa Kątowa MAŁA PLUS i DUŻA.
- Zawiasy PRIME lub zawiasy 3D – pakowane z ościeżnicą.

DOPŁATY

- bulaj – ze stali nierdzewnej 401 | 493,23
- skrzydła przesuwne – pochwyty podłużny 77 | 94,71
- skrzydła przesuwne – zamek hakowy z pochwytyami bocznymi 167 | 205,41
- odwrócenie szyby bez dopłaty
- pakiet inwestycyjny (dopłata do skrz.) 60 | 73,80
- pakiet inwestycyjny (dopłata do ośc.) 60 | 73,80
- podcięcie, tuleje lub kratka wentylacyjna 39 | 47,97
- przygotowanie do skrótu (maks. 60 mm) 26 | 31,98
- rozmiar „100”, „110” 50 | 61,50
- szyba matowa hartowana – model M 16 | 19,68
- szyba matowa hartowana – model D 54 | 66,42
- szyba matowa hartowana – model L 30 | 36,90
- trzeci zawias 3D kolor srebrny, biały, czarny (dopłata do ceny ośc.) 105 | 129,15
- trzeci zawias 3D kolor złoty (dopłata do ceny ośc.) 121 | 148,83
- uszczelka opadająca 136 | 167,28
- wypełnienie płytą pełną 130 | 159,90
- wypełnienie płytą wiórową otworową 110 | 135,30
- wzmocnienie pod samozamykacz – wymagany 3 zawias 26 | 31,98
- zamek magnetyczny: biały, czarny w skrzydłach bezprzylg. 60 | 73,80
- zamek magnetyczny z czołem ze stali nierdzewnej 45 | 55,35
- zamek PRIME z czołem połysk (srebrny lub złoty) 10 | 12,30
- zawiasy 3D kolor złoty (dopłata do ceny ośc.) 55 | 67,65
- zawiasy PRIME (dotyczy dedykowanych ościeżnic) 20 | 24,60
- nakładki na zawiasy standard (str. 203)
- klamka z sztydem (str. 194)

Porta STYL

od 454,- | **558,42**

cena skrzydła netto | brutto (PLN)



Porta STYL 1, Dąb Kalifornia



Porta STYL 1, Dąb Kalifornia



model 1



model 2



model 3

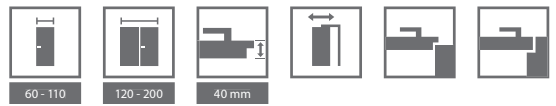

KOLORYSTYKA

Okleina Portadecor ★★★★★☆

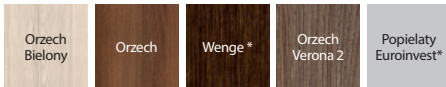

* do wyczerpania zapasów

Okleina Portasynchro 3D ★★★★★☆



Okleina Portaperfect 3D ★★★★★☆

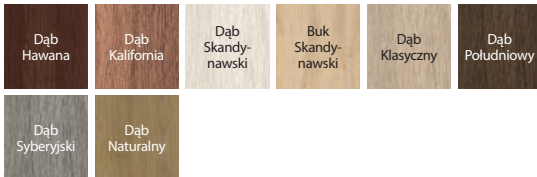

Okleina CPL HQ 0,2 ★★★★★☆

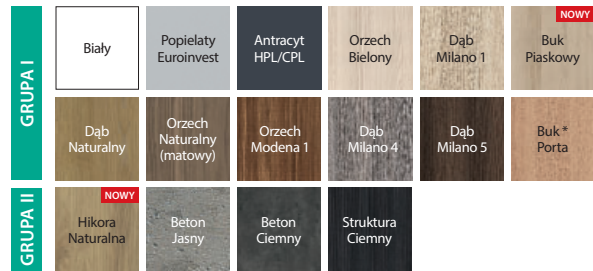

* do wyczerpania zapasów

Porta STYL



model z szybą

CENNIK NETTO | BRUTTO PLN (zwróć uwagę na DOPLĄTY)

MODELE	Portadecor Portasynchro 3D	Portaperfect 3D, CPL HQ gr. I
1, 2	454 558,42	554 681,42
3	514 632,22	614 755,22

ZWRÓĆ UWAGĘ

Jeżeli szukasz drzwi pełnych, które będą pasowały do tej kolekcji, zobacz również kolekcję Porta DECOR str. 66 oraz Porta CPL str. 82.

INFORMACJE TECHNICZNE

KONSTRUKCJA SKRZYDŁA

Wypełnienie „plaster miodu” lub płyta wiórowa wzmocniona wewnętrznymi ramiakami (opcja za dopłatą). Całość obłożona jest płytą HDF. W wykonaniu CPL HQ boki skrzydła pokryte są taśmą ABS.

AKCESORIA W CENIE SKRZYDŁA

- Drzwi przylgowe: dwa lub trzy zawiasy czopowe standard lub PRIME (opcja za dopłatą); bezprzylgowe: dwa zawiasy 3D
- Zamek: na klucz zwykły, z blokadą łazienkową lub dostosowany pod wkładkę patentową
- Szyba wzór: matowa hartowana lub „chinchilla”
- Pochwył okrągły (do drzwi przesuwnych)

OŚCIEŻNICE

Rekomendowane ościeżnice przylgowe:

- Porta SYSTEM str. 172
- MINIMAX str. 170
- STALOWE str. 184-189

Rekomendowane ościeżnice bezprzylgowe:

- Porta SYSTEM ELEGANCE str. 174
- LEVEL str. 178

UWAGI

- Aprobata Techniczna AT-15-6515/2016, ITB Warszawa.
- Wypełnienie płytą wiórową zawiera przygotowanie do skrótu w standardzie.
- Rozmiar „110” dostępny tylko z wypełnieniem płytą wiórową. Wymiary przeszkleń jak w rozmiarze „100”.
- Możliwość dowolnego zestawienia wymiarów skrzydeł w drzwiach podwójnych. Przy drzwiach podwójnych bezprzylgowych należy zamawiać skrzydło czynne i bierne.

- Skrzydło podwójne niedostępne z zamkiem magnetycznym.
- Przy opcji „wzmocnienie pod samozamykacz” wymagany jest 3 zawias.
- Przy szerokości „100” i „110” wymagany jest 3 zawias.
- Zawiasy PRIME lub zawiasy 3D – pakowane z ościeżnicą.

DOPLĄTY

- skrzydła przesuwne – pochwył podłużny 77 | 94,71
- skrzydła przesuwne – zamek hakowy z pochwyłami bocznymi 167 | 205,41
- odwrócenie szyby bez dopłaty
- okł. CPL 0,2 mm – GRUPA II 50 | 61,50
- podcięcie, tuleje lub kratka wentylacyjna 39 | 47,97
- **PROMOCJA** – w drzwiach w okł. CPL – pakiet PRIME bez dopłaty
- przygotowanie do skrótu (maks. 60 mm) 26 | 31,98
- rozmiar „100”, „110” 50 | 61,50
- trzeci zawias 3D kolor srebrny, biały, czarny (dopłata do ceny ośc.) 105 | 129,15
- trzeci zawias 3D kolor złoty (dopłata do ceny ośc.) 121 | 148,83
- uszczelka opadająca 136 | 167,28
- wypełnienie płytą pełną 130 | 159,90
- wypełnienie płytą wiórową otworową 110 | 135,30
- wzmocnienie pod samozamykacz – wymagany 3 zawias 26 | 31,98
- zamek magnetyczny: biały, czarny w skrzydłach bezprzylg. 60 | 73,80
- zamek magnetyczny z czołem ze stali nierdzewnej 45 | 55,35
- zamek PRIME z czołem połysk (srebrny lub złoty) 10 | 12,30
- zawiasy 3D kolor złoty (dopłata do ceny ośc.) 55 | 67,65
- zamek PRIME z czołem połysk (srebrny lub złoty) 20 | 24,60
- nakładki na zawiasy standard (str. 203)
- klamka z szyldem (str. 194)

Porta FIT, grupa C, I

od 490,- | **602,70**

cena skrzydła netto | brutto (PLN)



Porta FIT I.1, Popielaty Euroinvest



Porta FIT I.1, Popielaty Euroinvest



model C.0



model C.1



model C.3



model I.0



model I.1

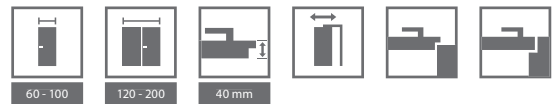

KOLORYSTYKA

Okleina Portadecor ★★★★★☆

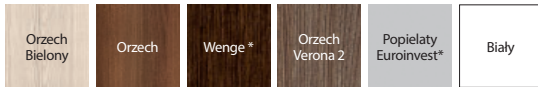

* do wyczerpania zapasów

Okleina Portasynchro 3D ★★★★★☆



Okleina Portaperfect 3D ★★★★★☆



Okleina CPL HQ 0,2 ★★★★★☆

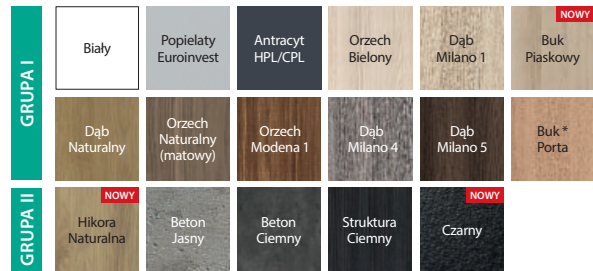

* do wyczerpania zapasów



ramka z szybą
UWAGA: w przypadku okleiny CPL
ramka jest zaokrąglona



ramka z panelem
UWAGA: w przypadku okleiny CPL
ramka jest zaokrąglona

CENNIK NETTO | BRUTTO PLN (zwróć uwagę na DOPŁATY)

MODELE	Portadecor, Portasynchro 3D	Portaperfect 3D, CPL HQ gr. I
C.0-C.3	502 617,46	602 740,46
I.0-I.1	490 602,70	590 725,70

ZWRÓĆ UWAGĘ

Jeżeli szukasz drzwi pełnych, które będą pasowały do tej kolekcji, zobacz również kolekcję Porta DECOR str. 66 oraz Porta CPL str. 82.

INFORMACJE TECHNICZNE

KONSTRUKCJA SKRZYDŁA

W modelach C oraz I wypełnienie „plaster miodu” i płyta stabilizująca lub w całości płyty wiórowej pełnej wzmocnionej wewnętrznym ramiakiem (opcja za dopłatą). Całość obłożona jest płytą HDF. W wykończeniu CPL HQ, boki skrzydła pokryte są taśmą brzegową ABS.

AKCESORIA W CENIE SKRZYDŁA

- Drzwi przylgowe: dwa lub trzy zawiasy czopowe standard lub PRIME (opcja za dopłatą); bezprzylgowe: dwa zawiasy 3D
- Zamek: na klucz zwykły, z blokadą łazienkową lub dostosowany pod wkładkę patentową
- Szyba matowa hartowana lub „chinchilla”
- Pochwył okrągły (do drzwi przesuwnych)

OŚCIEŻNICE

Rekomendowane ościeżnice przylgowe:

- Porta SYSTEM str. 172
- MINIMAX str. 170
- STALOWE str. 184-189

Rekomendowane ościeżnice bezprzylgowe:

- Porta SYSTEM ELEGANCE str. 174
- LEVEL str. 178

UWAGI

- Aprobata Techniczna AT-15-6515/2016, ITB Warszawa.
- Możliwość dowolnego zestawienia wymiarów skrzydeł w drzwiach podwójnych. Przy drzwiach podwójnych bezprzylgowych należy zamawiać skrzydło czynne i bierne.

- Skrzydło podwójne niedostępne z zamkiem magnetycznym.
- Przy opcji „wzmocnienie pod samozamykacz” wymagany jest 3 zawiasy.
- Przy szerokości „100” wymagany jest 3 zawiasy.
- Zawiasy PRIME lub zawiasy 3D – pakowane z ościeżnicą.

DOPŁATY

- odwrócenie szyby bez dopłaty
- okl. CPL 0,2 mm – GRUPA II 50 | 61,50
- podcięcie, tuleje lub kratka wentylacyjna 39 | 47,97
- **PROMOCJA** – w drzwiach w okl. CPL – pakiet PRIME bez dopłaty
- przygotowanie do skrót (maks. 60 mm) 26 | 31,98
- rozmiar „100” 50 | 61,50
- skrzydła przesuwne – pochwył podłużny 77 | 94,71
- skrzydła przesuwne – zamek hakowy z pochwyłami bocznymi 167 | 205,41
- trzeci zawias 3D kolor srebrny, biały, czarny (dopłata do ceny ośc.) 105 | 129,15
- trzeci zawias 3D kolor złoty (dopłata do ceny ośc.) 121 | 148,83
- uszczelka opadająca 136 | 167,28
- wypełnienie płytą wiórową otworową lub pełną 110 | 135,30
- wzmocnienie pod samozamykacz – wymagany 3 zawias 26 | 31,98
- zamek magnetyczny: biały, czarny w skrzydłach bezprzylg. 60 | 73,80
- zamek magnetyczny z czołem ze stali nierdzewnej 45 | 55,35
- zamek PRIME z czołem polysk (srebrny lub złoty) 10 | 12,30
- zawiasy 3D kolor złoty (dopłata do ceny ośc.) 55 | 67,65
- zawiasy PRIME (dotyczy dedykowanych ościeżnic) 20 | 24,60
- nakładki na zawiasy standard (str. 203)
- klamka z szyldem (str. 194)

Porta FIT, grupa F-H

od 514,- | **632,22**

cena skrzydła netto | brutto (PLN)



Porta FIT G.5, Sosna Norweska



Porta FIT G.5, Sosna Norweska



model F.2

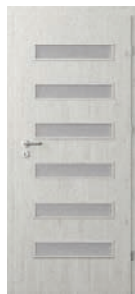

model F.6



model G.0



model G.2



model G.3



model G.5



model H.0



model H.1



model H.3



model H.4

Więcej modeli
z tej kolekcji
[zobacz na stronie](#)



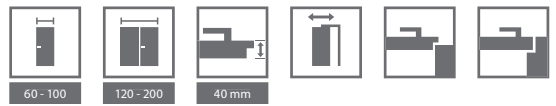

KOLORYSTYKA

Okleina Portadecor ★★★★★☆



* do wyczerpania zapasów

Okleina Portasynchro 3D ★★★★★☆

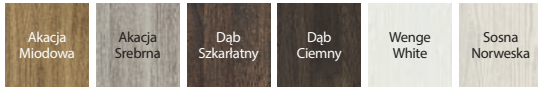

Okleina Portaperfect 3D ★★★★★☆



Okleina CPL HQ 0,2 ★★★★★☆

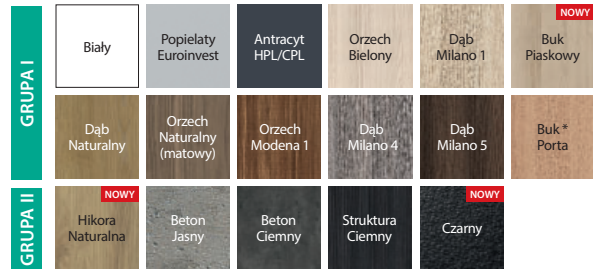

* do wyczerpania zapasów



ramka z szybą
UWAGA: w przypadku okleiny CPL ramka jest zaokrąglona



ramka z panelem
UWAGA: w przypadku okleiny CPL ramka jest zaokrąglona

CENNIK NETTO | BRUTTO PLN (zwróć uwagę na DOPŁATY)

MODELE	Portadecor, Portasynchro 3D	Portaperfect 3D, CPL HQ gr. I
F.2-H.4	514 632,22	614 755,22

ZWRÓĆ UWAGĘ

Jeżeli szukasz drzwi pełnych, które będą pasowały do tej kolekcji, zobacz również kolekcję Porta DECOR str. 66 oraz Porta CPL str. 82.

INFORMACJE TECHNICZNE

KONSTRUKCJA SKRZYDŁA

Wypełnienie stanowi „plaster miodu” i płyta stabilizująca lub w całości płyty wiórowej pełnej wzmocnionej wewnętrznym ramiakem (opcja za dopłatą). Całość obłożona jest płytą HDF. Konstrukcje skrzydła uzupełniają szyba lub panel płaski. W wykonaniu CPL HQ boki skrzydła pokryte są taśmą brzegową ABS.

AKCESORIA W CENIE SKRZYDŁA

- Drzwi przylgowe: dwa lub trzy zawiasy czopowe standard lub PRIME (opcja za dopłatą); bezprzylgowe: dwa zawiasy 3D
- Zamek: na klucz zwykły, z blokadą łazienkową lub dostosowany pod wkładkę patentową
- Szyba matowa hartowana lub „chinchilla”
- Pochwył okrągły (do drzwi przesuwnych)

OŚCIEŻNICE

Rekomendowane ościeżnice przylgowe:

- Porta SYSTEM str. 172
- MINIMAX str. 170
- STALOWE str. 184-189

Rekomendowane ościeżnice bezprzylgowe:

- Porta SYSTEM ELEGANCE str. 174
- LEVEL str. 178

UWAGI

- Aprobata Techniczna AT-15-6515/2016, ITB Warszawa.
- Kratka, tuleje wentylacyjne 2 rzędy niedostępne dla modelu H.
- Możliwość dowolnego zestawienia wymiarów skrzydeł w drzwiach podwójnych. Przy drzwiach podwójnych bezprzylgowych należy zamawiać skrzydło czynne i bierne.

- Skrzydło podwójne niedostępne z zamkiem magnetycznym.
- Przy opcji „wzmocnienie pod samozamykacz” wymagany jest 3 zawiasy.
- Przy szerokości „100” wymagany jest 3 zawiasy.
- Zawiasy PRIME lub zawiasy 3D – pakowane z ościeżnicą.

DOPŁATY

- odwrócenie szyby bez dopłaty
- okl. CPL 0,2 mm – GRUPA II 50 | 61,50
- podcięcie, tuleje lub kratka wentylacyjna 39 | 47,97
- **PROMOCJA** – w drzwiach w okl. CPL – pakiet PRIME bez dopłaty
- przygotowanie do skrót (maks. 60 mm) 26 | 31,98
- rozmiar „100” 50 | 61,50
- skrzydła przesuwne – pochwył podłużny 77 | 94,71
- skrzydła przesuwne – zamek hakowy z pochwyłami bocznymi 167 | 205,41
- trzeci zawias 3D kolor srebrny, biały, czarny (dopłata do ceny ośc.) 105 | 129,15
- trzeci zawias 3D kolor złoty (dopłata do ceny ośc.) 121 | 148,83
- uszczelka opadająca 136 | 167,28
- wypełnienie płytą wiórową otworową lub pełną 110 | 135,30
- wzmocnienie pod samozamykacz – wymagany 3 zawias 26 | 31,98
- zamek magnetyczny: biały, czarny w skrzydłach bezprzylg. 60 | 73,80
- zamek magnetyczny z czołem ze stali nierdzewnej 45 | 55,35
- zamek PRIME z czołem polysk (srebrny lub złoty) 10 | 12,30
- zawiasy 3D kolor złoty (dopłata do ceny ośc.) 55 | 67,65
- zawiasy PRIME (dotyczy dedykowanych ościeżnic) 20 | 24,60
- nakładki na zawiasy standard (str. 203)
- klamka z szyldem (str. 194)

Porta NOVA, grupa 2-5

od 636,- | **782,28**

cena skrzydła netto | brutto (PLN)



Porta NOVA 2.1, Dąb Srebrzysty



Porta NOVA 5.5, Dąb Srebrzysty



model 2.1



model 2.2



model 2.2
z lustrem



model 3.1



model 3.2



model 4.1



model 4.2



model 4.4



model 5.1



model 5.2



model 5.4



model 5.5

Więcej modeli
z tej kolekcji
[zobacz na stronie](#)



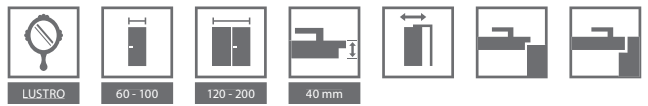

KOLORYSTYKA

Okleina Portadecor ★★★★★

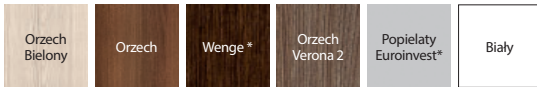

* do wyczerpania zapasów

Okleina Portasynchro 3D ★★★★★



Okleina Portadur ★★★★★

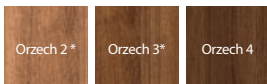

* do wyczerpania zapasów

Okleina Portaperfect 3D ★★★★★



Portalamino ★★★★★

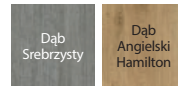

ramka z pływina

CENNIK NETTO | BRUTTO PLN (zwróć uwagę na DOPLĄTY)

MODELE	Portadecor, Portasynchro 3D	Portadur	Portaperfect 3D, Portalamino
2.1-2.2 3.1-3.2	636 782,28	696 856,08	736 905,28
4.1-4.4	658 809,34	718 883,14	758 932,34
5.1-5.5	702 863,46	762 937,26	802 986,46

INFORMACJE TECHNICZNE

KONSTRUKCJA SKRZYDŁA

Wypełnienie stanowi płyta wiórowa wzmocniona wewnętrznym ramiakiem. Całość obłożona jest płytą HDF. Model 2.2 możliwy do wykonania z lustrem na jedną stronę lub dwie strony. Przy wyborze skrzydła z lustrem na jedną stronę z drugiej znajduje się pływina.

AKCESORIA W CENIE SKRZYDŁA

- Zamek: na klucz zwykły, z blokadą łazienkową lub dostosowany pod wkładkę patentową
- Drzwi przylgowe: dwa lub trzy zawiasy czopowe standard lub PRIME (opcja za dopłatą); bezprzylgowe: dwa zawiasy 3D
- Szyba – wzory: „chinchilla”, matowa (za dopłatą)
- Przygotowanie do skrótu maksymalnie 60 mm (tylko grupa 2 i 3)
- Pochwyty okrągły (do drzwi przesuwnych)

OŚCIEŻNICE

Rekomendowane ościeżnice przylgowe:

- Porta SYSTEM str. 172
- MINIMAX str. 170
- STALOWE str. 184-189

Rekomendowane ościeżnice bezprzylgowe:

- Porta SYSTEM ELEGANCE str. 174
- LEVEL str. 178

UWAGI

- Aprobata Techniczna AT-15-6515/2016, ITB Warszawa.
- Możliwość dowolnego zestawienia wymiarów skrzydeł w drzwiach podwójnych. Przy drzwiach podwójnych bezprzylgowych należy zamawiać skrzydło czynne i bierne.
- Skrzydło podwójne niedostępne z zamkiem magnetycznym.

- Model 2.2 niedostępny w rozmiarze „100”.
- Przy opcji „wzmocnienie pod samozamykacz” wymagany jest 3 zawias.
- Przy szerokości „100” wymagany jest 3 zawias.
- Zawiasy PRIME lub zawiasy 3D – pakowane z ościeżnicą.

DOPLĄTY

- lustro na jedną stronę 150 | 184,50
- lustro na dwie strony 300 | 369,00
- odwrócenie szyby bez dopłaty 39 | 47,97
- podcięcie, tuleje wentylacyjne (1 rząd) 77 | 94,71
- rozmiar „100” 50 | 61,50
- skrzydła przesuwne – pochwyty podłużny 77 | 94,71
- skrzydła przesuwne – zamek hakowy z pochwyty boczными 167 | 205,41
- szyba matowa – gr. 4 i 5 (za 1 szt. szyby) 25 | 30,75
- szyba matowa, model 2.2 70 | 86,10
- szyba matowa, model 3.2 40 | 49,20
- trzeci zawias 3D kolor srebrny, biały, czarny (dopłata do ceny ośc.) 105 | 129,15
- trzeci zawias 3D kolor złoty (dopłata do ceny ośc.) 121 | 148,83
- uszczelka opadająca 136 | 167,28
- zamek magnetyczny z czołem ze stali nierdzewnej 45 | 55,35
- zamek magnetyczny: biały, czarny w skrzydłach bezprzylg. 60 | 73,80
- zamek PRIME z czołem połysk (srebrny lub złoty) 10 | 12,30
- zawiasy 3D kolor złoty (dopłata do ceny ośc.) 55 | 67,65
- zawiasy PRIME (dotyczy dedykowanych ościeżnic) 20 | 24,60
- nakładki na zawiasy standard (str. 203)
- klamka z szyldem (str. 194)

Porta NOVA, grupa 6 i 7

od 702,- | **863,46**

cena skrzydła netto | brutto (PLN)



Porta NOVA 7.1, Orzech 3, moduł retro



Porta NOVA 6.3 Orzech 3, moduł retro



model 6.1



model 6.2



model 6.3



model 6.4



model 6.5



model 7.1



model 7.2



model 7.5

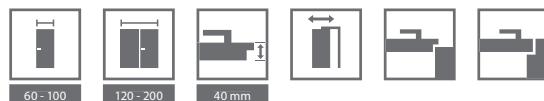

KOLORYSTYKA

Okleina Portadecor ★★★★★☆

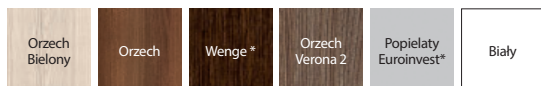

* do wyczerpania zapasów

Okleina Portasynchro 3D ★★★★★☆

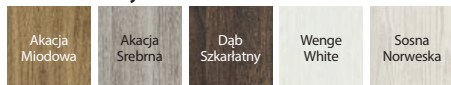

Okleina Portadur ★★★★★☆

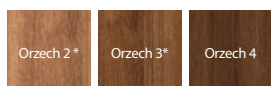

* do wyczerpania zapasów

Okleina Portaperfect 3D ★★★★★☆

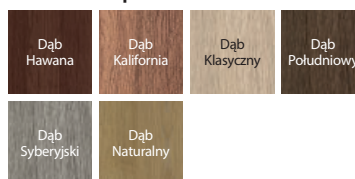

ramka z szybą

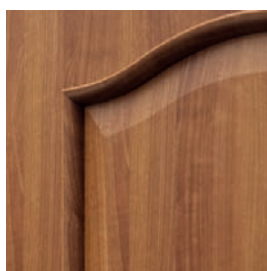

ramka z płyciną

CENNIK NETTO | BRUTTO PLN (zwróć uwagę na DOPŁATY)

MODELE	Portadecor, Portasynchro 3D	Portadur	Portaperfect 3D
6.1-7.5	702 863,46	762 937,26	802 986,46

INFORMACJE TECHNICZNE

KONSTRUKCJA SKRZYDŁA

Wypełnienie stanowi płyta wiórowa wzmocniona wewnętrznym ramiakiem. Całość obłożona jest płytą HDF.

AKCESORIA W CENIE SKRZYDŁA

- Zamek: na klucz zwykły, z blokadą łazienkową lub dostosowany pod wkładkę patentową
- Drzwi przylgowe: dwa lub trzy zawiasy czopowe standard lub PRIME (opcja za dopłatą); bezprzylgowe: dwa zawiasy 3D
- Szyba – wzór „chinchilla”, matowa (za dopłatą)
- Przygotowanie do skrótu maksymalnie 60 mm
- Pochwyty okrągły (do drzwi przesuwanych)

OŚCIEŻNICE

Rekomendowane ościeżnice przylgowe:

- Porta SYSTEM str. 172
- MINIMAX str. 170
- STALOWE str. 184-189

Rekomendowane ościeżnice bezprzylgowe:

- Porta SYSTEM ELEGANCE str. 174
- LEVEL str. 178

UWAGI

- Aprobata Techniczna AT-15-6515/2016, ITB Warszawa.
- Kratka i tuleje wentylacyjne 2 rzędy dostępne tylko dla modeli 6.5, 7.5.

- Możliwość dowolnego zestawienia wymiarów skrzydeł w drzwiach podwójnych.
- Przy drzwiach podwójnych bezprzylgowych należy zamawiać skrzydło czynne i bierne.
- Skrzydło podwójne niedostępne z zamkiem magnetycznym.
- Przy opcji „wzmocnienie pod samozamykacz” wymagany jest 3 zawias.
- W związku z użyciem różnych materiałów, może wystąpić niewielka różnica kolorystyczna między skrzydłem a ramką.
- Przy szerokości „100” wymagany jest 3 zawias.
- Zawiasy PRIME lub zawiasy 3D – pakowane z ościeżnicą.

DOPŁATY

- odwrócenie szyby
 - podcięcie, tuleje lub kratka wentylacyjna
 - rozmiar „100”
 - skrzydła przesuwne – pochwyty podłużny
 - skrzydła przesuwne – zamek hakowy z pochwytyami bocznymi
 - szyba matowa hartowana
 - trzeci zawias 3D kolor srebrny, biały, czarny (dopłata do ceny ośc.)
 - trzeci zawias 3D kolor złoty (dopłata do ceny ośc.)
 - uszczelka opadająca
 - zamek magnetyczny: biały, czarny w skrzydłach bezprzylg.
 - zamek magnetyczny z czołem ze stali nierdzewnej
 - zamek PRIME z czołem połysk (srebrny lub złoty)
 - zawiasy 3D kolor złoty (dopłata do ceny ośc.)
 - zawiasy PRIME (dotyczy dedykowanych ościeżnic)
 - nakładki na zawiasy standard
 - klamka z szyldem
- bez dopłaty
39 | 47,97
50 | 61,50
77 | 94,71
167 | 205,41
50 | 61,50
105 | 129,15
121 | 148,83
136 | 167,28
60 | 73,80
45 | 55,35
10 | 12,30
55 | 67,65
20 | 24,60 (str. 203)
(str. 194)

Porta LEVEL

od 599,- | **736,77**

cena skrzydła netto | brutto (PLN)



POLECAMY

Kolekcja Porta LEVEL wraz z dodatkową ościeżnicą, z panelem 20 cm lub 100 cm, dają nietypowe możliwości aranżacji wnętrza.

Porta LEVEL C.2, Dąb Catania z dedykowaną ościeżnicą LEVEL z panelem 100 cm



Porta LEVEL C.2 z intarsją, Dąb Catania
Ościeżnica LEVEL z panelem 20 cm



Porta Decor
model P
patrz str. 66



model C.1
Ościeżnica
z panelem 20 cm



model C.2
z intarsją
Ościeżnica
z panelem 20 cm



model C.3
z intarsją
Ościeżnica
z panelem 20 cm

POLECAMY!

Czarna klamka RUMBA z rozetą, za 1 grosz. W kolekcji Porta LEVEL*.



klamka RUMBA

+



lub



lub



rozeta na klucz

rozeta patent

rozeta łazienkowa

*Regulamin promocji dostępny na: <https://www.porta.com.pl/do-pobrania>

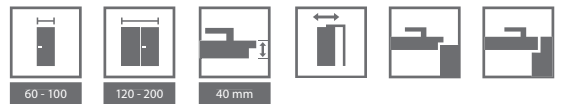

KOLORYSTYKA

Okleina Portadecor ★★★★★☆



Okleina Portaperfect 3D ★★★★★☆



Portalamino ★★★★★☆

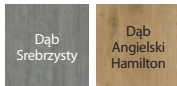

ZWRÓĆ UWAGĘ

Jeżeli szukasz drzwi pełnych, które będą pasowały do tej kolekcji, zobacz również kolekcję Porta DECOR patrz str. 66.

Skrzydła Porta LEVEL posiadają dedykowaną ościeżnicę LEVEL. Panel LEVEL może posiadać pionowy lub poziomy kierunek usłojenia - dotyczy wybranych 5 kolorów.

Porta LEVEL



dedykowana ościeżnica LEVEL



intarsje czarne



intarsje srebrne

CENNIK NETTO | BRUTTO PLN (zwróć uwagę na DOPŁATY)

MODELE	Portadecor	Portaperfect 3D, Portalamino
C.1-C.3	599 736,77	699 859,77

INFORMACJE TECHNICZNE

KONSTRUKCJA SKRZYDŁA

Wypełnienie „plaster miodu” lub płyta wiórowa wzmocniona wewnętrznym ramiakiem (opcja za dopłatą). Całość obłożona jest płytą HDF.

AKCESORIA W CENIE SKRZYDŁA

- Drzwi przylgowe: dwa lub trzy zawiasy czopowe standard lub PRIME (opcja za dopłatą); bezprzylgowe: dwa zawiasy 3D
- Zamek: na klucz zwykły, z blokadą łazienkową lub dostosowany pod wkładkę patentową

OŚCIEŻNICE

Rekomendowane ościeżnice przylgowe:

- Porta SYSTEM str. 172
- MINIMAX str. 170
- STALOWE str. 184-189

Rekomendowane ościeżnice bezprzylgowe:

- Porta SYSTEM ELEGANCE str. 174
- LEVEL str. 178

UWAGI

- Aprobata Techniczna AT-15-6515/2016, ITB Warszawa.
- Wypełnienie płytą wiórową zawiera przygotowanie skrótu w standardzie.
- Możliwość dowolnego zestawienia wymiarów skrzydeł w drzwiach podwójnych. Przy drzwiach podwójnych bezprzylgowych należy zamawiać skrzydło czynne i bierne.

- Skrzydło podwójne niedostępne z zamkiem magnetycznym.
- Przy opcji „wzmocnienie pod samozamykacz” wymagany jest 3 zawias.
- Przy szerokości „100” wymagany jest 3 zawias.
- Zawiasy PRIME lub zawiasy 3D – pakowane z ościeżnicą.

DOPŁATY

• podcięcie, tuleje wentylacyjne	39 47,97
• przygotowanie do skrótu (maks. 60 mm)	26 31,98
• rozmiar „100”	50 61,50
• skrzydła przesuwne – pochwyt podłużny	77 94,71
• skrzydła przesuwne – zamek hakowy z pochwytami bocznymi	167 205,41
• trzeci zawias 3D kolor srebrny, biały, czarny (dopłata do ceny ośc.)	105 129,15
• trzeci zawias 3D kolor złoty (dopłata do ceny ośc.)	121 148,83
• uszczelka opadająca	136 167,28
• wypełnienie płytą pełną	130 159,90
• wypełnienie płytą wiórową otworową	110 135,30
• wzmocnienie pod samozamykacz – wymagany 3 zawias	26 31,98
• zamek magnetyczny: biały, czarny w skrzydłach bezprzylg.	60 73,80
• zamek magnetyczny z czołem ze stali nierdzewnej	45 55,35
• zamek PRIME z czołem połysk (srebrny lub złoty)	10 12,30
• zawiasy 3D kolor złoty (dopłata do ceny ośc.)	55 67,65
• zawiasy PRIME (dotyczy dedykowanych ościeżnic)	20 24,60
• nakładki na zawiasy standard	(str. 203)
• klamka z szyldem	(str. 194)

Porta LINE

od 550,- | **676,50**

cena skrzydła netto | brutto (PLN)

TOP
KOLEKCJE

3 klasę mechaniczną posiadają skrzydła z wypełnieniem z płyty wiórowej otworowej lub pełnej.

POLECAMY

„Pakiet inwestycyjny” - dostępny dodatkowo, zawiera zawiasy trójelementowe i zamek w najwyższej kategorii użytkowania (opcja za dopłatą). Komplet stanowią, skrzydło (w okleinie CPL, Portalamino) i dedykowana ościeżnica.

Porta LINE G.1, Beton Ciemny



Porta LINE H.1, Beton Ciemny



model A.1



model B.1



model C.1



model E.1



model F.1



model G.1



model H.1

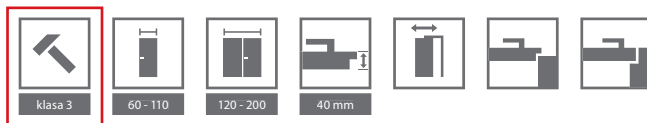

KOLORYSTYKA

Okleina Portadecor ★★★★★☆

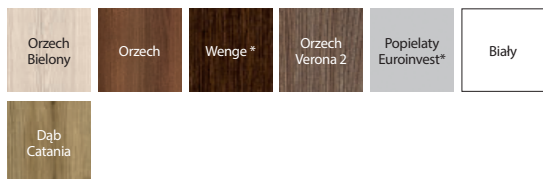

* do wyczerpania zapasów

Okleina Portasynchro 3D ★★★★★☆

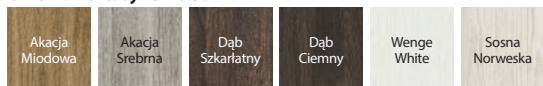

Okleina Portaperfect 3D ★★★★★☆

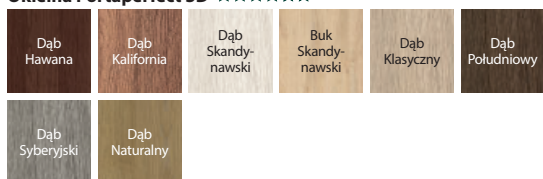

Okleina CPL HQ 0,2 ★★★★★☆

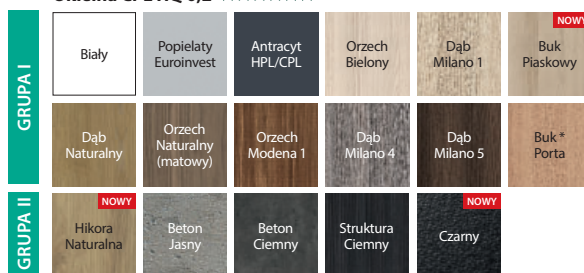

* do wyczerpania zapasów

Portalamino ★★★★★☆

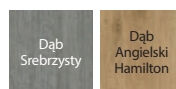

intarsje srebrne
dostępne również intarsje
czarne i złote

CENNIK NETTO | BRUTTO PLN (zwróć uwagę na DOPLĄTY)

MODELE	Portadecor, Portasynchro 3D	Portaperfect 3D, CPL HQ gr. I, Portalamino
A.1-H.1	550 676,50	650 799,50

INFORMACJE TECHNICZNE

KONSTRUKCJA SKRZYDŁA

Wypełnienie stanowi „plaster miodu” lub płyta wiórowa wzmocniona wewnętrznym ramiakiem (opcja za dopłatą). Całość obłożona jest płytą HDF. Skrzydła uzupełnione są intarsjami w kolorze srebrnym, złotym lub czarnym o szerokości 6 mm. W wykonaniu CPL HQ boki skrzydła pokryte są taśmą ABS.

AKCESORIA W CENIE SKRZYDŁA

- Drzwi przylgowe: dwa lub trzy zawiasy czopowe standard lub PRIME (opcja za dopłatą); bezprzylgowe: dwa zawiasy 3D
- Zamek: na klucz zwykły, z blokadą łazienkową lub dostosowany pod wkładkę patentową
- Pochwył okrągły (do drzwi przesuwnych)

OŚCIEŻNICE

Rekomendowane ościeżnice przylgowe:

- Porta SYSTEM str. 172
- MINIMAX str. 170
- STALOWE str. 184-189

Rekomendowane ościeżnice bezprzylgowe:

- Porta SYSTEM ELEGANCE str. 174
- LEVEL str. 178

UWAGI

- Aprobata Techniczna AT-15-6515/2016, ITB Warszawa.
- W skrzydłach suwanych intarsje w modelach F.1 i G.1 na wysokości pochwyłu.
- Wypełnienie płyta wiórowa przygotowanie do skrót w standardzie.
- Rozmiar „110” dostępny tylko w wypełnieniu płytą wiórową.
- Możliwość dowolnego zestawienia wymiarów skrzydeł w drzwiach podwójnych. Przy drzwiach podwójnych bezprzylgowych należy zamawiać skrzydło czynne i bierne.
- Skrzydło podwójne niedostępne z zamkiem magnetycznym.
- Przy opcji „wzmocnienie pod samozamykacz” wymagany jest 3 zawias.

- Pakiet inwestycyjny dostępny tylko z wypełnieniem płytą wiórową otworowa lub pełna.
- Pakiet inwestycyjny dostępny z ościeżnicą przylgową: Porta SYSTEM, Stalowa Porta SYSTEM, Stalowa Regulowana, Stalowa Kątowa MAŁA PLUS i DUŻA.
- Przy szerokości „100” i „110” wymagany jest 3 zawias.
- Zawiasy PRIME lub zawiasy 3D – pakowane z ościeżnicą.

DOPLĄTY

- okl. CPL 0,2 mm – GRUPA II 50 | 61,50
- pakiet inwestycyjny (dopłata do skrz.) 60 | 73,80
- pakiet inwestycyjny (dopłata do ośc.) 60 | 73,80
- podcięcie, tuleje wentylacyjne 39 | 47,97
- **PROMOCJA** – w drzwiach w okl. CPL – pakiet PRIME bez dopłaty
- przygotowanie do skrót (maks. 60 mm) 26 | 31,98
- rozmiar „100” i „110” 50 | 61,50
- skrzydła przesuwne – pochwył podłużny 77 | 94,71
- skrzydła przesuwne – zamek hakowy z pochwyłami bocznymi 167 | 205,41
- trzeci zawias 3D kolor srebrny, biały, czarny (dopłata do ceny ośc.) 105 | 129,15
- trzeci zawias 3D kolor złoty (dopłata do ceny ośc.) 121 | 148,83
- uszczelka opadająca 136 | 167,28
- wypełnienie płytą pełną 130 | 159,90
- wypełnienie płytą wiórową otworową 110 | 135,30
- wzmocnienie pod samozamykacz – wymagany 3 zawias 26 | 31,98
- zamek magnetyczny: biały, czarny w skrzydłach bezprzylg. 60 | 73,80
- zamek magnetyczny z czołem ze stali nierdzewnej 45 | 55,35
- zamek PRIME z czołem połysk (srebrny lub złoty) 10 | 12,30
- zawiasy 3D kolor złoty (dopłata do ceny ośc.) 55 | 67,65
- zawiasy PRIME (dotyczy dedykowanych ościeżnic) 20 | 24,60
- nakładki na zawiasy standard (str. 203)
- klamka z szyldem (str. 194)

Porta CPL

od 400,- | **492,00**

cena skrzydła netto | brutto (PLN)

TOP
KOLEKCJE

3 klasę mechaniczną posiadają wybrane modele z wypełnieniem z płyty wiórowej otworowej lub pełnej.

POLECAMY

„Pakiet inwestycyjny” - dostępny dodatkowo, zawiera zawiasy trójelementowe i zamek w najwyższej kategorii użytkowania (opcja za dopłatą). Komplet stanowią skrzydło i dedykowana ościeżnica.

Porta CPL 1.1, skrzydło – Dąb Naturalny, ościeżnica – Czarna



Porta CPL 1.1, Dąb Naturalny



model 1.1



model 1.2



model 1.3



model 1.4



model 1.5



model 5.1



model 5.2



model 5.4



model 5.5



KOLORYSTYKA

Okleina CPL HQ 0,2 ★★★★★☆

Okleina HPL i CPL 0,7 ★★★★★★



Sprawdź możliwości realizacji innych modeli w Porta KONTRAKT, patrz str. 226.

GRUPA I	Biały	Popielaty Euroinvest	Antracyt HPL/CPL	Orzech Bielony	Dąb Milano 1	NOWY Buk Piaskowy
	Dąb Naturalny	Orzech Naturalny (matowy)	Orzech Modena 1	Dąb Milano 4	Dąb Milano 5	Buk * Porta
GRUPA II	NOWY Hikora Naturalna	Beton Jasny	Beton Ciemny	Struktura Ciemny	NOWY Czarny	

* do wyczerpania zapasów

Porta CPL

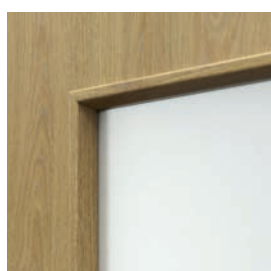

ramka z szybą

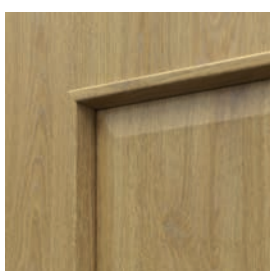

ramka z plyncą

CENNIK NETTO | BRUTTO PLN (zwróć uwagę na DOPŁATY)

MODELE	CPL HQ 0,2 gr.I (Popielaty Euroinvest)	CPL HQ 0,2 gr.I (pozostałe kolory)	CPL HQ 0,7 gr.I (Popielaty Euroinvest)	CPL HQ 0,7 gr.I (pozostałe kolory)
1.1	400 492,00	430 528,90	530 651,90	560 688,80
1.2	472 580,56	502 617,46	602 740,46	632 777,36
1.3	508 624,84	538 661,74	638 784,74	668 821,64
1.4	568 698,64	598 735,54	698 858,54	728 895,44
1.5	496 610,08	526 646,98	626 769,98	656 806,88
5.1-5.5	766 942,18	796 979,08	-	-

INFORMACJE TECHNICZNE

KONSTRUKCJA SKRZYDŁA

Grupa 1 – „plaster miodu”, płyta wiórowa otworowa lub pełna wzmocniona wewnętrznym ramiakiem (opcja za dopłatą), grupa 5 oraz model 1.4 – płyta wiórowa pełna. Całość obłożona jest płytą HDF. Boki skrzydła pokryte są taśmą ABS.

AKCESORIA W CENIE SKRZYDŁA

- Zamek: na klucz zwykły, z blokadą łazienkową lub dostosowany pod wkładkę patentową
- Drzwi przylgowe: dwa lub trzy zawiasy czopowe standard lub PRIME; bezprzylgowe: dwa zawiasy 3D
- Szyba wzór: „chinchilla” lub matowa hartowana i przezroczysta (opcja za dopłatą)
- Przygotowanie do skrótu (maks. 60 mm) (tylko grupa 5)
- Pochwyty okrągły (do drzwi przesuwnych)

OŚCIEŻNICE

Rekomendowane ościeżnice przylgowe:

- Porta SYSTEM str. 172
- MINIMAX str. 170
- STALOWE str. 184-189

Rekomendowane ościeżnice bezprzylgowe:

- Porta SYSTEM ELEGANCE str. 174

UWAGI

- Aprobata Techniczna AT-15-6515/2016, ITB Warszawa.
- Wypełnienie płyta wiórowa zawiera przygotowanie do skrótu w standardzie.
- Rozmiar „110” dostępny tylko w wypełnieniu płytą wiórową. Rozmiary przeszkleń – jak w „100”.
- Rozmiar „100” i „110” niedostępny dla modelu 1.4.
- **Kolor Czarny niedostępny dla grupy 5.**
- Możliwość dowolnego zestawienia wymiarów skrzydeł w drzwiach podwójnych.
- Skrzydło bierne (standardowe) dostępne w rozmiarach „60” do „100”.
- Skrzydło bierne (dostawka) w rozmiarach „30”, „40”, „50” tylko w wersji pełnej. Przy drzwiach podwójnych bezprzylgowych należy zamawiać skrzydło czynne i bierne.
- Możliwość realizacji innych modeli poprzez Porta KONTRAKT str. 226.
- Skrzydło podwójne niedostępne z zamkiem magnetycznym.
- **Rozmiar „80” i „90” w normie inwestycyjnej dla drzwi przylgowych (światło przejścia 800, 900 mm) dostępny jako standard – bez dopłaty.**
- Pakiet inwestycyjny dostępny tylko w wypełnieniu płytą wiórową otworową lub pełną.

- Pakiet inwestycyjny dostępny z ościeżnicą przylgową: Porta SYSTEM, Stalowa Porta SYSTEM, Stalowa Regulowana, Stalowa Kątowa MAŁA PLUS i DUŻA.
- Przy opcji „wzmocnienie pod samozamykacz” wymagany jest 3 zawiasy.
- Panele stalowe do skrzydeł przylgowych dostępne w rozmiarach „80”, „90” i „100” w opcji z wypełnieniem płytą wiórową otworową lub pełną.
- Przy szerokości „100” i „110” wymagany jest 3 zawiasy.
- Zawiasy PRIME lub zawiasy 3D – pakowane z ościeżnicą.

DOPŁATY

- bulaj – ze stali nierdzewnej – model 1.1 401 | 493,23
- odwrócenie szyby bez dopłaty
- okl. CPL 0,2 mm i 0,7 mm – GRUPA II 50 | 61,50
- pakiet inwestycyjny (dopłata do skrz.) 60 | 73,80
- pakiet inwestycyjny (dopłata do ośc.) 60 | 73,80
- panel dolny – kpl. na dwie strony (modele 1.1–1.3) 250 | 307,50
- panel dolny wentylacyjny – kpl. na dwie strony (modele 1.1–1.3) 270 | 332,10
- panel dolny z podcięciem wentylacyjnym – kpl. na dwie strony (modele 1.1–1.3) 280 | 344,40
- panel górny – kpl. na dwie strony (modele 1.1, 1.2) 250 | 307,50
- podcięcie, tuleje lub kratka wentylacyjna 39 | 47,97
- **PROMOCJA** – pakiet PRIME bez dopłaty
- przygotowanie do skrótu (maks. 60 mm) – gr. 1 26 | 31,98
- rozmiar „100”, „110” 50 | 61,50
- skrzydła przesuwne – pochwyt podłużny 77 | 94,71
- skrzydła przesuwne – zamek hakowy z pochwytami bocznymi 167 | 205,41
- szyby matowa – gr. 5 (za 1 szt. szyby) 25 | 30,75
- szyby matowa, przezroczysta – model 1.2 20 | 24,60
- szyby matowa, przezroczysta – model 1.3 i 1.4 70 | 86,10
- szyby matowa, przezroczysta – model 1.5 30 | 36,90
- trzeci zawias 3D kolor srebrny, biały, czarny (dopłata do ceny ośc.) 105 | 129,15
- trzeci zawias 3D kolor złoty (dopłata do ceny ośc.) 121 | 148,83
- uszczelka opadająca 136 | 167,28
- wypełnienie płytą pełną 130 | 159,90
- wypełnienie płytą wiórową otworową 110 | 135,30
- wzmocnienie pod samozamykacz – wymagany 3 zawias 26 | 31,98
- zamek magnetyczny: biały, czarny w skrzydłach bezprzylg. 60 | 73,80
- zamek magnetyczny z czołem ze stali nierdzewnej 45 | 55,35
- zawiasy 3D kolor złoty (dopłata do ceny ośc.) 55 | 67,65
- nakładki na zawiasy standard (str. 203)
- klamka z szyldem (str. 194)

Pakiet inwestycyjny

od 570,- | **701,10**

cena skrzydła netto | brutto (PLN)

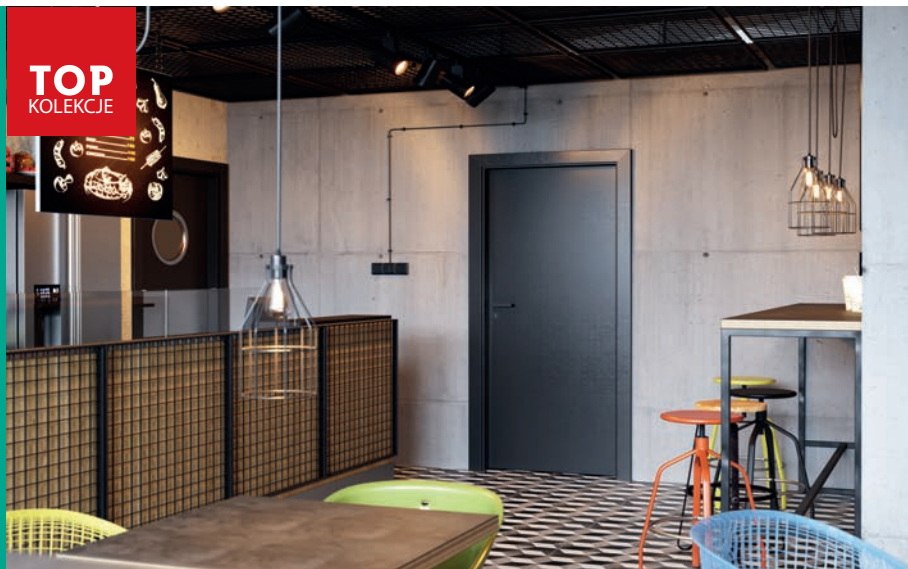

POLECAMY

„Pakiet inwestycyjny” zawiera zawiasy trójelementowe i zamek w najwyższej kategorii użytkowania. Komplet stanowią skrzydło i dedykowana ościeżnica.

Porta CPL 1.1, Czarny



Porta CPL 1.1, Czarny

Pakiet inwestycyjny dostępny w wybranych modelach drzwi z wypełnieniem płytą wiórową:

- Porta CPL,
- Porta RESIST,
- Porta LINE (wykończenie CPL, Portalamino),
- Porta DECOR (wykończenie Portalamino),
- Natura CLASSIC.

Pakiet inwestycyjny dostępny z ościeżnicą przylgową:
Porta SYSTEM, Stalowa Porta SYSTEM, Stalowa Regulowana, Stalowa Kątowa MAŁA PLUS i DUŻA.

zawiasy trójelementowe do ośc.
Porta Systemzawiasy trójelementowe do ośc.
Stalowejzamek o najwyższej 3 klasie
kategorii użytkowania wg
PN-EN 12209

NAJCZĘŚCIEJ WYBIERANE MODELE

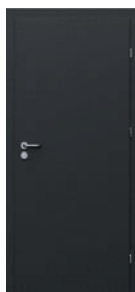

model 1.1



model 1.2



model 1.5

KOLORYSTYKA Porta CPL

Okleina CPL HQ 0,2 ★★★★★☆

Okleina HPL i CPL 0,7 ★★★★★★

GRUPA I	Biały	Popielaty Euroinvest	Antracyt HPL/CPL	Orzech Bielony	Dąb Milano 1	NOWY Buk Piaskowy
	Dąb Naturalny	Orzech Naturalny (matowy)	Orzech Modena 1	Dąb Milano 4	Dąb Milano 5	Buk * Porta
GRUPA II	NOWY Hikora Naturalna	Beton Jasny	Beton Ciemny	Struktura Ciemny	NOWY Czarny	

* do wyczerpania zapasów



Sprawdź możliwości realizacji innych modeli w Porta KONTRAKT, patrz str. 226.

PAKIET
INWESTYCYJNY



uszczelka opadająca

Porta CPL

CENNIK NETTO | BRUTTO PLN (zwróć uwagę na DOPLATY)

MODELE	CPL HQ 0,2 gr.I (Popielaty Euroinvest)	CPL HQ 0,2 gr.I (pozostałe kolory)	CPL HQ 0,7 gr.I (Popielaty Euroinvest)	CPL HQ 0,7 gr.I (pozostałe kolory)
1.1	570 701,10	600 738,00	700 861,00	730 897,90
1.2	642 789,66	672 826,56	772 949,56	802 986,46
1.5	666 819,18	696 856,08	796 979,08	826 1015,98

UWAGA! Cena skrzydła uwzględnia wypełnienie płytą wiórową otworową oraz pakiet inwestycyjny. Komplet stanowi skrzydło i dedykowana ościeżnica.



panel górny

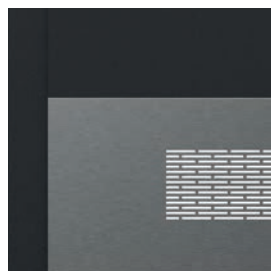

panel dolny wentylacyjny

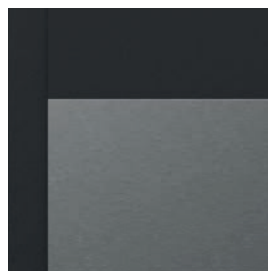

panel dolny

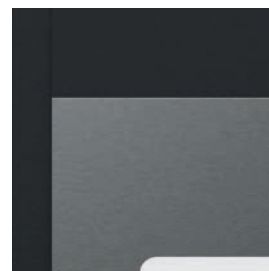

panel dolny z podcięciem wentylacyjnym

INFORMACJE TECHNICZNE Porta CPL

KONSTRUKCJA SKRZYDŁA

Wypełnienie skrzydła stanowi płyta wiórowa otworowa lub pełna wzmocniona wewnętrznym ramiakiem. Całość obłożona jest płytą HDF. Boki skrzydła pokryte są taśmą ABS.

AKCESORIA W CENIE SKRZYDŁA

- Zamek: na klucz zwykły, z blokadą łazienkową lub dostosowany pod wkładkę patentową
- Drzwi przylgowe: dwa lub trzy zawiasy trójelementowe
- Szyba wzór: „chinchilla” lub matowa hartowana i przezroczysta (opcja za dopłatą)
- Przygotowanie do skrótu (maks. 60 mm)

OŚCIEŻNICE

Rekomendowane ościeżnice przylgowe:

- Porta SYSTEM str. 172
- STALOWE str. 184-189

UWAGI

- Aprobata Techniczna AT-15-6515/2016, ITB Warszawa.
- Rozmiar przeszkleń w skrzydłach „110” - jak w „100”
- Możliwość dowolnego zestawienia wymiarów skrzydeł w drzwiach podwójnych.
- Skrzydło bierne (standardowe) dostępne w rozmiarach „60” do „100”.
- Skrzydło bierne (dostawka) w rozmiarach „30”, „40”, „50” tylko w wersji pełnej.
- Możliwość realizacji innych modeli poprzez Porta KONTRAKT str. 226.

- Rozmiar „80” i „90” w normie inwestycyjnej dla drzwi przylgowych (światło przejścia 800, 900 mm) dostępny jako standard – bez dopłaty.
- Panele stalowe dostępne w rozmiarach „80”, „90” i „100”.

DOPLATY

- pakiet inwestycyjny (dopłata do ośc.) 60 | 73,80
- bulaj – ze stali nierdzewnej – model 1.1 401 | 493,23
- odwrócenie szyby bez dopłaty
- okl. CPL 0,2 mm i 0,7 mm – GRUPA II 50 | 61,50
- panel dolny – kpl. na dwie strony (modele 1.1–1.2) 250 | 307,50
- panel dolny wentylacyjny – kpl. na dwie strony (modele 1.1–1.2) 270 | 332,10
- panel dolny z podcięciem wentylacyjnym – kpl. na dwie strony (modele 1.1–1.2) 280 | 344,40
- panel górny – kpl. na dwie strony (modele 1.1, 1.2) 250 | 307,50
- podcięcie, tuleje lub kratka wentylacyjna 39 | 47,97
- rozmiar „100”, „110” 50 | 61,50
- szyby matowa, przezroczysta – model 1.2 20 | 24,60
- szyby matowa, przezroczysta – model 1.5 30 | 36,90
- uszczelka opadająca 136 | 167,28
- wzmocnienie pod samozamykacz – wymagany 3 zawias 26 | 31,98
- zamiana płyty otworowej na pełną 20 | 24,60 (str. 199)
- klamka z szyldem

Porta RESIST

od 580,- | **713,40**

cena skrzydła netto | brutto (PLN)

TOP
KOLEKCJE



3 klasę mechaniczną posiadają wybrane modele z wypełnieniem z płyty wiórowej otworowej lub pełnej.

POLECAMY

„Pakiet inwestycyjny” - dostępny dodatkowo, zawiera zawiasy trójelementowe i zamek w najwyższej kategorii użytkowania (opcja za dopłatą). Komplet stanowią, skrzydło i dedykowana ościeżnica.

Porta RESIST 1.1, Halifax Naturalny

usłojenie pionowe:



Porta RESIST 7.1, Halifax Naturalny



model 1.1



model 1.2



model 1.3



model 1.4

usłojenie poziome:



model 7.1



model 7.2



model 7.3



model 7.4

usłojenie pionowe lub poziome:



model B.1*



model E.1*



model H.1*

usłojenie pionowe:



model 4.A
dostępna również
czarna szyba



model 4.B

* usłojenie zgodne z kierunkiem intarsji

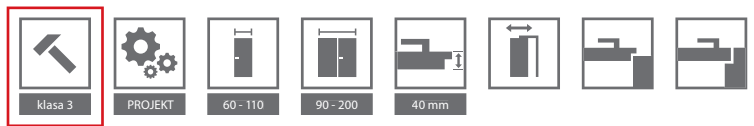

KOLORYSTYKA

Gladstone / Halifax ★★★★★

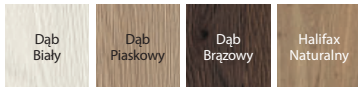

Sprawdź możliwości realizacji innych modeli w Porta KONTRAKT, patrz str. 226.

INNOWACYJNY PRODUKT NA RYNKU

Struktura i rodzaj wykończenia Gladstone/Halifax charakteryzuje się autentycznym wyglądem, przypominającym naturalne, surowe drewno.

PRZYKŁADOWE PRZEZNACZENIE DRZWI PORTA RESIST:

- Biura
- Hotele i pensjonaty
- Budynki użyteczności publicznej
- Budynki mieszkalne

Porta RESIST



struktura synchroniczna Gladstone/Halifax podkreślająca naturalną surowość drewna

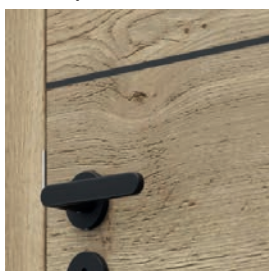
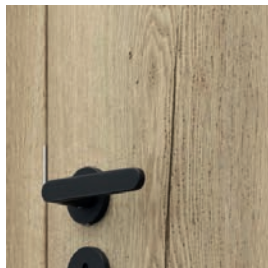

intarsja czarna
dostępne również intarsje srebrne

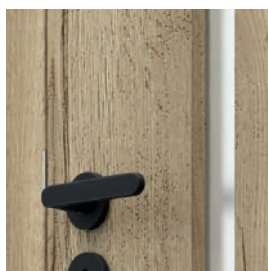

przeszklenie w modelu 4.A
dostępna również szyba czarna -
opcja za dopłatą

CENNIK NETTO | BRUTTO PLN (zwróć uwagę na DOPLĄTY)

MODELE	Gladstone/ Halifax (ukł. pionowy)	MODELE	Gladstone/ Halifax (ukł. poziomy)	MODELE	Gladstone/ Halifax
1.1	720 885,60	7.1	580 713,40	4.A	984 1210,32
1.2	792 974,16	7.2	652 801,96	4.B	1099 1351,77
1.3	828 1018,44	7.3	688 846,24	E.1	750 922,50
1.4	888 1092,24	7.4	748 920,04	B.1, H.1	890 1094,70

POLECAMY!

Powierzchnia skrzydła pokryta wysoko skompresowaną płytą z bardzo drobną strukturą włókien. Dzięki swojej dużej gęstości gwarantuje wysoką odporność na uderzenia, ścieranie i zarysowania.



KONSTRUKCJA SKRZYDŁA

Wypełnienie stanowi „plaster miodu” lub płyta wiórowa wzmocniona wewnętrznym ramiakiem (opcja za dopłatą), modele 1.4, 7.4 – płyta wiórowa pełna, 4.B – płyta wiórowa otworowa. Całość obłożona jest płytą HDF. Boki skrzydła pokryte są taśmą ABS. Modele z intarsjami uzupełnione są wstawkami w kolorze srebrnym lub czarnym o szerokości 6 mm. Skrzydła 4.A, 4.B wyposażone są w szybę hartowaną o grubości 8 mm, która stanowi element konstrukcyjny skrzydła.

AKCESORIA W CENIE SKRZYDŁA

- Drzwi przylgowe: dwa lub trzy zawiasy czopowe standard lub PRIME; bezprzylgowe: dwa zawiasy 3D
- Zamek: na klucz zwykły, z blokadą łazienkową, dostosowany pod wkładkę patentową
- Szyba – modele gr. 1 i 7 wzory: „chinchilla”, matowa hartowana, przezroczysta, modele gr. 4: szyba matowa hartowana 8 mm
- Pochwyty okrągły (do drzwi przesuwnych)

OŚCIEŻNICE

Rekomendowane ościeżnice przylgowe:

- Porta SYSTEM str. 172
- MINIMAX str. 170
- STALOWE str. 184-189

Rekomendowane ościeżnice bezprzylgowe:

- Porta SYSTEM ELEGANCE str. 174

UWAGI

- Aprobata Techniczna AT-15-6515/2016, ITB Warszawa.
- Skrzydło pokryte jest płytą Gladstone/Halifax o strukturze synchronicznej, ościeżnica pokryta jest dopasowaną okleiną CPL 0,2 mm.
- Kratka, tuleje wentylacyjne i przygotowanie do skrótów niedostępne dla modeli gr. 4.
- Wypełnienie płyta wiórowa zawiera przygotowanie do skrótów w standardzie.
- Rozmiar „100”i„110” niedostępny dla modelu 1.4, 7.4.
- Rozmiar „110” dostępny tylko z wypełnieniem płytą wiórową. Rozmiary przeszkleń – jak w rozmiarze „100”.
- Rozmiar „110” niedostępny dla modeli z gr. 4.
- **Model 4.A możliwy do zamówienia z szybą czarną (opcja za dopłatą).**

- Stały wymiar szyb w modelu 4.A.
- Skrzydło podwójne niedostępne z zamkiem magnetycznym.
- Możliwość dowolnego zestawienia wymiarów skrzydeł w drzwiach podwójnych. Przy drzwiach podwójnych bezprzylgowych należy zamawiać skrzydło czynne i bierne.
- Rozmiar „80”i„90” w normie inwestycyjnej dla drzwi przylgowych (światło przejścia 800, 900 mm) dostępny jako standard (dotyczy modeli gr. 1 i 7) – bez dopłaty.
- Przy opcji „wzmocnienie pod samozamykacz” wymagany jest 3 zawias.
- Pakiet inwestycyjny dostępny tylko z wypełnieniem płytą wiórową otworowa lub pełna.
- Pakiet inwestycyjny dostępny z ościeżnicą przylgową: Porta SYSTEM, Stalowa Porta SYSTEM, Stalowa Regulowana, Stalowa Kątowa MAŁA PLUS i DUŻA.
- Przy szerokości „100”i„110” wymagany jest 3 zawias.
- Zawiasy PRIME lub zawiasy 3D – pakowane z ościeżnicą.

DOPLĄTY

- bulaj – ze stali nierdzewnej – model 1.1, 7.1 401 | 493,23
- czarna szyba – model 4.A 160 | 196,80
- odwrócenie szyby bez dopłaty
- pakiet inwestycyjny (dopłata do skrz.) 60 | 73,80
- pakiet inwestycyjny (dopłata do ośc.) 60 | 73,80
- podcięcie, tuleje wentylacyjne, kratka (tylko gr. 1, 7) 39 | 47,97
- **PROMOCJA** – pakiet PRIME bez dopłaty
- przygotowanie do skrótów (maks. 60 mm) – wyj. gr. 4 26 | 31,98
- rozmiar „100”i„110” 50 | 61,50
- skrzydła przesuwne – pochwyt podłużny 77 | 94,71
- skrzydła przesuwne – zamek hakowy z pochwytami bocznymi 167 | 205,41
- trzeci zawias 3D kolor srebrny, biały, czarny (dopłata do ceny ośc.) 105 | 129,15
- trzeci zawias 3D kolor złoty (dopłata do ceny ośc.) 121 | 148,83
- uszczelka opadająca 136 | 167,28
- wypełnienie płytą pełną 130 | 159,90
- wypełnienie płytą wiórową otworową 110 | 135,30
- wzmocnienie pod samozamykacz – wymagany 3 zawias 26 | 31,98
- zamek magnetyczny: biały, czarny w skrzydłach bezprzylg. 60 | 73,80
- zamek magnetyczny z czołem ze stali nierdzewnej 45 | 55,35
- zawiasy 3D kolor złoty (dopłata do ceny ośc.) 55 | 67,65
- nakładki na zawiasy standard (str. 203)
- klamka z szyldem (str. 194)

Porta FOCUS

od 723,- | **889,29**

cena skrzydła netto | brutto (PLN)

TOP
KOLEKCJE



Porta FOCUS 4.A, Orzech Naturalny (matowy)



Porta FOCUS 4.A, Orzech Naturalny (matowy)



model 2.0



model 4.A



model 4.A
z czarną sztybą



model 4.B

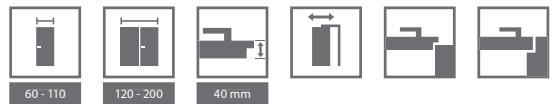

KOLORYSTYKA

Okleina Portadecor ★★★★★☆



* do wyczerpania zapasów

Okleina Portasynchro 3D ★★★★★☆



Okleina Portaperfect 3D ★★★★★☆



Okleina CPL HQ 0,2 ★★★★★☆

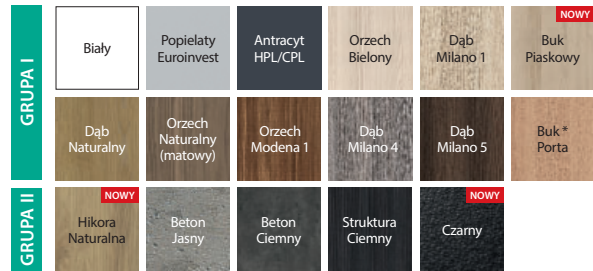

* do wyczerpania zapasów

Portalamino ★★★★★☆

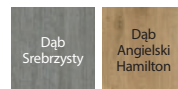

łączenie z szybą „na kant”
skrzydło przylgowe



łączenie z szybą „na kant”
skrzydło bezprzylgowe



łączenie z szybą „na kant”
skrzydło przylgowe



łączenie z szybą „na kant”
skrzydło bezprzylgowe

CENNIK NETTO | BRUTTO PLN (zwróć uwagę na DOPŁATY)

MODELE	Portadecor, Portasynchro 3D	Portaperfect 3D, CPL HQ gr. I, Portalamino
2.0	723 889,29	823 1012,29
4.A	734 902,82	834 1025,82
4.B	849 1044,27	949 1167,27

KONSTRUKCJA SKRZYDŁA

Wypełnienie stanowi „plaster miodu” lub płyta wiórowa wzmocniona wewnętrznym ramiakiem (opcja za dopłatą). Całość obłożona jest płytą HDF. Wzory przeszklone z szybą matową hartowaną o grubości 8 mm, która stanowi element konstrukcyjny skrzydła. W wykonaniu CPL HQ boki skrzydła pokryte są taśmą ABS.

AKCESORIA W CENIE SKRZYDŁA

- Drzwi przylgowe: dwa lub trzy zawiasy czopowe standard lub PRIME (opcja za dopłatą); bezprzylgowe: dwa zawiasy 3D
- Zamek: na klucz zwykły, z blokadą łazienkową, dostosowany pod wkładkę patentową
- Szyba hartowana matowa
- Pochwyty okrągły (do drzwi przesuwnych)

OŚCIEŻNICE

Rekomendowane ościeżnice przylgowe:

- Porta SYSTEM str. 172
- MINIMAX str. 170
- STALOWE str. 184-189

Rekomendowane ościeżnice bezprzylgowe:

- Porta SYSTEM ELEGANCE str. 174
- LEVEL str. 178

UWAGI

- Aprobata Techniczna AT-15-6515/2016, ITB Warszawa.
- Podcięcie wentylacyjne w modelach przeszklonych dostępne w Polskiej Normie.
- Wypełnienie płyta wiórowa zawiera przygotowanie do skrótu w standardzie.
- Rozmiar „110” dostępny tylko z wypełnieniem płytą wiórową.
- Możliwość dowolnego zestawienia wymiarów skrzydeł w drzwiach podwójnych. Przy drzwiach podwójnych bezprzylgowych należy zamawiać skrzydło czynne i bierne.

- Model 4.B dostępny jedynie z wypełnieniem płytą wiórową otworowa bez dodatkowej dopłaty.
- Rozmiar „110” niedostępny dla modeli z grupy 4.
- **Model 4.A możliwy do zamówienia z szybą czarną (opcja za dopłatą).**
- Stały wymiar szyb, tylko modele z grupy 2, model 4.A.
- Skrzydło podwójne niedostępne z zamkiem magnetycznym.
- Przy szerokości „100” i „110” wymagany jest 3 zawias.
- Zawiasy PRIME lub zawiasy 3D – pakowane z ościeżnicą.

DOPŁATY

- czarna szyba – model 4.A 160 | 196,80
- okł. CPL 0,2 mm – GRUPA II 50 | 61,50
- podcięcie, tuleje wentylacyjne 39 | 47,97
- **PROMOCJA** – w drzwiach w okł. CPL – pakiet PRIME bez dopłaty
- rozmiar „100”, „110” 50 | 61,50
- skrzydła przesuwne – pochwyty podłużny 77 | 94,71
- skrzydła przesuwne – zamek hakowy z pochwytyami bocznymi 167 | 205,41
- trzeci zawias 3D kolor srebrny, biały, czarny (dopłata do ceny ośc.) 105 | 129,15
- trzeci zawias 3D kolor złoty (dopłata do ceny ośc.) 121 | 148,83
- wypełnienie płytą pełną 130 | 159,90
- wypełnienie płytą wiórową otworową 110 | 135,30
- zamek magnetyczny: biały, czarny w skrzydłach bezprzylg. 60 | 73,80
- zamek magnetyczny z czołem ze stali nierdzewnej 45 | 55,35
- zamek PRIME z czołem polysk (srebrny lub złoty) 10 | 12,30
- zawiasy 3D kolor złoty (dopłata do ceny ośc.) 55 | 67,65
- zawiasy PRIME (dotyczy dedykowanych ościeżnic) 20 | 24,60
- nakładki na zawiasy standard (str. 203)
- klamka z szyldem (str. 194)

Porta LOFT

od 1304,- | **1603,92**

cena skrzydła i ościeżnicy netto | brutto (PLN)

TOP
KOLEKCJE

Porta LOFT to kolekcja, która otwiera nowe perspektywy aranżacji wnętrz. Głównym motywem przewodnim są nowoczesna czerń i ponadczasowa biel w wykończeniu matowym, które pojawiają się na ościeżnicy oraz we wszystkich akcesoriach. Dzięki połączeniu z dekiem PORTA możemy stworzyć własny, oryginalny produkt, który znakomicie wpisze się w wiele wnętrz.

Porta LOFT 1.1, Buk Skandynawski, ościeżnica stalowa Porta SYSTEM ELEGANCE, Czarny MAT



Porta LOFT 1.1, Buk Skandynawski



model 1.1

model 4.A
dostępna również
czarna szyba

model 4.B



model 1.1



model 4.A



model 4.B

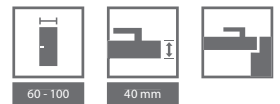

KOLORYSTYKA

Okleina Portaperfect 3D ★★★★★☆



Gladstone / Halifax ★★★★★☆

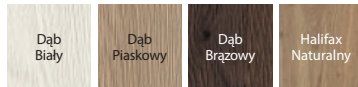

Okleina CPL HQ 0,2 ★★★★★☆

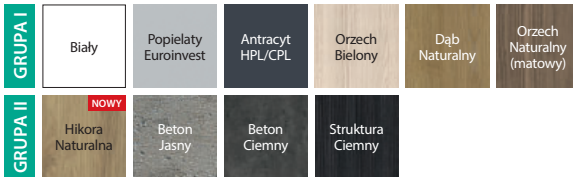

KOLORYSTYKA OŚCIEŻNIC

Okleina SUPER MATT ★★★★★☆



Okleina CPL HQ 0,2 ★★★★★☆



łączenie z szybą



zawiasy 3D w kolorze ościeżnicy



zawiasy 3D w kolorze ościeżnicy



czoło zamka

CENNIK NETTO | BRUTTO PLN (zwróć uwagę na DOPŁATY)

MODELE SKRZYDŁA	Portaperfect 3D, CPL HQ gr.I	Gladstone/Halifax (ukł. poziomy)	Gladstone/Halifax (ukł. pionowy)
1.1	590 725,70	-	860 1057,80
7.1	-	720 885,60	-
4.A	994 1222,62	-	1144 1407,12
4.B	1109 1364,07	-	1259 1548,57

OŚCIEŻNICA ELEGANCE ZAKRES SZEROKOŚCI MURU	Biała, Czarna
B - C	714 878,22
D - E	734 902,82
F - H	774 952,02
I - K	824 1013,52

INFORMACJE TECHNICZNE

KONSTRUKCJA SKRZYDŁA

Wypełnienie stanowi „plaster miodu” lub płyta wiórowa wzmocniona wewnętrznymi ramkami (opcja za dopłatą). Całość obłożona jest płytą HDF. Wzory przeszkłone z szybą matową hartowaną o grubości 8 mm, która stanowi element konstrukcyjny skrzydła. **Charakterystyczną cechą kolekcji jest zastosowanie obrzeża ABS (boki skrzydła) w kolorze Czarnym lub Białym.**

AKCESORIA W CENIE SKRZYDŁA

- Dwa zawiasy 3D – w kolorze ościeżnicy Czarne lub Białe
- Zamek zwykły lub magnetyczny z czołem w kolorze obrzeża skrzydła - Czarny lub Biały
- Szyba hartowana matowa o grubości 8 mm

OŚCIEŻNICA

- Porta SYSTEM ELEGANCE w kolorze Czarnym lub Białym.
- Stalowa Porta SYSTEM ELEGANCE w kolorze Czarnym lub Białym.

UWAGI

- Aprobata Techniczna AT-15-6515/2016, ITB Warszawa.
- Podcięcie wentylacyjne w modelach przeszkłonych dostępne w Polskiej Normie.

- Wypełnienie płytą wiórową zawiera przygotowanie do skrótu w standardzie.
- Model 4.B dostępny jedynie z wypełnieniem płytą wiórową bez dodatkowej dopłaty.
- **Model 4.A możliwy do zamówienia z szybą czarną (opcja za dopłatą).**
- Stały wymiar szyb w modelu 4.A.
- Przy szerokości „100” wymagany jest 3 zawias.
- Zawiasy 3D – pakowane z ościeżnicą.

DOPŁATY

- czarna szyba – model 4.A 160 | 196,80
- odwrócenie szyby bez dopłaty 50 | 61,50
- okł. CPL 0,2 mm – GRUPA II 39 | 47,97
- podcięcie wentylacyjne 26 | 31,98
- przygotowanie do skrótu (maks. 60 mm) – model 1.1 50 | 61,50
- rozmiar „100” 105 | 129,15
- trzeci zawias 3D (dopłata do ceny ośc.) 136 | 167,28
- uszczelka opadająca 130 | 159,90
- wypełnienie płytą pełną 110 | 135,30
- wypełnienie płytą wiórową otworową (str. 194)
- klamka z szyldem



Natura CLASSIC

od 795,- | **977,85**

cena skrzydła netto | brutto (PLN)



3 klasę mechaniczną posiadają wybrane modele z wypełnieniem z płyty wiórowej otworowej lub pełnej.

POLECAMY

„Pakiet inwestycyjny” - dostępny dodatkowo, zawiera zawiasy trójelementowe i zamek w najwyższej kategorii użytkowania (opcja za dopłatą). Komplet stanowią, skrzydło i dedykowana ościeżnica.

Natura CLASSIC 1.1, Dąb 1, układ okleiny – kwiat (wykonanie Porta KONTRAKT patrz str. 226).

WYSOKOŚĆ 220

ustojenie pionowe:



model 1.1



model 1.1



model 1.2



model 1.3



model 1.4

NOWOŚĆ



model 3.1
ukł. mieszany



model 7.1



model 7.2



model 7.3



model 7.4

ustojenie poziome:



model 5.1



model 5.2



model 5.5

Natura CLASSIC 1.1, Dąb 1, układ okleiny – kwiat



KOLORYSTYKA

Okleina Naturalna Select ★★★★★☆

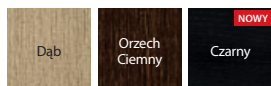

Okleina Naturalna Dąb ★★★★★☆



Okleina Naturalna Jesion ★★★★★☆



Okleina Jesion dostępna jest dla Modeli z grupy 1 i 3, układ okleiny – kwiat.

Okleina Naturalna Orzech ★★★★★☆



Okleina Orzech dostępna jest dla Modeli z grupy 1 i 3, układ okleiny – kwiat.

Okleina Naturalna Dąb Satin ★★★★★☆

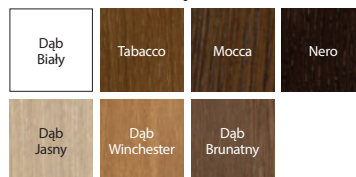

Dostosuj kolor do indywidualnych potrzeb i złóż zapytanie przez Porta KONTRAKT. Szczegóły dot. zamówień niestandardowych, patrz str. 226.

Specyfiką okleiny naturalnej jest możliwość wystąpienia różnic w usłojeniu i wybarwieniu. Różnice te nie mogą być podstawą uznania reklamacji.



usłojenie poziome grupa 7



elegancka ramka grupa 5

CENNIK NETTO | BRUTTO PLN (zwróć uwagę na DOPŁATY)

MODELE	Okl. Naturalna Select	Okl. Naturalna Dąb, Jesion	Okl. Naturalna Orzech	Okl. Naturalna Dąb Satin
1.1, 7.1	795 977,85	845 1039,35	975 1199,25	905 1113,15
1.2, 7.2	828 1018,44	878 1079,94	1008 1239,84	938 1153,74
1.3, 7.3	861 1059,03	911 1120,53	1041 1280,43	971 1194,33
1.4, 7.4	839 1031,97	889 1093,47	1019 1253,37	949 1167,27
5.1-5.5	1279 1573,17	1329 1634,67	-	1389 1708,47

INFORMACJE TECHNICZNE

KONSTRUKCJA SKRZYDŁA

Wypełnienie skrzydła stanowi wkład stabilizujący wzmocniony wewnętrznym ramiakiem. Całość obłożona jest płytą oklejoną wysokiej jakości okleiną naturalną. Powierzchnia skrzydła zabezpieczona jest ekologicznymi lakierami wodnymi, okleiny z grupy: Select, Naturalny Dąb, Jesion, Orzech oraz Satin (za wyj. Biały) utwardzone są w technologii UV (półmat). Wypełnienie płytą wiórową otworową za dopłatą.

AKCESORIA W CENIE SKRZYDŁA

- Drzwi przylgowe: trzy zawiasy czopowe standard lub PRIME; bezprzylgowe: dwa zawiasy 3D
- Zamek z czołem srebrny połysk lub złoty połysk: na klucz zwykły, z blokadą łazienkową lub dostosowany pod wkładkę patentową
- Szyba – wzory: „chinchilla” lub matowa hartowana
- Przygotowanie do skrótu, maksymalnie 60 mm
- Pochwyty okrągły (do drzwi przesuwnych)

OŚCIEŻNICE

Rekomendowane ościeżnice przylgowe:

- Porta SYSTEM str. 172
- MINIMAX str. 170
- STALOWE str. 184-189

Rekomendowane ościeżnice bezprzylgowe:

- Porta SYSTEM ELEGANCE str. 174
- Porta SYSTEM ELEGANCE 90 stopni str. 174

Rekomendowane ościeżnice z odwrotną przylgą:

- Porta SYSTEM z odwrotną przylgą str. 176

UWAGI

- Aprobata Techniczna AT-15-6515/2016, ITB Warszawa.
- **Wysokość „220”:** dostępne modele - 1.1 i 7.1; **wypełnienie - płyta wiórowa otworowa; trzy zawiasy w standardzie.**
- Rozmiar „100” niedostępny dla modelu 1.3.
- Skrzydła dostępne również w wersji nielakierowanej w cenie produktu standardowego.
- **Model 3.1 niedostępny w Okleinie Naturalnej Satin.**

- Tuleje wentylacyjne dostępne w kolorze srebrnym lub złotym 1 rząd.
- Możliwość dowolnego zestawienia wymiarów skrzydeł w drzwiach podwójnych.
- Przy drzwiach podwójnych bezprzylgowych należy zamawiać skrzydło czynne i bierne.
- Skrzydło podwójne niedostępne z zamkiem magnetycznym.
- Pakiet inwestycyjny dostępny tylko z wypełnieniem płytą wiórową otworowa.
- Pakiet inwestycyjny dostępny z ościeżnicą przylgową: Porta SYSTEM, Stalowa Porta SYSTEM, Stalowa Regulowana, Stalowa Kątowa MAŁA PLUS i DUŻA.
- Zawiasy PRIME lub zawiasy 3D – pakowane z ościeżnicą.

DOPŁATY

- bulaj – ze stali nierdzewnej (tylko modele 1.1 i 7.1) 401 | 493,23
- drzwi przesuwne – pochwyt podłużny 77 | 94,71
- drzwi przesuwne – zamek hakowy z pochwytami bocznymi 167 | 205,41
- lustro na jedną stronę 150 | 184,50
- lustro na dwie strony 300 | 369,00
- model z mieszanym układem okleiny 300 | 369,00
- odwrotna przylga – trzeci zawias 3D, kolor biały, czarny (dopłata do ceny ośc.) 210 | 258,30
- odwrotna przylga – trzeci zawias 3D, kolor srebrny (dopłata do ceny ośc.) 180 | 221,40
- pakiet inwestycyjny (dopłata do skrz.) 60 | 73,80
- pakiet inwestycyjny (dopłata do ośc.) 60 | 73,80
- podcięcie, tuleje wentylacyjne 1 rząd, – tuleje wentylacyjne 2 rzędy (tylko dla modeli 1.1, 1.2, 1.3) 39 | 47,97
- pokrycie okleiną Nat. Select Czarną 250 | 307,50
- pokrycie okleiną Nat. Dąb Satin Biały 250 | 307,50
- rozmiar „100” 50 | 61,50
- trzeci zawias 3D kolor srebrny, biały, czarny (dopłata do ceny ośc.) 105 | 129,15
- trzeci zawias 3D kolor złoty (dopłata do ceny ośc.) 121 | 148,83
- wykonanie skrzydła w systemie z odwrotną przylgą 200 | 246,00
- wypełnienie płytą wiórową otworową 110 | 135,30
- wysokość skrzydła „220” 170 | 209,10
- zamek magnetyczny: biały, czarny w drzwiach bezprzylg. 60 | 73,80
- zamek magnetyczny z czołem ze stali nierdzewnej 45 | 55,35
- zawiasy 3D kolor złoty (dopłata do ceny ośc.) 55 | 67,65
- klamka z szyldem (str. 194)

NOWY KOLOR

WYSOKOŚĆ 220

ODWROTNA PRZYLGĄ



Natura LINE

od 878,- | **1079,94**

cena skrzydła netto | brutto (PLN)



Natura LINE E.2, Mocca

WYSOKOŚĆ 220



Natura LINE F.1, Mocca



model F.1

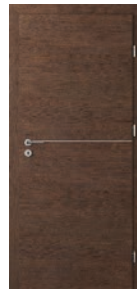

model F.1



model A.1



model B.1



model C.2

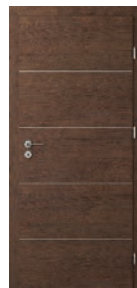

model E.2



model G.1



model H.1



KOLORYSTYKA

Okleina Naturalna Select ★★★★★☆

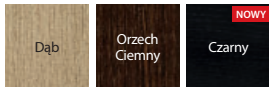

Okleina Naturalna Dąb ★★★★★☆



Okleina Naturalna Dąb Satin ★★★★★☆

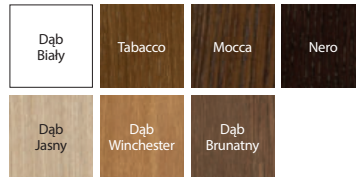

Specyfiką okleiny naturalnej jest możliwość wystąpienia różnic w usłojeniu i wybarwieniu. Różnice te nie mogą być podstawą uznania reklamacji.

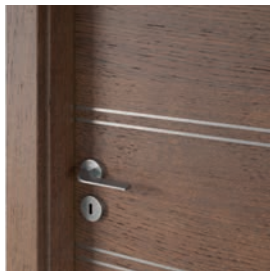

intarsja srebrna



intarsja srebrna

CENNIK NETTO | BRUTTO PLN (zwróć uwagę na DOPLĄTY)

MODELE	Okł. Naturalna Select	Okł. Naturalna Dąb	Okł. Naturalna Dąb Satin
A.1-H.1	878 1079,94	928 1141,44	988 1215,24

INFORMACJE TECHNICZNE

KONSTRUKCJA SKRZYDŁA

Wypełnienie skrzydła stanowi wkład stabilizujący wzmocniony wewnętrznym ramiakiem. Całość obłożona jest płytą oklejoną wysokiej jakości okleiną naturalną. Skrzydła uzupełnione są aluminiowymi intarsjami w kolorze srebrnym o szerokości 6 mm. Powierzchnia skrzydła zabezpieczona jest ekologicznymi lakierami wodnymi, okleiny z grupy: Select, Naturalny Dąb, Satin (za wyj. Biały) utwardzone są w technologii UV (półmat). Wypełnienie płytą wiórową otworową za dopłatą.

AKCESORIA W CENIE SKRZYDŁA

- Drzwi przylgowe: trzy zawiasy czopowe standard lub PRIME; bezprzylgowe: dwa zawiasy 3D
- Zamek z czołem srebrny połysk lub złoty połysk: na klucz zwykły, z blokadą łazienkową lub dostosowany pod wkładkę patentową
- Przygotowanie do skrótu, maksymalnie 60 mm
- Pochwyty okrągły (do drzwi przesuwnych)

OŚCIEŻNICE

Rekomendowane ościeżnice przylgowe:

- Porta SYSTEM str. 172
- MINIMAX str. 170
- STALOWE str. 184-189

Rekomendowane ościeżnice bezprzylgowe:

- Porta SYSTEM ELEGANCE str. 174
- Porta SYSTEM ELEGANCE 90 stopni str. 174

Rekomendowane ościeżnice z odwrótną przylgą:

- Porta SYSTEM z odwrótną przylgą str. 176

UWAGI

- Aprobata Techniczna AT-15-6515/2016 ITB Warszawa.
- **Wysokość „220”:** wypełnienie - **płyta wiórowa otworowa; trzy zawiasy w standardzie.**
- Tuleje wentylacyjne dostępne w kolorze srebrnym lub złotym 1 rząd lub 2 rzędy.
- Możliwość dowolnego zestawienia wymiarów skrzydeł w drzwiach podwójnych. Przy drzwiach podwójnych bezprzylgowych należy zamawiać skrzydło czynne i bierne.
- Skrzydło podwójne niedostępne z zamkiem magnetycznym.
- Zawiasy PRIME lub zawiasy 3D – pakowane z ościeżnicą.

DOPLĄTY

- drzwi przesuwne – pochwyty podłużny 77 | 94,71
- drzwi przesuwne – zamek hakowy z pochwytyami bocznymi 167 | 205,41
- odwrótne przylgą – trzeci zawias 3D, kolor biały, czarny (dopłata do ceny ośc.) 210 | 258,30
- odwrótne przylgą – trzeci zawias 3D, kolor srebrny (dopłata do ceny ośc.) 180 | 221,40
- podcięcie, tuleje wentylacyjne 39 | 47,97
- pokrycie okleiną Nat. Select Czarna 250 | 307,50
- pokrycie okleiną Nat. Dąb Satin Biały 250 | 307,50
- rozmiar „100” 50 | 61,50
- trzeci zawias 3D kolor srebrny, biały, czarny (dopłata do ceny ośc.) 105 | 129,15
- trzeci zawias 3D kolor złoty (dopłata do ceny ośc.) 121 | 148,83
- wykonanie skrzydła w systemie z odwrótną przylgą 200 | 246,00
- wypełnienie płytą wiórową otworową 110 | 135,30
- wysokość skrzydła „220” 170 | 209,10
- zamek magnetyczny: biały, czarny w drzwiach bezprzylg. 60 | 73,80
- zamek magnetyczny z czołem ze stali nierdzewnej 45 | 55,35
- zawiasy 3D kolor złoty (dopłata do ceny ośc.) 55 | 67,65 (str. 194)
- klamka z sztyldem

**NOWOŚĆ**

Kolekcja Natura VECTOR to drzwi w naturalnej okleinie. W kolekcji znalazły się najczęściej wybierany wzory frezów Porta VECTOR oraz nowy dedykowany - wzór J.

Natura VECTOR J, Dąb Biały



Natura VECTOR J, Dąb Biały



model B



model E



model J



model U



model V



KOLORYSTYKA

Okleina Naturalna Dąb Satin ★★★★★☆



Okleina Naturalna Dąb ★★★★★☆



K Uwolnij wyobraźnię! Masz pomysły na własny model? Możesz wykonać dowolne frezowanie z Porta KONTRAKT patrz str. 226.



zbliżenie na frezowanie - widoczna struktura dębu naturalnego

CENNIK NETTO | BRUTTO PLN (zwróć uwagę na DOPŁATY)

MODELE	Okl. Naturalna Dąb	Okl. Naturalna Dąb Satin Biała
B, E, J, U, V	1230 1512,90	1380 1697,40

INFORMACJE TECHNICZNE

KONSTRUKCJA SKRZYDŁA

Wypełnienie skrzydła stanowi wkład stabilizujący wzmocniony wewnętrznym ramiakiem. Całość obłożona jest płytą oklejoną wysokiej jakości okleiną naturalną. Powierzchnia skrzydła zabezpieczona jest ekologicznymi lakierami wodnymi. Wypełnienie płytą wiórową otworową za dopłatą.

AKCESORIA W CENIE SKRZYDŁA

- Drzwi przylgowe: trzy zawiasy czopowe standard lub PRIME; bezprzylgowe: dwa zawiasy 3D
- Zamek magnetyczny z czołem srebrny połysk lub złoty połysk: na klucz zwykły, z blokadą łazienkową lub dostosowany pod wkładkę patentową
- Pochwyty okrągłe (do drzwi przesuwnych)

OŚCIEŻNICE

Rekomendowane ościeżnice przylgowe:

- Porta SYSTEM str. 172
- MINIMAX str. 170
- STALOWE str. 184-189

Rekomendowane ościeżnice bezprzylgowe:

- Porta SYSTEM ELEGANCE str. 174
- Porta SYSTEM ELEGANCE 90 stopni str. 174

UWAGI

- Aprobata Techniczna AT-15-6515/2016, ITB Warszawa.
- **Wysokość „220”:** wypełnienie - **plyta wiórowa otworowa; trzy zawiasy w standardzie.**
- Możliwość dowolnego zestawienia wymiarów skrzydeł w drzwiach podwójnych. Skrzydło bierne (dostawka) w rozmiarach „30”, „40”, „50” bez frezu.
- Skrzydło podwójne niedostępne z zamkiem magnetycznym.
- Przy opcji „wzmocnienie pod samozamykacz” wymagany jest 3 zawias.
- W modelu E występuje ułożenie poziome forniru, w pozostałych modelach pionowe.
- Zawiasy PRIME lub zawiasy 3D – pakowane z ościeżnicą.

DOPŁATY

- drzwi przesuwne – pochwyt podłużny 77 | 94,71
- drzwi przesuwne – zamek hakowy z pochwytami bocznymi 167 | 205,41
- podcięcie, tuleje wentylacyjne 39 | 47,97
- przygotowanie do skrótu (maks. 60 mm) 26 | 31,98
- rozmiar „100” 50 | 61,50
- trzeci zawias 3D kolor srebrny, biały, czarny (dopłata do ceny ośc.) 105 | 129,15
- trzeci zawias 3D kolor złoty (dopłata do ceny ośc.) 121 | 148,83
- wypełnienie płytą wiórową otworową 110 | 135,30
- wysokość skrzydła „220” 170 | 209,10
- wzmocnienie pod samozamykacz – wymagany 3 zawias 26 | 31,98
- zamek magnetyczny: biały, czarny w drzwiach bezprzylg. 60 | 73,80
- zamek magnetyczny z czołem ze stali nierdzewnej 45 | 55,35
- zawiasy 3D kolor złoty (dopłata do ceny ośc.) 55 | 67,65
- klamka z szyldem (str. 194)



Natura LOFT to kolekcja, która otwiera nowe perspektywy aranżacji wnętrz. Motywem przewodnim jest czerń, która pojawia się na ościeżnicy oraz we wszystkich akcesoriach.

Natura LOFT 1.1, Dąb 1, układ okleiny - pasiak



Natura LOFT 1.1, Dąb 1, układ okleiny - kwiat



1.1, Dąb 1, układ okleiny - kwiat



1.1, Dąb 1, układ okleiny - pasiak



1.1, Jesion



1.1, Orzech

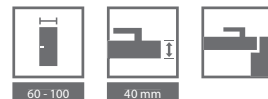

KOLORYSTYKA

Okleina Naturalna Dąb ★★★★★☆

układ okleiny – kwiat i pasiak



Okleina Naturalna Jesion ★★★★★☆

układ okleiny – kwiat



Okleina Naturalna Orzech ★★★★★☆

układ okleiny – kwiat



Specyfiką okleiny naturalnej jest możliwość wystąpienia różnic w usłojeniu i wybarwieniu. Różnice te nie mogą być podstawą uznania reklamacji.

KOLORYSTYKA OŚCIEŻNIC

Okleina Naturalna Select ★★★★★☆



czoło zamka

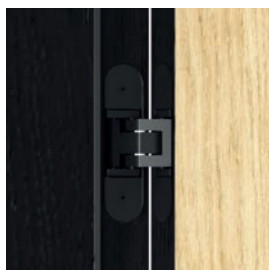

zawiasy 3D w kolorze ościeżnicy

CENNIK NETTO | BRUTTO PLN (zwróć uwagę na DOPŁATY)

MODELE SKRZYDŁA	Okl. Naturalna Dąb, Jesion	Okl. Naturalna Orzech
1.1	1089 1339,47	1219 1499,37
OŚCIEŻNICA ZAKRES SZEROKOŚCI MURU	Porta SYSTEM ELEGANCE	Porta SYSTEM ELEGANCE 90 stopni
B - C	1154 1419,42	1404 1726,92
D - E	1204 1480,92	1454 1788,42
F - H	1244 1530,12	1494 1837,62
I - K	1294 1591,62	1544 1899,12

INFORMACJE TECHNICZNE

KONSTRUKCJA SKRZYDŁA

Wypełnienie stanowi „plaster miodu” lub płyta wiórowa otworowa wzmocniona wewnętrznym ramiakiem (opcja za dopłatą). Całość obłożona płytą oklejoną okleina naturalną. Obrzeże w czarnej Okleinie Naturalnej Select.

Charakterystyczną cechą kolekcji jest zastosowanie obrzeża (boki skrzydła) w kolorze Czarnym oraz Czarnych akcesoriów.

AKCESORIA W CENIE SKRZYDŁA

- Dwa zawiasy 3D – Czarne
- Zamek magnetyczny z czołem w kolorze obrzeża skrzydła – Czarny

OŚCIEŻNICA

- Porta SYSTEM ELEGANCE w kolorze Czarnym str. 174
- Porta SYSTEM ELEGANCE 90 stopni w kolorze Czarnym str. 174

UWAGI

- Aprobata Techniczna AT-15-6515/2016, ITB Warszawa.
- Wypełnienie płyta otworowa zawiera przygotowanie do skrótów w standardzie.
- Trzy zawiasy w skrzydle o wymiarze „100”.
- Zawiasy 3D – pakowane z ościeżnicą.

DOPŁATY

- podcięcie wentylacyjne 39 | 47,97
- rozmiar „100” 50 | 61,50
- trzeci zawias 3D (dopłata do ceny ośc.) 105 | 129,15
- wypełnienie płytą wiórową otworową 110 | 135,30



Natura GRANDE

od 1114,- | **1370,22**

cena skrzydła netto | brutto (PLN)



Natura GRANDE B.3, Czarny



Natura GRANDE A.0, Czarny



model A.0



model A.1



model B.0



model B.1



model B.3



model C.0



model C.1



model D.0



model D.1



KOLORYSTYKA

Okleina Naturalna Select ★★★★★☆

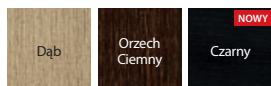

Okleina Naturalna Dąb ★★★★★☆



Okleina Naturalna Dąb Satin ★★★★★☆

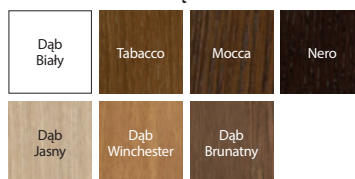

Specyfiką okleiny naturalnej jest możliwość wystąpienia różnic w usłojeniu i wybarwieniu. Różnice te nie mogą być podstawą uznania reklamacji.

Natura GRANDE



drzwi z przeszkleniem



panel płaski

CENNIK NETTO | BRUTTO PLN (zwróć uwagę na DOPŁATY)

MODELE	Okł. Naturalna Select	Okł. Naturalna Dąb	Okł. Naturalna Dąb Satin
A	1114 1370,22	1164 1431,72	1224 1505,52
B, C, D	1191 1464,93	1241 1526,43	1301 1600,23

INFORMACJE TECHNICZNE

KONSTRUKCJA SKRZYDŁA

Konstrukcja ramowo-płycinowa. Całość pokryta jest okleiną naturalną. Powierzchnia skrzydła zabezpieczona jest ekologicznymi lakierami wodnymi, okleiny z grupy: Select, Naturalny Dąb, Satin (za wyj. Biały) utwardzone są w technologii UV (półmat).

AKCESORIA W CENIE SKRZYDŁA

- Drzwi przylgowe: trzy zawiasy czopowe standard lub PRIME; bezprzylgowe: dwa zawiasy 3D
- Zamek z czołem srebrny połysk lub złoty połysk: na klucz zwykły, z blokadą łazienkową lub dostosowany pod wkładkę patentową
- Szyba matowa hartowana
- Przygotowanie do skrótu, maksymalnie 60 mm
- Pochwyty okrągły (do drzwi przesuwanych)

OŚCIEŻNICE

Rekomendowane ościeżnice przylgowe:

- Porta SYSTEM str. 172
- MINIMAX str. 170

Rekomendowane ościeżnice bezprzylgowe:

- Porta SYSTEM ELEGANCE str. 174
- Porta SYSTEM ELEGANCE 90 stopni str. 174

Rekomendowane ościeżnice z odwrotną przylgą:

- Porta SYSTEM z odwrotną przylgą str. 176

UWAGI

- Aprobata Techniczna AT-15-6515/2016, ITB Warszawa.
- Możliwość dowolnego zestawienia wymiarów skrzydeł w drzwiach podwójnych.
- Skrzydło podwójne niedostępne z zamkiem magnetycznym.
- Zawiasy PRIME lub zawiasy 3D – pakowane z ościeżnicą.

DOPŁATY

- drzwi przesuwne – pochwyty podłużny 77 | 94,71
- drzwi przesuwne – zamek hakowy z pochwyty boczными 167 | 205,41
- odwrotna przylga – trzeci zawias 3D, kolor biały, czarny (dopłata do ceny ośc.) 210 | 258,30
- odwrotna przylga – trzeci zawias 3D, kolor srebrny (dopłata do ceny ośc.) 180 | 221,40
- podcięcie wentylacyjne 39 | 47,97
- pokrycie okleiną Nat. Select Czarna 250 | 307,50
- pokrycie okleiną Nat. Dąb Satin Biały 250 | 307,50
- rozmiar „100” 50 | 61,50
- trzeci zawias 3D kolor srebrny, biały, czarny (dopłata do ceny ośc.) 105 | 129,15
- trzeci zawias 3D kolor złoty (dopłata do ceny ośc.) 121 | 148,83
- wykonanie skrzydła w systemie z odwrotną przylgą 200 | 246,00
- zamek magnetyczny: biały, czarny w drzwiach bezprzylg. 60 | 73,80
- zamek magnetyczny z czołem ze stali nierdzewnej 45 | 55,35
- zawiasy 3D kolor złoty (dopłata do ceny ośc.) 55 | 67,65 (str. 194)
- klamka z szyldem



Natura SPACE G.1, Dąb Brunatny



Natura SPACE G.1, Dąb Brunatny



model F.1



model G.1
dostępna również
czarna szyba



model H.1

WYSOKA
ODPORNOŚĆ

60 - 100



120 - 200



40 mm



KOLORYSTYKA

Okleina Naturalna Select ★★★★★☆

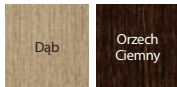

Okleina Naturalna Dąb ★★★★★☆



Okleina Naturalna Dąb Satin ★★★★★☆

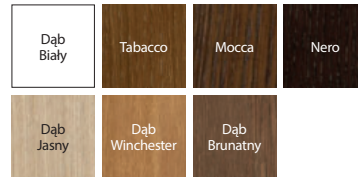

Specyfiką okleiny naturalnej jest możliwość wystąpienia różnic w usłojeniu i wybarwieniu. Różnice te nie mogą być podstawą uznania reklamacji.

Natura SPACE

CENNIK NETTO | BRUTTO PLN (zwróć uwagę na DOPLĄTY)

Natura SPACE	Okł. Naturalna Select	Okł. Naturalna Dąb	Okł. Naturalna Dąb Satin
F.1, G.1, H.1	1208 1485,84	1258 1547,34	1318 1621,14

INFORMACJE TECHNICZNE

KONSTRUKCJA SKRZYDŁA

Konstrukcja wykonana z klejki drewna iglastego. Skrzydła składają się z ramiaków wewnętrznych pokrytych okleiną naturalną. Dzięki zastosowanej technologii skrzydło charakteryzuje się wysoką odpornością na odkształcenia. Powierzchnia skrzydła zabezpieczona jest ekologicznymi lakierami wodnymi, okleiny z grupy: Select, Naturalny Dąb, Satin (za wyj. Biały) utwardzone są w technologii UV (półmat).

AKCESORIA W CENIE SKRZYDŁA

- Drzwi przylgowe: trzy zawiasy czopowe standard lub PRIME; bezprzylgowe: dwa zawiasy 3D
- Zamek z czołem srebrny połysk lub złoty połysk: na klucz zwykły, z blokadą łazienkową lub dostosowany pod wkładkę patentową
- Szyba matowa hartowana o gr. 8 mm

OŚCIEŻNICE

Rekomendowane ościeżnice przylgowe:

- Porta SYSTEM str. 172
- MINIMAX str. 170
- STALOWE str. 184-189

Rekomendowane ościeżnice bezprzylgowe:

- Porta SYSTEM ELEGANCE str. 174
- Porta SYSTEM ELEGANCE 90 stopni str. 174

UWAGI

- Aprobata Techniczna AT-15-6515/2016, ITB Warszawa.
- Tuleje wentylacyjne dostępne w kolorze srebrnym lub złotym 1 rząd (model F.1, G.1).
- Możliwość dowolnego zestawienia wymiarów skrzydeł w drzwiach podwójnych.
- Przy drzwiach podwójnych bezprzylgowych należy zamawiać skrzydło czynne i bierne.
- Skrzydło podwójne niedostępne z zamkiem magnetycznym.
- Zawiasy PRIME lub zawiasy 3D – pakowane z ościeżnicą.
- **Model G.1 możliwy do zamówienia z czarną szybą (opcja za dopłatą).**

DOPLĄTY

• czarna szyba – model G.1	160 196,80
• drzwi przesuwne – pochwyty podłużny	77 94,71
• drzwi przesuwne – zamek hakowy z pochwyty boczny	167 205,41
• pokrycie okleiną Nat. Dąb Satin Biały	250 307,50
• rozmiar „100”	50 61,50
• trzeci zawias 3D kolor srebrny, biały, czarny (dopłata do ceny ośc.)	105 129,15
• trzeci zawias 3D kolor złoty (dopłata do ceny ośc.)	121 148,83
• tuleje wentylacyjne (model F.1, G.1)	39 47,97
• zamek magnetyczny: biały, czarny w drzwiach bezprzylg.	60 73,80
• zamek magnetyczny z czołem ze stali nierdzewnej	45 55,35
• zawiasy 3D kolor złoty (dopłata do ceny ośc.)	55 67,65
• klamka z szyldem	(str. 194)



POLECAMY

Tradycyjna konstrukcja ramiakowa z drewna to gwarancja wieloletniej trwałości.

Natura KONCEPT C.6, Dąb



Natura KONCEPT C.6, Dąb



model A.0



model A.3



model A.9



model B.0



model D.0



model C.0



model C.2



model C.4



model C.6



model K.0



model K.1



model K.2



model K.3

Więcej modeli
z tej kolekcji
[zobacz na stronie](#)



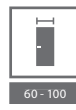

KOLORYSTYKA

Okleina Naturalna Select ★★★★★☆

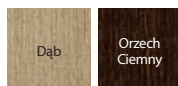

Okleina Naturalna Dąb ★★★★★☆



Okleina Naturalna Dąb Satin ★★★★★☆

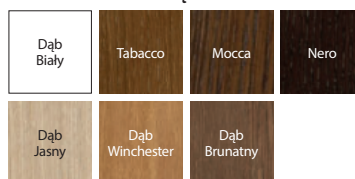

Specyfiką okleiny naturalnej jest możliwość wystąpienia różnic w usłojeniu i wybarwieniu. Różnice te nie mogą być podstawą uznania reklamacji.



panel płaski – model A.0



szyba matowa – model A.9



panel płaski – model B.0



intarsje – model D.0

CENNIK NETTO | BRUTTO PLN (zwróć uwagę na DOPŁATY)

MODELE	Okl. Naturalna Select	Okl. Naturalna Dąb	Okl. Naturalna Dąb Satin
A.0–A.9	1290 1586,70	1340 1648,20	1400 1722,00
B.0	1125 1383,75	1175 1445,25	1235 1519,05
C.0–C.6 K.0–K.3	1147 1410,81	1197 1472,31	1257 1546,11
D.0	1197 1472,31	1247 1533,81	1307 1607,61

INFORMACJE TECHNICZNE

KONSTRUKCJA SKRZYDŁA

Konstrukcja wykonana z klejonej drewna iglastego i płyty MDF. Całość pokryta jest okleiną naturalną. Dzięki zastosowanej technologii, skrzydło charakteryzuje się wysoką odpornością na odkształcenia. Model D.0 – aluminiowe intarsje w kolorze srebrnym o szerokości 6 mm. Powierzchnia skrzydła zabezpieczona jest ekologicznymi lakierami wodnymi, okleiny z grupy: Select, Naturalny Dąb, Satin (za wyj. Biały) utwardzone są w technologii UV (półmat).

AKCESORIA W CENIE SKRZYDŁA

- Drzwi przylgowe: trzy zawiasy czopowe standard lub PRIME; bezprzylgowe: dwa zawiasy 3D
- Zamek z czołem srebrny połysk lub złoty połysk: na klucz zwykły, z blokadą łazienkową lub dostosowany pod wkładkę patentową
- Szyba matowa hartowana
- Przygotowanie do skrótu, maksymalnie 60 mm
- Pochwyty okrągły (do drzwi przesuwanych)

OŚCIEŻNICE

Rekomendowane ościeżnice przylgowe:

- Porta SYSTEM str. 172
- MINIMAX str. 170

Rekomendowane ościeżnice bezprzylgowe:

- Porta SYSTEM ELEGANCE str. 174
- Porta SYSTEM ELEGANCE 90 stopni str. 174

UWAGI

- Aprobata Techniczna AT-15-6515/2016, ITB Warszawa.
- Tuleje wentylacyjne dostępne w kolorze srebrnym lub złotym 1 rzęd.
- Możliwość dowolnego zestawienia wymiarów skrzydeł w drzwiach podwójnych. Przy drzwiach podwójnych bezprzylgowych należy zamawiać skrzydło czynne i bierne.
- Skrzydło podwójne niedostępne z zamkiem magnetycznym.
- Zawiasy PRIME lub zawiasy 3D – pakowane z ościeżnicą.

DOPŁATY

- drzwi przesuwne – pochwyty podłużny 77 | 94,71
- drzwi przesuwne – zamek hakowy z pochwytemi bocznymi 167 | 205,41
- podcięcie, tuleje wentylacyjne 39 | 47,97
- pokrycie okleiną Nat. Dąb Satin Biały 250 | 307,50
- rozmiar „100” 50 | 61,50
- trzeci zawias 3D kolor srebrny, biały, czarny (dopłata do ceny ośc.) 105 | 129,15
- trzeci zawias 3D kolor złoty (dopłata do ceny ośc.) 121 | 148,83
- zamek magnetyczny: biały, czarny w drzwiach bezprzylg. 60 | 73,80
- zamek magnetyczny z czołem ze stali nierdzewnej 45 | 55,35
- zawiasy 3D kolor złoty (dopłata do ceny ośc.) 55 | 67,65 (str. 194)
- klamka z szyldem



Piękno klasycznych drzwi

SEVILLA pełne, Dąb Biały



SEVILLA pełne, Dąb Biały



model pełne



model z szybą



dostawka I



dostawka J

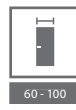

KOLORYSTYKA

Okleina Naturalna Dąb ★★★★★☆



Specyfiką okleiny naturalnej jest możliwość wystąpienia różnic w usłojeniu i wybarwieniu. Różnice te nie mogą być podstawą uznania reklamacji.

Okleina Naturalna Dąb Satin ★★★★★☆

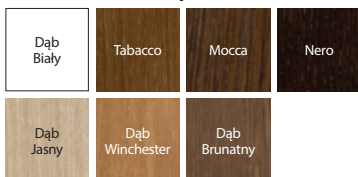

profil płyciny

CENNIK NETTO | BRUTTO PLN (zwróć uwagę na DOPLĄTY)

MODELE	Okł. Naturalna Dąb	Okł. Naturalna Dąb Satin
pełne, z szybą	1285 1580,55	1345 1654,35
dostawka	988 1215,24	1028 1264,44

INFORMACJE TECHNICZNE

KONSTRUKCJA SKRZYDŁA

Konstrukcja wykonana z klejonej drewna iglastego i płyty MDF. Całość pokryta jest okleiną naturalną. Dzięki zastosowanej technologii, skrzydło charakteryzuje się wysoką odpornością na odkształcenia. Powierzchnia skrzydła zabezpieczona jest ekologicznymi lakierami wodnymi, okleiny z grupy: Naturalny Dąb, Satin (za wyj. Biały) utwardzone są w technologii UV (półmat).

AKCESORIA W CENIE SKRZYDŁA

- Drzwi przylgowe: trzy zawiasy czopowe standard lub PRIME; bezprzylgowe: dwa zawiasy 3D
- Zamek z czołem srebrny połysk lub złoty połysk: na klucz zwykły, z blokadą łazienkową lub dostosowany pod wkładkę patentową
- Szyba – wzory: „chinchilla” lub matowa hartowana
- Przygotowanie do skrót, maksymalnie 60 mm. Skrzydło ze szczeliną wentylacyjną – skrót do 40 mm
- Pochwyty okrągły (do drzwi przesuwnych)
- Uszczelka mocująca szybę

OŚCIEŻNICE

Rekomendowane ościeżnice przylgowe:

- Porta SYSTEM str. 172
- MINIMAX str. 170

Rekomendowane ościeżnice bezprzylgowe:

- Porta SYSTEM ELEGANCE str. 174
- Porta SYSTEM ELEGANCE 90 stopni str. 174

UWAGI

- Aprobata Techniczna AT-15-6515/2016, ITB Warszawa.
- Skrzydła dostępne również w wersji nielakierowanej w cenie produktu standardowego.
- Tuleje wentylacyjne dostępne w kolorze srebrnym lub złotym 1 rząd.
- Możliwość dowolnego zestawienia wymiarów skrzydeł w drzwiach podwójnych. Przy drzwiach podwójnych bezprzylgowych należy zamawiać skrzydło czynne i bierne.
- Skrzydło podwójne niedostępne z zamkiem magnetycznym.
- Dostawki w rozmiarze 40.
- Zawiasy PRIME lub zawiasy 3D – pakowane z ościeżnicą.

DOPLĄTY

- drzwi przesuwne – pochwyty podłużny 77 | 94,71
- drzwi przesuwne – zamek hakowy z pochwytyami bocznymi 167 | 205,41
- listwa przymykowa do drzwi dwuskrzydłowych 49 | 60,27
- lustro na jedną stronę 150 | 184,50
- podcięcie, szczelina lub tuleje wentylacyjne 39 | 47,97
- pokrycie okleiną Nat. Dąb Satin Biały 250 | 307,50
- rozmiar „100” 50 | 61,50
- trzeci zawias 3D kolor srebrny, biały, czarny (dopłata do ceny ośc.) 105 | 129,15
- trzeci zawias 3D kolor złoty (dopłata do ceny ośc.) 121 | 148,83
- zamek magnetyczny: biały, czarny w drzwiach bezprzylg. 60 | 73,80
- zamek magnetyczny z czołem ze stali nierdzewnej 45 | 55,35
- zawiasy 3D kolor złoty (dopłata do ceny ośc.) 55 | 67,65
- klamka z szyldem (str. 194)



MADRYT, CORDOBA, TOLEDO

od 1219,- | **1499,37**

cena skrzydła netto | brutto (PLN)



CORDOBA duży szpros, dostawka K, Tabacco



CORDOBA pełne, Tabacco



MADRYT
pełne



MADRYT
małe okienko



MADRYT
szpros



MADRYT
duży szpros



CORDOBA
pełne



CORDOBA
małe okienko



CORDOBA
szpros



CORDOBA
duży szpros



dostawka
A



dostawka
K



TOLEDO
pełne



TOLEDO
model 1



TOLEDO
model 2



TOLEDO
model 3



TOLEDO
model 5



KOLORYSTYKA

Okleina Naturalna Dąb ★★★★★☆



Specyfiką okleiny naturalnej jest możliwość wystąpienia różnic w usłojeniu i wybarwieniu. Różnice te nie mogą być podstawą uznania reklamacji.

Okleina Naturalna Dąb Satin ★★★★★☆

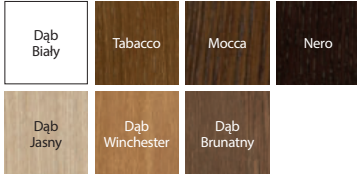

MADRYT, CORDOBA, TOLEDO

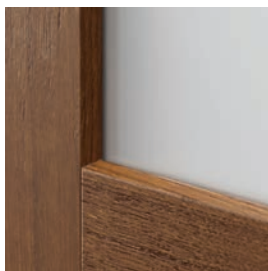

CORDOBA
minimalistyczny ramiak 20°



TOLEDO
minimalistyczny ramiak 20°



MADRYT
ozdobny ramiak profilowany



MADRYT
ozdobny profil płyciny

CENNIK NETTO | BRUTTO PLN (zwróć uwagę na DOPLĄTY)

MADRYT	Okł. Naturalna Dąb	Okł. Naturalna Dąb Satin
pełne	1219 1499,37	1279 1573,17
małe okienko	1252 1539,96	1312 1613,76
szpros	1285 1580,55	1345 1654,35
duży szpros	1318 1621,14	1378 1694,94
CORDOBA	Okł. Naturalna Dąb	Okł. Naturalna Dąb Satin
pełne	1219 1499,37	1279 1573,17
małe okienko	1252 1539,96	1312 1613,76
szpros	1285 1580,55	1345 1654,35
duży szpros	1318 1621,14	1378 1694,94
dostawka	988 1215,24	1028 1264,44
TOLEDO	Okł. Naturalna Dąb	Okł. Naturalna Dąb Satin
pełne, modele 1-5	1318 1621,14	1378 1694,94
dostawka	988 1215,24	1028 1264,44

INFORMACJE TECHNICZNE

KONSTRUKCJA SKRZYDŁA

Konstrukcja wykonana z klejonej drewna iglastego i płyty MDF. Całość pokryta jest okleiną naturalną. Dzięki zastosowanej technologii, skrzydło charakteryzuje się wysoką odpornością na odkształcenia. Powierzchnia skrzydła zabezpieczona jest ekologicznymi lakierami wodnymi, okleiny z grupy: Naturalny Dąb, Satin (za wyj. Biały) utwardzone są w technologii UV (półmat). Ramiaki skrzydła Cordoba i Toledo profilowane pod kątem 20°.

AKCESORIA W CENIE SKRZYDŁA

- Drzwi przylgowe: trzy zawiasy czopowe standard lub PRIME; bezprzylgowe: dwa zawiasy 3D
- Zamek z czołem srebrny połysk lub złoty połysk: na klucz zwykły, z blokadą łazienkową lub dostosowany pod wkładkę patentową
- Szyba – wzory: „chinchilla” lub matowa hartowana
- Przygotowanie do skrótu, maksymalnie 60 mm. Skrzydło ze szczeliną wentylacyjną – skrótu do 40 mm
- Pochwyty okrągły (do drzwi przesuwnych)
- Uszczelka mocująca szybę

OŚCIEŻNICE

Rekomendowane ościeżnice przylgowe:

- Porta SYSTEM str. 172
- MINIMAX str. 170

Rekomendowane ościeżnice bezprzylgowe:

- Porta SYSTEM ELEGANCE str. 174
- Porta SYSTEM ELEGANCE 90 stopni str. 174

UWAGI

- Aprobata Techniczna AT-15-6515/2016, ITB Warszawa.
- Skrzydła dostępne również w wersji nielakierowanej w cenie produktu standardowego.
- Tuleje wentylacyjne dostępne w kolorze srebrnym lub złotym 1 rząd.
- Możliwość dowolnego zestawienia wymiarów skrzydeł w drzwiach podwójnych.
- Przy drzwiach podwójnych bezprzylgowych należy zamawiać skrzydło czynne i bierne.
- Skrzydło podwójne niedostępne z zamkiem magnetycznym.
- Dostawki w rozmiarze 40.
- Zawiasy PRIME lub zawiasy 3D – pakowane z ościeżnicą.

DOPLĄTY

- drzwi przesuwne – pochwyty podłużny 77 | 94,71
- drzwi przesuwne – zamek hakowy z pochwytyami bocznymi 167 | 205,41
- listwa przymykowa do drzwi dwuskrzydłowych 49 | 60,27
- podcięcie, szczelina lub tuleje wentylacyjne 39 | 47,97
- pokrycie okleiną Nat. Dąb Satin Biały 250 | 307,50
- rozmiar „100” 50 | 61,50
- trzeci zawias 3D kolor srebrny, biały, czarny (dopłata do ceny ośc.) 105 | 129,15
- trzeci zawias 3D kolor złoty (dopłata do ceny ośc.) 121 | 148,83
- zamek magnetyczny: biały, czarny w drzwiach bezprzylg. 60 | 73,80
- zamek magnetyczny z czołem ze stali nierdzewnej 45 | 55,35
- zawiasy 3D kolor złoty (dopłata do ceny ośc.) 55 | 67,65
- klamka z szyldem (str. 194)



Villadora RETRO, Residence 0, Moduł RETRO, Dąb Biały



Villadora RETRO Residence 0, Dąb Biały



Capital 0



Capital 1



Residence 0



Residence 2



Delarte 0



Delarte 1



Delarte 2



Delarte 3



Empire 0



Empire 1

KOLORYSTYKA

Okleina Naturalna Dąb Satin ★★★★★☆



Specyfiką okleiny naturalnej jest możliwość wystąpienia różnic w usłojeniu i wybarwieniu. Różnice te nie mogą być podstawą uznania reklamacji.



ramka przy płycinie

CENNIK NETTO | BRUTTO PLN (zwróć uwagę na DOPŁATY)

MODELE	Okleina Naturalna Dąb Satin Biały
Empire 0, Capital 0	2130 2619,90
Residence 0, Delarte 0	2196 2701,08
Empire 1, Capital 1	1969 2421,87
Residence 2, Delarte 1-3	2035 2503,05

INFORMACJE TECHNICZNE

KONSTRUKCJA SKRZYDŁA

Skrzydło ramowo-płycinowe. Rama wykonana z wysokiej jakości klejonki sosnowej i materiałów drewnopochodnych, oklejonych naturalną okleiną dębową. Specjalnie dobrana szyba matowa hartowana. Ramki ozdobne wykonane są z litego dębu. Powierzchnia skrzydła zabezpieczona jest ekologicznymi lakierami wodnymi.

AKCESORIA W CENIE SKRZYDŁA

- Zamek z czołem srebrny połysk lub złoty połysk: na klucz zwykły, z blokadą łożnikową lub dostosowany pod wkładkę patentową
- Szyba matowa gładka
- Przygotowanie do skrótu, maksymalnie 60 mm

OŚCIEŻNICE

Rekomendowana ościeżnica przylgowa:

- Villadora RETRO str. 182

UWAGI

- Aprobata Techniczna AT-15-6515/2016, ITB Warszawa.
- Drzwi wyposażone w 3 szt. zawiasów w kolorze złotym – pakowane do ościeżnicy. Możliwość zakupu nakładek na zawiasy w kolorze złoty połysk, stare złoto, srebrny połysk – patrz dopłaty.
- Możliwość dowolnego zestawienia wymiarów skrzydeł w drzwiach podwójnych.
- Skrzydło podwójne niedostępne z zamkiem magnetycznym.

DOPLATY

- podcięcie wentylacyjne, szczelina wentylacyjna bez dopłaty
- tuleje wentylacyjne 1 rząd 146 | 179,58
- zamek magnetyczny z czołem ze stali nierdzewnej 45 | 55,35
- nakładki na zawiasy Villadora (str. 203)
- klamka z szyldem (str. 194)



Villadora MODERN, Space S01, Orzech

WYSOKOŚĆ 220

usłojenie poziome:



Sand



Sand



Sand S01



Sand S02



Sand S03

usłojenie pionowe:



Space



Space S01



Space S02



Space S03



Line



Ethno



Villadora MODERN, Space S01, Orzech

Zobacz detale www.porta.com.pl/dm/villadora.pdf

KOLORYSTYKA

Okleina Naturalna Select ★★★★★☆



Okleina Naturalna Dąb ★★★★★☆



Okleina Naturalna Jesion ★★★★★☆

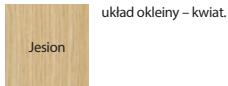

Okleina Naturalna Orzech ★★★★★☆

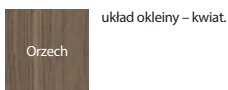

Okleina Naturalna Dąb Satin ★★★★★☆

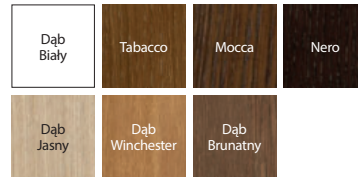

Specyfiką okleiny naturalnej jest możliwość wystąpienia różnic w usłojeniu i wybarwieniu. Różnice te nie mogą być podstawą uznania reklamacji.

K Możliwość realizacji nietypowych wysokości w Porta KONTRAKT, patrz str. 226.

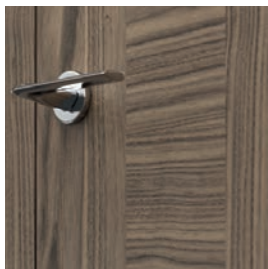

usłojenie w modelu Line



przeszklenie w modelu Space



nowy zawias chowany 3D

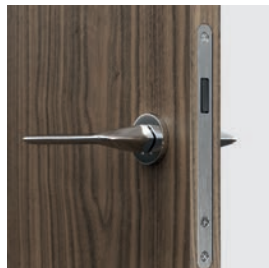

bezpieczny zamek magnetyczny

CENNIK NETTO | BRUTTO PLN (zwróć uwagę na DOPŁATY)

MODELE	Okł. Naturalna Select	Okł. Naturalna Dąb, Jesion	Okł. Naturalna Orzech	Okł. Naturalna Dąb Satin
Sand, Space, Line, Ethno	1117 1373,91	1167 1435,41	1297 1595,31	1227 1509,21
Przeszklenie 01	1569 1929,87	1619 1991,37	1749 2151,27	1679 2065,17
Przeszklenie 02	1650 2029,50	1700 2091,00	1830 2250,90	1760 2164,80
Przeszklenie 03	1553 1910,19	1603 1971,69	1733 2131,59	1663 2045,49

INFORMACJE TECHNICZNE

KONSTRUKCJA SKRZYDŁA

Rama wykonana z wysokiej jakości drewna, sklejki, płyty wiórowej otworowej oraz dwustronnej okładziny wykonanej z materiałów drewnopochodnych pokrytej okleiną naturalną. Szyba o grubości 8 mm. Powierzchnia skrzydła zabezpieczona jest ekologicznymi lakierami wodnymi, okleiny z grupy: Select, Naturalny Dąb, Jesion, Orzech oraz Satin (za wyj. Biały) utwardzone są w technologii UV (półmat).

AKCESORIA W CENIE SKRZYDŁA

- Zamek z czolem srebrny połysk lub złoty połysk: na klucz zwykły, z blokadą łazienkową lub dostosowany pod wkładkę patentową
- Zamek zwykły lub magnetyczny
- Szyba mleczna, bezbarwna

OŚCIEŻNICE

Rekomendowana ościeżnica bezprzylgowa:

- Villadora MODERN str. 182

UWAGI

- Aprobata Techniczna AT-15-6515/2016, ITB Warszawa.
- Drzwi wyposażone w 3 szt. zawiasów 3D – pakowane do ościeżnicy.
- Możliwość dowolnego zestawienia wymiarów skrzydeł w drzwiach podwójnych.
- Skrzydło podwójne niedostępne z zamkiem magnetycznym.

DOPŁATY

- pokrycie okleiną Nat. Dąb Satin Biały 250 | 307,50
- skróót wentylacyjny 12 mm (opcja) bez dopłaty
- trzeci zawias 3D kolor srebrny, biały, czarny bez dopłaty
- tuleje wentylacyjne 1 rząd 146 | 179,58
- wysokość skrzydła „220” 170 | 209,10
- zamek magnetyczny: biały, czarny w drzwiach bezprzylg. 60 | 73,80
- zamek magnetyczny z czolem ze stali nierdzewnej bez dopłaty
- klamka z szyldem (str. 194)

Drzwi łamane

od 804,- | **988,92**
cena skrzydła ALFA, BETA netto | brutto (PLN)



ALFA, BETA, Biały

ALFA



SPOSÓB OTWIERANIA DRZWI* (rzut z góry)

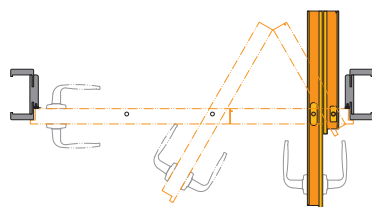

Drzwi prawe

SKRZYDŁO PRZYLGOWE

Kompletny zestaw składa się z:

- systemu prowadzącego (dopłata do zestawu)
- dwuelementowego skrzydła
- ościeżnicy Porta SYSTEM (zmodyfikowanej)



Zobacz drzwi ALFA:
www.porta.com.pl/dm/alfabeta.wmv

BETA



SPOSÓB OTWIERANIA DRZWI* (rzut z góry)

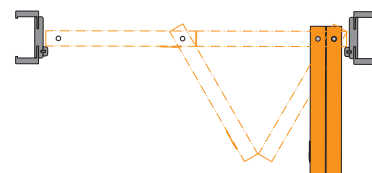

Drzwi prawe

SKRZYDŁO BEZPRZYLGOWE

Kompletny zestaw składa się z:

- systemu prowadzącego (w cenie ościeżnicy)
- dwuelementowego skrzydła
- ościeżnicy Porta SYSTEM (zmodyfikowanej)



Zobacz drzwi BETA:
www.porta.com.pl/dm/alfabeta.wmv

*UWAGA: Specyfika okuć przy całkowitym otwarciu skrzydeł powoduje zwężenie światła przejścia (około 10 cm).



KOLORYSTYKA

Lakier Standard ★★★★★☆



Okleina Portadecor ★★★★★☆

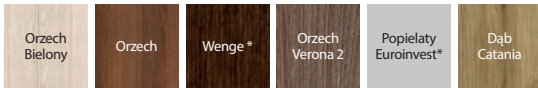

* do wyczerpania zapasów

Okleina Portasynchro 3D ★★★★★☆



Okleina Portaperfect 3D ★★★★★☆



Okleina CPL HQ 0,2 ★★★★★☆

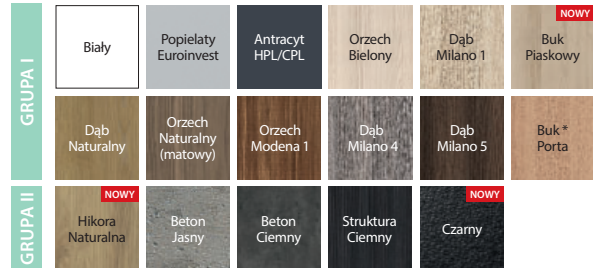

* do wyczerpania zapasów

ALFA, BETA



sposób otwierania | łamania skrzydła ALFA



sposób otwierania | łamania skrzydła BETA

CENNIK NETTO | BRUTTO PLN (zwróć uwagę na DOPLĄTY)

ALFA, BETA	Lakier Standard, Portadecor, Portasynchro 3D	Portaperfect 3D, CPL HQ gr.I
Skrzydło	804 988,92	904 1111,92

Do ceny kompletnego zestawu należy dodać cenę ościeżnicy Porta SYSTEM do drzwi jednoskrzydłowych we właściwym zakresie regulacji, patrz str. 172.

INFORMACJE TECHNICZNE

KONSTRUKCJA SKRZYDŁA

Wypełnienie skrzydła stanowi wkład stabilizujący „plaster miodu” lub płyta wiórowa otworowa wzmocniona wewnętrznym ramiakiem ze sklejki (opcja za dopłatą). ALFA to drzwi dwuelementowe podzielone asymetrycznie z klasycznym zamkiem w skrzydle i zaczepem w profilu ościeżnicy. BETA to drzwi dwuelementowe podzielone symetrycznie, bez zamka.

AKCESORIA W CENIE

- Mechanizm prowadzący
- Uszczelka
- Trzy zawiasy chowane srebrne
- Zamek: na klucz zwykły, z blokadą fazytkową lub dostosowany pod wkładkę patentową (ALFA)
- Zaczep zamka (ALFA)
- Pochwyty okrągłe (BETA)

OŚCIEŻNICE

- Ościeżnica Porta SYSTEM zmodyfikowana, zakres szerokości od B do K str. 172.

UWAGI

- Krajowa Ocena Techniczna ITB-KOT-2017/0184 wydanie 1.
- Rozmiar „100” niedostępny w systemie BETA.

DOPLĄTY

- wypełnienie płytą wiórową otworową 110 | 135,30
- ościeżnica: okl. CPL 0,2 mm – GRUPA I 50 | 61,50
- rozmiar „100” (tylko ALFA) 50 | 61,50
- skrzydło: okl. CPL 0,2 mm – GRUPA II 50 | 61,50
- system prowadzący ALFA (dopłata do zestawu) 65 | 79,95
- system prowadzący BETA w cenie ościeżnicy bez dopłaty
- tuleje wentylacyjne, podcięcie wentylacyjne 39 | 47,97
- klamka z szyldem (str. 194)



System przesuwny PORTA, Porta KONCEPT A.9, Popielaty Euroinvest

SYSTEMY PRZESUWNE NAŚCIENNE

PORTA



Kompletny zestaw składa się z:

- systemu naściennego
- skrzydła* (w wersji wykonania „przesuwne”)
- ościeżnicy* (w wersji wykonania „tunel”)

* niezawarte w cenie

ALU



Kompletny zestaw składa się z:

- systemu naściennego
- skrzydła* (w wersji wykonania „przesuwne”)
- ościeżnicy* (w wersji wykonania „tunel”)



KOLORYSTYKA

Portadecor ★★★★
Portasynchro 3D

Portadur ★★★★
Okleina Premium
Naturalna Select
Naturalna Dąb
Naturalna Dąb Satin

Portaperfect 3D ★★★★★
CPL HQ
Gladstone/Halifax

Próbki kolorów patrz str. 214 – 220.

CENNIK NETTO | BRUTTO PLN (zwróć uwagę na DOPLĄTY)

MODELE	System PORTA	System ALU
Portadecor, Portasynchro 3D	448 551,04	„60”, „70”, „80”, „90” 672 826,56
Portadur, Portaperfect 3D, CPL HQ gr. I	458 563,34	„130”, „150”, „170” 1344 1653,12
Okleina Premium, Gladstone/Halifax	488 600,24	
Okl. Nat. Select i Naturalna Dąb	573 704,79	
Okl. Naturalna Dąb Satin	633 778,59	

UWAGA! System PORTA oraz ALU możliwy do zastosowania z każdym skrzydłem z kolekcji Porta w wersji przesuwnej.

INFORMACJE TECHNICZNE

System PORTA

KONSTRUKCJA SYSTEMU PRZESUWNEGO PORTA

System składa się z szyny wraz z wózkami jezdnyimi, osłony szyny oraz z belki odbojowej. Osłona i belka odbojowa są wykonane z płyty wiórowej i MDF-u. Okleiny naturalne wykończone lakierem półmatowym.

AKCESORIA W CENIE SYSTEMU

- Szyna z wózkami jezdnyimi
- Zaczep zamka
- Uszczelka szczotkowa samoprzylepna
- Element prowadzący i stabilizujący skrzydło w pionie montowany do podłogi

OŚCIEŻNICE

- Ościeżnica Porta SYSTEM w wersji wykonania „tunel” str. 172.
- Wymiary patrz Tabela 7, str. 211.

UWAGI

- Krajowa Ocena Techniczna ITB-KOT-2017/0184 wydanie 1.
- **Zestaw jest uniwersalny co do kierunku i wysunięcia skrzydła. Kierunek można zmieniać poprzez przekręcenie belki odbojowej po lewej lub prawej stronie tunelu Porta SYSTEM.**

DOPLĄTY

- okl. CPL 0,2 mm – GRUPA II 50 | 61,50
- pokrycie okleiną Nat. Dąb Satin Biały 150 | 184,50

System ALU

KONSTRUKCJA SYSTEMU PRZESUWNEGO ALU

Oferowany system składa się z szyny jezdnej oraz profilu podtrzymującego skrzydło. Oba elementy wykonane są z estetycznego aluminium.

AKCESORIA W CENIE SYSTEMU

- Element prowadzący i stabilizujący skrzydło w pionie montowany do podłogi

OŚCIEŻNICE

- Ościeżnica Porta SYSTEM w wersji wykonania „tunel”, wymiary patrz Tabela 7, str. 211.

UWAGI

- Zestaw jest uniwersalny co do kierunku i wysunięcia skrzydła.
- W celu prawidłowego zestawienia systemu, ościeżnicy „tunel” oraz skrzydła do kompletu należy dobrać skrzydło o jeden rozmiar większe, np.: dla systemu i „tunelu” o szerokościach „70” → do kompletu skrzydło „80”, dla „80” → „90”, dla „150” → 2x „80”, dla „170” → 2x „90” itd.
- Brak możliwości wykonania z zamkiem hakowym.



System przesuwny KOMPAKT, Porta KONCEPT A.9, Dąb Skandynawski

Kompletny system przesuwny – chowany składa się z:

- tunelu dedykowanego do muru o grubości 125 mm,
- kasety konstrukcyjnej dedykowanej do muru o grubości 125 mm,
- skrzydła w wersji wykonania „przesuwne” (niezawarte w cenie systemu KOMPAKT).

SYSTEM PRZESUWNY WEWNĄTRZŚCIENNY

KOMPAKT

SPOSÓB OTWIERANIA DRZWI (rzut z góry)

Dyskretna konstrukcja do zabudowania w ścianie gipsowej pozwala na montaż drzwi wszędzie tam, gdzie zastosowanie drzwi uchylnych burzy koncepcje zaprojektowanego wnętrza lub jest wręcz niemożliwe.

System przesuwny KOMPAKT
(Tunel + Kasecja konstrukcyjna dedykowane do muru o grubości 125 mm)

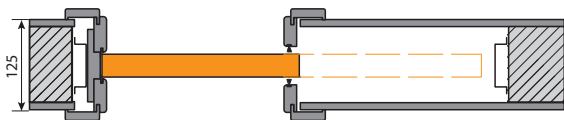

Tunele KOMPAKT dedykowane do muru o grubości 100 oraz 150 mm

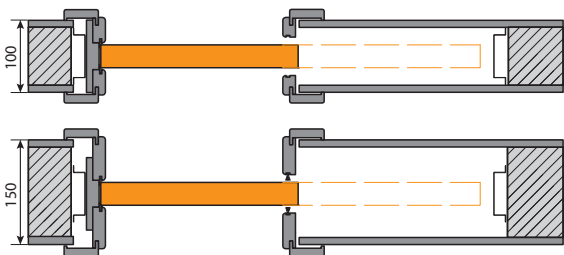

UWAGA! Ościeżnica KOMPAKT System produkcji PORTA jest przeznaczona do współpracy z kasetami PORTA oraz kasetami wiodących producentów europejskich. Przy czym zalecane jest sprawdzenie wymiarów S_0/H_0 przed przystąpieniem do montażu ościeżnicy KOMPAKT na kasetach stalowych innych producentów.

SYSTEM PRZESUWNY NAŚCIENNY

METAL

SPOSÓB OTWIERANIA DRZWI (rzut z góry)

Stalowy system do drzwi przesuwnych jest przeznaczony do współpracy ze wszystkimi skrzydłami wewnątrzlokalowymi (w wersji wykonania „przesuwne”) wszędzie tam, gdzie koncepcja wnętrza lub ograniczona powierzchnia nie pozwala na zastosowanie drzwi uchylnych.

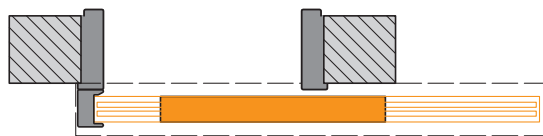

system przesuwny naścienny
METAL



zamek hakowy
System przesuwny KOMPAKT



kasecja konstrukcyjna
System przesuwny KOMPAKT



KOLORYSTYKA SYSTEM PRZESUWNY KOMPAKT

Portadecor ★★★
Portasynchro 3D

Portadur ★★★★★
Okleina Premium

Portaperfect 3D ★★★★★
CPL HQ
Gladstone/Halifax
Farba Akrylowa UV

KOLORYSTYKA SYSTEM PRZESUWNY METAL

Farba Poliesterowa Premium ★★★★★



Możliwość zamówienia tunelu w okleinie naturalnej w Porta KONTRAKT, patrz str. 226.

Próbki kolorów patrz str. 214 – 220.

CENNIK NETTO | BRUTTO PLN (zwróć uwagę na DOPŁATY)

System KOMPAKT jednoskrzydłowy	NOWOŚĆ				Farba Akrylowa UV
	Portadecor, Portasynchro 3D	Portadur, Portaperfect 3D, CPL HQ gr.I	Okł. Premium, Gladstone/Halifax	Okł. Premium, Gladstone/Halifax	
Tunel (125 mm)	565 694,95	595 731,85	625 768,75	835 1027,05	
Kaseta konstrukcyjna	795 977,85	795 977,85	795 977,85	795 977,85	
dwuskrzydłowy					
Tunel (125 mm)	734 902,82	773 950,79	812 998,76	1085 1334,55	
Kaseta konstrukcyjna	1590 1955,70	1590 1955,70	1590 1955,70	1590 1955,70	

System METAL	Farba Poliesterowa gr. I
jednoskrzydłowy	541 665,43

Tunel jednoskrzydłowy	NOWOŚĆ				Farba Akrylowa UV
	Portadecor, Portasynchro 3D	Portadur, Portaperfect 3D, CPL HQ gr.I	Okł. Premium, Gladstone/Halifax	Okł. Premium, Gladstone/Halifax	
Tunel (100 mm)	553 680,19	583 717,09	613 753,99	823 1012,29	
Tunel (150 mm)	577 709,71	607 746,61	637 783,51	847 1041,81	
dwuskrzydłowy					
Tunel (100 mm)	718 883,14	757 931,11	796 979,08	1069 1314,87	
Tunel (150 mm)	750 922,50	789 970,47	828 1018,44	1101 1354,23	

UWAGA! System KOMPAKT oraz METAL możliwy do zastosowania ze skrzydłem z kolekcji Porta w wersji przesuwnej.

INFORMACJE TECHNICZNE

System KOMPAKT

KONSTRUKCJA SYSTEMU KOMPAKT

System do muru 125 mm składa się z kasety stalowej ze stali ocynkowej wraz z kompletnym systemem jezdny, stanowiącej konstrukcję wewnątrz ściany oraz tunelu wykonanego z płyty wiórowej i MDF-u.

AKCESORIA W CENIE ZESTAWU

- Kaseta konstrukcyjna dedykowana do muru o grubości 125 mm
- Szyna z wózkami jezdny i elementem prowadzącym skrzydło montowanym do podłogi
- Zaczep zamka hakowego (opcja za dopłatą do skrzydła)
- Uszczelka szczotkowa przeciwkurzowa wciskana (tunele dedykowane do muru o grubości 125 oraz 150 mm)
- Tunel dedykowany do muru o grubości 125 mm

OŚCIEŻNICE

- Ościeżnice wykonane w wersji „tunel” dostępne w wersjach dedykowanych do murów o gr. 100, 125 oraz 150 mm.
- Ościeżnica wykonana w wersji „tunel” dedykowana do muru o grubości 125 mm jest kompatybilna z kasetą konstrukcyjną PORTA.
- Wszystkie powyższe tunele są kompatybilne z kasetami konstrukcyjnymi czołowych producentów europejskich (należy sprawdzić wymiary S_0/H_0).
- KOMPACT, wymiary patrz Tabela 7, str. 211.

UWAGI

- System przygotowany do ścianek kartonowo-gipsowych o grubości 125 mm.
- Istnieje możliwość zamówienia dodatkowych poszerzeń symetrycznych i niesymetrycznych tuneli (zamówienie kontraktowe).
- Tunel 100 mm dostępny ze skrzydłami bez ramek.

DOPŁATY

- okł. CPL 0,2 mm – GRUPA II 50 | 61,50
- system synchronizacji zamykania – drzwi podwójne 163 | 200,49

System METAL

KONSTRUKCJA SYSTEMU METAL

Completny system składa się z ościeżnicy Kątowej Dużej składanej na mur o szerokości profilu 100 mm wykonanej w wersji „tunel” (tj. bez zawiasów, otworu na zamek i przetłoczenia pod uszczelkę), szyny z wózkami jezdny i osłony szyny oraz belki odbojowej. Wszystkie elementy zestawu wykonane są z blachy stalowej ocynkowej i dostarczane zapakowane w karton do samodzielnego złożenia na miejscu budowy.

AKCESORIA W CENIE ZESTAWU

- Uszczelka szczotkowa samoprzylepna.
- Element prowadzący i stabilizujący skrzydło w pionie montowany do podłogi.

OŚCIEŻNICE

- Ościeżnica stalowa składana w wersji wykonania „tunel”, „60”, „70”, „80”, „90”, „100” wymiary patrz Tabela 7, str. 211.
- Zestaw jest dostępny jako uniwersalny (tj. bez strony lewej czy prawej) i produkowany w wersji do postawienia na gotowej podłodze – poziom „0”.
- Zmianę kierunku wysunięcia drzwi można uzyskać poprzez przekręcenie belki odbojowej po lewej lub prawej stronie ościeżnicy.

UWAGI

- Krajowa Ocena Techniczna ITB-KOT-2017/0184 wydanie 1.

DOPŁATY

- dyble montażowe 33 | 40,59
- farba poliesterowa – GRUPA II 20 | 24,60
- farba poliesterowa – GRUPA III 50 | 61,50

Systemy przesuwne

od 1150,- | **1414,50**

cena kompletu netto | **brutto** (PLN)



System przesuwny BLACK, typ REA

BLACK



Typ REA



Typ LUNA



model 1



model 2



model 3



model 4



model 5

SLIDE

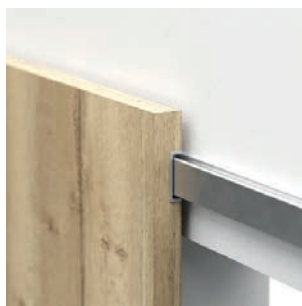

KOLORYSTYKA

System BLACK

Lakier Premium ★★★★★☆



Farba Akrylowa UV ★★★★★☆



System SLIDE

Okleina Portaperfect 3D ★★★★★☆

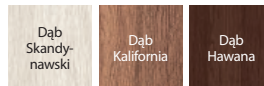

Gladstone / Halifax ★★★★★☆

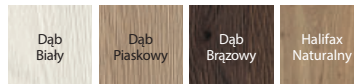

CENNIK NETTO | BRUTTO PLN (zwróć uwagę na DOPLĄTY)

System BLACK	Lakier Premium	Farba Akrylowa UV
Skrzydło	690 848,70	820 1008,60
System BLACK		
System przesuwny	460 565,80	

System SLIDE	Portaperfect 3D	Gladstone/Halifax
Skrzydło	590 725,70	870 1070,10
System SLIDE		
System przesuwny	690 848,70	

BLACK, SLIDE



pochwyty Black 1

INFORMACJE TECHNICZNE

System BLACK

KONSTRUKCJA SKRZYDŁA

Wypełnienie stanowi „plaster miodu” lub płyta wiórowa otworowa (opcja za dopłatą). Całość obłożona jest płytą HDF.

AKCESORIA W CENIE ZESTAWU

- Prowadnica 2000 mm

UWAGI

- Aprobata Techniczna AT-15-6515/2016.
- Zestaw jest uniwersalny co do kierunku i wysunięcia skrzydła.
- System przeznaczony do montażu w otworze mniejszym o rozmiar względem typowego. Szczegóły patrz Tabela 7, str. 211.
- Brak możliwości wykonania z zamkiem hakowym.
- W przypadku systemu dwuskrzydłowego należy zamówić dwa systemy, dwa skrzydła i klamrę łączącą.
- Przy zastosowaniu tulejek dystansowych możliwość odsunięcia skrzydła od ściany o 10 mm.
- System Black typ LUNA do zamówienia z każdym skrzydłem suwanym.
- System Black typ REA do zastosowania wyłącznie ze skrzydłami płytowymi z wypełnieniem płytą wiórową otworową.

DOPLĄTY

- klamra łącząca do rozwiązań dwuskrzydłowych 20 | 24,60
- komplet dwóch domykaczy 150 | 184,50
- komplet pięciu tulejek dystansowych 80 | 98,40
- pochwyt Black 1 jednostronny 39 | 47,97
- pochwyt podłużny do drzwi przesuwnych 77 | 94,71
- wypełnienie płytą wiórową otworową 110 | 135,30

System SLIDE

KONSTRUKCJA SKRZYDŁA

Wypełnienie stanowi płyta wiórowa otworowa. Całość obłożona jest płytą HDF.

AKCESORIA W CENIE ZESTAWU

- Prowadnica 2000 mm
- Komplet dwóch domykaczy

UWAGI

- Aprobata Techniczna AT-15-6515/2016.
- System przeznaczony do montażu w otworze mniejszym o rozmiar względem typowego. Szczegóły patrz Tabela 7, str. 211.
- Brak możliwości wykonania z zamkiem hakowym.

DOPLĄTY

- pochwyt podłużny do drzwi przesuwnych

77 | 94,71

Systemy przesuwne

od 1884,- | **2317,32**

cena kompletu netto | brutto (PLN)



System przesuwny EFEKT, Dąb Piaskowy

EFEKT



drzwi otwarte

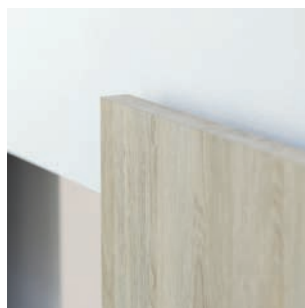

drzwi zamknięte

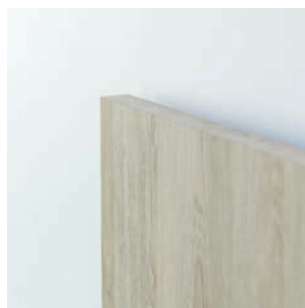

KOLORYSTYKA

Lakier Premium ★★★★★☆



Okleina Portaperfect 3D ★★★★★☆



Gladstone / Halifax ★★★★★★

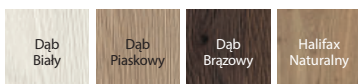

CENNIK NETTO | BRUTTO PLN (zwróć uwagę na DOPŁATY)

System EFEKT	Lakier Premium	Portaperfect 3D	Gladstone/Halifax
Skrzydło	849 1044,27	680 836,40	970 1193,10
System EFEKT			
System przesuwny	1035 1273,05		

Porta EFEKT to niewidoczny system drzwi przesuwnych z domykaczami zapewniającymi komfort użytkowania. System przesuwny Porta EFEKT składa się z:

- dwóch prowadnic ukrytych w skrzydle,
- łożyskowanego wózka górnego z intuicyjnym systemem montażu i regulacji umożliwiającym adaptację do nierówności ściany,
- łożyskowanych wózków dolnych zapewniających cichą i bezproblemową eksploatację nawet na podłogach z fugami.

Prawidłowo dobrany rozmiar skrzydła pozwala na płynną regulację stopnia otwarcia skrzydła: od częściowo otwartego do otwartego z zachowaniem pełnego światła otworu w murze.

INFORMACJE TECHNICZNE

KONSTRUKCJA SKRZYDŁA

Wypełnienie stanowi płyta wiórowa otworowa. Całość obłożona jest płytą HDF.

AKCESORIA W CENIE

- Prowadnice

UWAGI

- Aprobata Techniczna AT-15-6515/2016.
- Brak możliwości wykonania z zamkiem hakowym.
- Nośność systemu: 80 kg.
- Szczelina pomiędzy skrzydłem a ścianą: 10 mm. Zwiększenie tego wymiaru jest możliwe na etapie montażu, poprzez zastosowania podkładki dystansującej pod górny wózek lub poprzez zamówienie skrzydła dopasowanego pod żądaną wielkość szczeliny.

- System przeznaczony do montażu w otworze mniejszym o trzy rozmiary względem typowego, np. dla otworu „60” -> do kompletu skrzydło „90”
- Szczegóły patrz Tabela 7, str. 211.

DOPŁATY

- drzwi przesuwne – pochwyt podłużny 77 | 94,71
- rozmiar „100” i „110” 50 | 61,50

DRZWI TECHNICZNE I WEJŚCIOWE

W dziale drzwi technicznych i wejściowych przedstawiamy Państwu produkty dobrze znane na inwestycjach.

W ofercie posiadamy drzwi akustyczne, specjalistyczne, a także drzwi przeciwpożarowe.

Natomiast kolekcja drzwi wejściowych to propozycje solidnych drzwi chroniących nasze mieszkania oraz inne pomieszczenia wymagające szczególnego zabezpieczenia i ochrony.

 **TechnoPORTA**
TECHNOLOGY

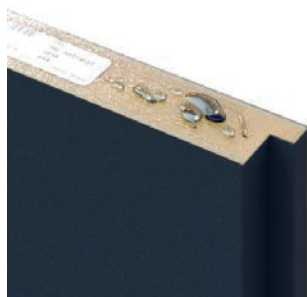

Produkty w wykonaniu CPL HQ oraz Gladstone/Halifax oznaczone symbolem AQUA STOP posiadają zabezpieczenie dolnej krawędzi przed wilgocią w technologii TechnoPORTA





D23

D24

ZESTAWIENIE MODELI DRZWI TECHNICZNYCH I WEJŚCIOWYCH

Prezentowane modele są dostępne w kolekcjach:

DRZWI TECHNICZNYCH

**Akustyczne 27 dB, 32 dB, INNOVO 37 dB , Porta SILENCE 37 dB, EI 30,
INNOVO 42 dB, Akustyczne 42 dB, PURE 57 dB, Przeciwpożarowe EI 30, EI 60**

DRZWI WEWNĘTRZNYCH WEJŚCIOWYCH

AGAT, OPAL, EXTREME RC 2, KWARC, EXTREME RC 3, GRANIT kl. C

NOWOŚĆ



PŁASKIE – mieszany układ okleiny naturalnej*



PŁASKIE – pionowy układ okleiny naturalnej, syntetycznej i Gladstone/Halifax



PŁASKIE – poziomy układ okleiny naturalnej i Gladstone/Halifax



intarsje 1



intarsje 3



intarsje 4



intarsje 6



intarsje 7



intarsje 8



intarsje 9

UWAGA! Modele z intarsjami:

- okleiny syntetyczne – usłojenie pionowe,
- pokrycie Gladstone/Halifax - dostępne modele 3, 6, 9 – usłojenie zgodnie z kierunkiem intarsji,
- okleiny naturalne – usłojenie zgodnie z kierunkiem intarsji.

* model dostępny tylko w okleinach: Naturalnej Select, Naturalnej Dąb, Jesion, Orzech



5

Akustyczne 27 dB, 32 dB

od 1210,- | **1488,30**

cena kompletu netto | **brutto** (PLN)



Akustyczne 32 dB, Białe

Klasa izolacyjności akustycznej:

Rw=27 dB

Rw=32 dB

wszystkie dostępne modele patrz str. 126

W cenie kompletu drzwi

- skrzydło
- ościeżnica

DRZWI POSIADAJĄ
KLASĘ IZOLACYJNOŚCI AKUSTYCZNEJ:

- Rw=27 dB (27–31 dB)*
- Rw=32 dB (32–36 dB)*



Model Płaskie, Białe



zamek pod wkładkę patentową



uszczelka progowa automatyczna



zawias trójelementowy

* Szczegółowe wyniki badań dostępne w zakładce DO POBRANIA na stronie www.porta.com.pl

KOLORYSTYKA

Naturalna Select ★★★★★
Naturalna Dąb, Jesion, Orzech
Naturalna Dąb Satin

CPL HQ 0,2 mm ★★★★★

CPL HQ 0,7 mm ★★★★★
Gladstone/Halifax

Próbki kolorów patrz str. 214 – 220.

UWAGA! Okleiny naturalne (z wyj. Okł. Nat. Jesion i Orzech) możliwe do wykonania w pionowym lub poziomym układzie usłojenia (dotyczy skrzydła).

UWAGA! Do drzwi wejściowych zalecamy okleiny CPL lub Gladstone/Halifax, a w szczególności do zastosowań w obiektach publicznych.

CENNIK NETTO | BRUTTO PLN (zwróć uwagę na DOPLĄTY)

27 dB

typ ościeżnicy	CPL HQ 0,2 gr. I	CPL HQ 0,7 gr. I	Gladstone/Halifax (ukł. poziomy)	Okleiny Naturalne
stalowa	1210 1488,30	1340 1648,20	1340 1648,20	1640 2017,20
regulowana zakres A	1225 1506,75	1355 1666,65	1390 1709,70	1960 2410,80

32 dB

typ ościeżnicy	CPL HQ 0,2 gr. I	CPL HQ 0,7 gr. I	Gladstone/Halifax (ukł. poziomy)	Okleiny Naturalne
stalowa	1371 1686,33	1501 1846,23	1501 1846,23	1801 2215,23
regulowana zakres A	1355 1666,65	1485 1826,55	1545 1900,35	2095 2576,85
regulowana zakres B, C	1413 1737,99	1543 1897,89	1603 1971,69	2163 2660,49
regulowana zakres D, E	1447 1779,81	1577 1939,71	1637 2013,51	2197 2702,31
regulowana zakres F	1459 1794,57	1589 1954,47	1649 2028,27	2229 2741,67
regulowana zakres G,H	1505 1851,15	1635 2011,05	1695 2084,85	2265 2785,95
regulowana zakres I, J, K	1551 1907,73	1681 2067,63	1741 2141,43	2341 2879,43

27 dB, 32 dB

INFORMACJE TECHNICZNE

AKCESORIA

- Trzy zawiasy czopowe (ośc. regulowana Porta SYSTEM 27 dB), lub trójelementowe (regulowana Porta SYSTEM 32 dB i ośc. stalowa 27 dB, 32 dB)
- Zamek dostosowany pod wkładkę patentową
- Uszczelka progowa samoopadająca
- Uszczelka w ościeżnicy
- Ościeżnica
- W wykonaniu CPL HQ oraz Gladstone/Halifax boki skrzydła pokryte są taśmą ABS

OŚCIEŻNICE

- Ościeżnica Porta SYSTEM regulowana (drzwi 27 dB). Prezentowana cena drzwi obejmuje ościeżnicę o zakresie szerokości „A”.
- Ościeżnica Porta SYSTEM regulowana wzmocniona (drzwi 32 dB).
- Ościeżnica stalowa kątowna, o szerokości 100 mm.
- Ościeżnica PROJEKT BIS (str. 190).
- 27 dB: Ościeżnica PROJEKT PREMIUM, 32 dB: Ościeżnica PROJEKT Zmodyfikowana, realizacja Dział Kontraktów. Szczegóły w Katalogu Inwestycyjnym i w Działach Sprzedaży PORTA.

UWAGI

- Krajowa Ocena Techniczna ITB-KOT-2017/0096 wydanie 1 (Rw=27 dB).
- Krajowa Ocena Techniczna ITB-KOT-2017/0007 wydanie 1 (Rw=32 dB).
- Podane ceny drzwi 27 dB i 32 dB z ościeżnicą regulowaną dotyczą drzwi z ościeżnicą na największą szerokość muru.
- Klasa izolacyjności akustycznej Rw=27 dB (zakres 27÷31 dB) D₁=25 dB.
- Klasa izolacyjności akustycznej Rw=32 dB (zakres 32÷36 dB) D₁=30 dB.
- Skrzydło 32 dB przystosowane do montażu samozamykacza.
- Rozmiar „60” tylko dla skrzydeł płaskich.
- **Dolna krawędź w wykonaniu CPL HQ oraz Gladstone/Halifax zabezpieczona przed wilgocią w technologii TechnoPORTA AQUA STOP**

DOPLĄTY

- dyble lub kotwy montażowe (ościeżnica stalowa) 33 | 40,59
- intarsje w okł. Synt. (na 1 str., na dwie str. cena x 2) 36 | 44,28
- intarsje w okł. Nat. (na 1 str., na dwie str. cena x 2) 38 | 46,74
- ościeżnica: farba poliesterowa – GRUPA II 20 | 24,60
- ościeżnica: farba poliesterowa – GRUPA III 50 | 61,50
- ościeżnica: okł. CPL 0,2 mm – GRUPA II 50 | 61,50
- ościeżnica: okł. Nat. Dąb Satin Biały 150 | 184,50
- ościeżnica: okł. Nat. Dąb Satin (pozostałe kolory) 50 | 61,50
- ościeżnica: okł. Nat. Czarna 150 | 184,50
- ościeżnica: okł. Nat. Orzech 80 | 98,40
- profil ośc. stalowej do Nakładki PROJEKT BIS 50 | 61,50
- profil ośc. stalowej do Nakładki PROJEKT PREMIUM 80 | 98,40
- profil ośc. stalowej od 101 do 150 mm 50 | 61,50
- profil ośc. stalowej od 151 do 270 mm 100 | 123,00
- profil ośc. stalowej od 271 do 390 mm 151 | 185,73
- profil ośc. stalowej od 80 do 100 mm bez dopłaty
- regulowany zaczep zamka w ośc. stalowej 25 | 30,75
- rozmiar „100” 50 | 61,50
- skrzydło: kolory Gladstone/Halifax w ukł. pionowym 130 | 159,90
- skrzydło: okł. CPL 0,2 mm i 0,7 mm – GRUPA II 50 | 61,50
- skrzydło: okł. Nat. Dąb Satin Biały 300 | 369,00
- skrzydło: okł. Nat. Dąb Satin (pozostałe kolory) 75 | 92,25
- skrzydło: okł. Nat. Select Czarna 300 | 369,00
- skrzydło: okł. Nat. Orzech 130 | 159,90
- skrzydło: model z mieszanym ukł. okł. Nat. Select 300 | 369,00
- skrzydło: model z mieszanym ukł. okł. Nat. Dąb, Jesion, Orzech 300 | 369,00
- wzmocnienie pod samozamykacz - skrzydło 27 dB 26 | 31,98
- wzmocnienie pod samozamykacz w ośc. stalowej 39 | 47,97
- wzmocnienie pod samozamykacz w ośc. Porta SYSTEM 39 | 47,97
- zawiasy trójelementowe z ośc. Porta SYSTEM 27 dB 120 | 147,60
- klamka z szyldem (str. 199)

INNOVO 37 dB

od 1639,- | **2015,97**

cena kompletu netto | brutto (PLN)



INNOVO 37 dB, Czarny

Klasa izolacyjności akustycznej:
Rw=37 dB

wszystkie dostępne modele patrz str. 126

W cenie kompletu drzwi

- skrzydło
- ościeżnica

DRZWI PORTA INNOVO 37 dB POSIADAJĄ
KLASĘ IZOLACYJNOŚCI AKUSTYCZNEJ:

- Rw=37 dB (37–41 dB)



Płaskie z ościeżnicą stalową, Czarny



zamek pod wkładkę patentową



uszczelka progowa automatyczna



zawiasy trójelementowe

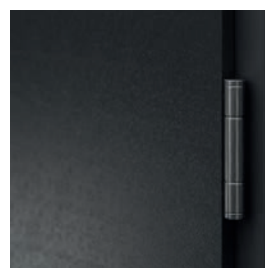

zawiasy trójelementowe

KOLORYSTYKA

CPL HQ 0,2 mm



CPL HQ 0,7 mm
Gladstone/Halifax



Próbki kolorów patrz str. 214 – 220.

CENNIK NETTO | BRUTTO PLN (zwróć uwagę na DOPLĄTY)

typ ościeżnicy	CPL HQ 0,2 gr.l	CPL HQ 0,7gr.l	Gladstone/Halifax (ukł.pozioomy)
stalowa	1639 2015,97	1769 2175,87	1769 2175,87
regulowana zakres C	1857 2284,11	1987 2444,01	2047 2517,81
regulowana zakres D-E	1926 2368,98	2056 2528,88	2116 2602,68
regulowana zakres F-H	1949 2397,27	2079 2557,17	2139 2630,97
regulowana zakres I-K	2007 2468,61	2137 2628,51	2197 2702,31

INFORMACJE TECHNICZNE

KONSTRUKCJA SKRZYDŁA

Wypełnienie skrzydła stanowi specjalna 3 warstwowa konstrukcja akustyczna INNOVO w ramie z klejonki drewna iglastego. Całość obłożona jest płytą HDF. Dostępne w wersji przylgowej. Boki skrzydła pokryte są taśmą ABS.

AKCESORIA

- Dwa lub trzy zawiasy trójelementowe
- Zamek o najwyższej 3 klasie kategorii użytkowania wg PN-EN 12209
- Uszczelka progowa, automatyczna

OŚCIEŻNICE

- Ościeżnica regulowana wzmocniona Porta SYSTEM o zakresie grubości muru od 120 do 300 mm.
- Ościeżnica stalowa kątowa o szerokości profilu 100 mm. Wykonana z blachy stalowej obustronnie ocynkowanej, o grubości 1,5 mm

UWAGI

- Norma PN EN 14351-2:2018-12.
- W przypadku zastosowania innych okuć niż proponowane przez firmę PORTA, należy kierować się wytycznymi zawartymi w karcie gwarancyjnej.
- Dostępne wyłącznie w wersji płaskie, z intarsjami.

- Skrzydło przystosowane do montażu samozamykacza.
- Drzwi wyposażone w zamek z trzpieniem 9x9mm. Wybierając dedykowane klamki z oferty PORTA należy dokupić metalową redukcję zamka 9/8.
- **Dolna krawędź zabezpieczona przed wilgocią w technologii TechnoPORTA AQUA STOP**

DOPLĄTY

- intarsje w okł. Synt. (na 1 str., na dwie str. cena x 2) 36 | 44,28
- ościeżnica: farba poliestrowa – GRUPA II 20 | 24,60
- ościeżnica: farba poliestrowa – GRUPA III 50 | 61,50
- ościeżnica: okł. CPL 0,2 mm – GRUPA II 50 | 61,50
- profil ośc. stalowej od 101 do 150 mm 50 | 61,50
- profil ośc. stalowej od 151 do 270 mm 100 | 123,00
- profil ośc. stalowej od 271 do 390 mm 151 | 185,73
- rozmiar „100” 50 | 61,50
- skrzydło: kolory Gladstone/Halifax w ukł. pionowym 130 | 159,90
- skrzydło: okł. CPL 0,2 mm i 0,7 mm – GRUPA II 50 | 61,50
- wzmocnienie pod samozamykacz w ośc. stalowej 39 | 47,97
- wzmocnienie pod samozamykacz w ośc. Porta SYSTEM 39 | 47,97
- klamka z szyldem (str. 199)

SILENCE 37 dB, EI 30

od 1631,- | **2006,13**

cena kompletu netto | brutto (PLN)

TOP
KOLEKCJE



Klasa izolacyjności akustycznej
Rw=37 dB
Ognioodporność EI 30
Dymoszczelność

SILENCE, Dąb Milano 5

wszystkie dostępne modele patrz str. 126

W cenie kompletu drzwi

- skrzydło
- ościeżnica

DRZWI PORTA SILENCE POSIADAJĄ
KLASĘ IZOLACYJNOŚCI AKUSTYCZNEJ:

- Rw=37 dB (37–41 dB)*



Płaskie, Dąb Milano 5 z ościeżnicą regulowaną



zamek pod wkładkę patentową



zawiasy obiektowe



uszczelka progowa automatyczna

* Szczegółowe wyniki badań dostępne w zakładce DO POBRANIA na stronie www.porta.com.pl

KOLORYSTYKA

Naturalna Select ★★★★★
Naturalna Dąb, Jesion, Orzech
Naturalna Dąb Satin

CPL HQ 0,2 mm ★★★★★

CPL HQ 0,7 mm ★★★★★
Gladstone/Halifax

Próbki kolorów patrz str. 214 – 220.

UWAGA! Okleiny naturalne (z wyj. Okł. Nat. Jesion i Orzech) możliwe do wykonania w pionowym lub poziomym układzie usłojenia (dotyczy skrzydła).

UWAGA! Do drzwi wejściowych zalecamy okleiny CPL lub Gladstone/Halifax, a w szczególności do zastosowań w obiektach publicznych.

CENNIK NETTO | BRUTTO PLN (zwróć uwagę na DOPLATY)

37 dB

typ ościeżnicy	CPL 0,2 gr. I	CPL 0,7 gr. I	Gladstone/ Halifax (ukł. poziomy)	Okleiny Naturalne
stalowa	1785 2195,55	1915 2355,45	1915 2355,45	2575 3167,25
MDF przylgowa	1631 2006,13	1761 2166,03	1791 2202,93	2731 3359,13
MDF bezprzylgowa	2010 2472,30	2140 2632,20	2170 2669,10	3110 3825,30
regulowana zakres C	2137 2628,51	2267 2788,41	2327 2862,21	3327 4092,21
regulowana zakres D, E	2206 2713,38	2336 2873,28	2396 2947,08	3396 4177,08
regulowana zakres F, G, H	2217 2726,91	2347 2886,81	2407 2960,61	3407 4190,61
regulowana zakres I, J, K	2286 2811,78	2416 2971,68	2476 3045,48	3476 4275,48

37 dB + EI 30

typ ościeżnicy	CPL 0,2 gr. I	CPL 0,7 gr. I	Gladstone/ Halifax (ukł. poziomy)	Okleiny Naturalne
stalowa	1923 2365,29	2053 2525,19	2053 2525,19	2713 3336,99
MDF przylgowa	1769 2175,87	1899 2335,77	1929 2372,67	2869 3528,87
MDF bezprzylgowa	2160 2656,80	2290 2816,70	2320 2853,60	3260 4009,80
regulowana zakres C	2287 2813,01	2417 2972,91	2477 3046,71	3477 4276,71
regulowana zakres D, E	2356 2897,88	2486 3057,78	2546 3131,58	3546 4361,58
regulowana zakres F, G, H	2367 2911,41	2497 3071,31	2557 3145,11	3557 4375,11
regulowana zakres I, J, K	2436 2996,28	2566 3156,18	2626 3229,98	3626 4459,98

SILENCE 37 dB

INFORMACJE TECHNICZNE

KONSTRUKCJA SKRZYDŁA

Wypełnienie skrzydła stanowi specjalna 5 warstwowa konstrukcja akustyczna PortaSilence® w ramie z klejki drewna iglastego. Całość obłożona jest płytą HDF. Dostępne w wersji przylgowej i bezprzylgowej. W wykonaniu CPL HQ oraz Gladstone/Halifax boki skrzydła pokryte są taśmą ABS.

AKCESORIA

- Dwa zawiasy wzmocnione obiektowe (ośc. regulowana Porta SYSTEM i wersja bezprzylgowa) lub trzy zawiasy trójelementowe (ośc. stalowa przylgowa)
- Wersja przylgowa ościeżnicy MDF – 4 zawiasy czopowe
- Zamek o najwyższej 3 klasie kategorii użytkowania wg PN-EN 12209
- Uszczelka progowa, automatyczna

OŚCIEŻNICE

- Możliwość zamówienia ościeżnicy w dwóch wariantach przylgowej i bezprzylgowej.
- Ościeżnica regulowana Porta SYSTEM o zakresie grubości muru od 120 do 300 mm. Wykonana ze sklejki.
- Ościeżnica stalowa kątowna o szerokości profilu 100 mm. Wykonana z blachy stalowej obustronnie ocynkowanej, o grubości 1,5 mm
- Ościeżnica stała MDF 100 mm.
- Ościeżnica PROJEKT BIS (str. 190).
- Ościeżnica PROJEKT Zmodyfikowana, realizacja Dział Kontraktów. Szczegóły w Katalogu Inwestycyjnym i w Działach Sprzedaży PORTA.

UWAGI

- Krajowa Ocena Techniczna ITB-KOT-2017/0007 wydanie 1.
- Krajowy Certyfikat Stałości Właściwości Użytkowych nr 020-UWB-0567/W
- W celu spełnienia warunków prawa budowlanego do drzwi o izolacyjności ogniowej i/ lub dymoszczelności należy stosować samozamykacz.
- Skrzydło i ościeżnica MDF przystosowane do montażu samozamykacza.
- Ościeżnica Porta System oraz stalowa z możliwością wykonania wzmocnienia pod samozamykacz.
- Drzwi ogniowe należy wyposażać w szyldy z klamką z rdzeniem stalowym.

- W przypadku zastosowania innych okuć niż proponowane przez firmę PORTA, należy kierować się wytycznymi zawartymi w karcie gwarancyjnej.
- Dostępne wyłącznie w wersji płaskie i z intarsjami.
- Drzwi ogniowe – intarsje dostępne tylko w opcji na dwie strony.
- Drzwi wyposażone w zamek z trzpieniem 9x9 mm. Wybierając dedykowane klamki z oferty PORTA należy dokupić metalową redukcję zamka 9/8.
- Dolna krawędź w wykonaniu CPL HQ oraz Gladstone/Halifax zabezpieczona przed wilgocią w technologii TechnoPORTA AQUA STOP.**

DOPLATY

- intarsje w okł. Synt. (na 1 str., na dwie str. cena x 2) 36 | 44,28
- intarsje w okł. Nat. (na 1 str., na dwie str. cena x 2) 38 | 46,74
- ościeżnica: farba poliestrowa – GRUPA II 20 | 24,60
- ościeżnica: farba poliestrowa – GRUPA III 50 | 61,50
- ościeżnica: okł. CPL 0,2 mm – GRUPA II 50 | 61,50
- ościeżnica: okł. Nat. Dąb Satin Białe 150 | 184,50
- ościeżnica: okł. Nat. Satin (pozostałe kolory) 75 | 92,25
- ościeżnica: okł. Nat. Czarna 150 | 184,50
- ościeżnica: okł. Nat. Orzech 80 | 98,40
- profil ośc. stalowej do Nakładki PROJEKT BIS 50 | 61,50
- profil ośc. stalowej od 101 do 150 mm 50 | 61,50
- profil ośc. stalowej od 151 do 270 mm 100 | 123,00
- profil ośc. stalowej od 271 do 390 mm 151 | 185,73
- rozmiar „100” 50 | 61,50
- skrzydło: kolory Gladstone/Halifax w ukł. pionowym 130 | 159,90
- skrzydło: okł. CPL 0,2 mm i 0,7 mm – GRUPA II 50 | 61,50
- skrzydło: okł. Nat. Dąb Satin Białe 300 | 369,00
- skrzydło: okł. Nat. Dąb Satin (pozostałe kolory) 75 | 92,25
- skrzydło: okł. Nat. Select Czarna 300 | 369,00
- skrzydło: okł. Nat. Orzech 130 | 159,90
- skrzydło: model z mieszanym ukł. okł. Nat. Select 300 | 369,00
- skrzydło: model z mieszanym ukł. okł. Nat. Dąb, Jesion, Orzech 300 | 369,00
- wizjer panoramiczny 100 | 123,00
- klamka z szyldem (str. 199)

INNOVO 42 dB

od 2551,- | **3137,73**

cena kompletu netto | brutto (PLN)



INNOVO 42 dB, Halifax Naturalny

Klasa izolacyjności akustycznej
Rw=42 dB
Ogniodporność EI 30
Dymoszczelność

wszystkie dostępne modele patrz str. 126

W cenie kompletu drzwi

- skrzydło
- ościeżnica

DRZWI POSIADAJĄ
KLASĘ IZOLACYJNOŚCI AKUSTYCZNEJ

- Rw=42 dB (42–46 dB)



Płaskie Halifax Naturalny z ościeżnicą regulowaną



zamek pod wkładkę patentową



uszczelki progowe automatyczne



zawiasy obiektywne

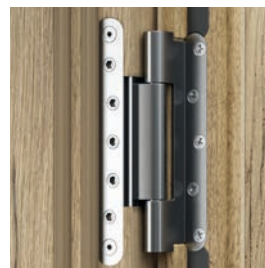

zawiasy obiektywne

KOLORYSTYKA

CPL HQ 0,2 mm



CPL HQ 0,7 mm
Gladstone/Halifax



* nie dotyczy zestawu z ościeżnicą Porta SYSTEM
** nie dotyczy zestawu z ościeżnicą Porta SYSTEM i stalową

Próbki kolorów patrz str. 214 – 220.

CENNIK NETTO | BRUTTO PLN (zwróć uwagę na DOPŁATY)

Inново 42 dB	CPL HQ 0,2 gr.l	CPL HQ 0.7 gr.l	Gladstone/Halifax (ukł.pozioomy)
stalowa	2784 3424,32	2914 3584,22	3044 3744,12
MDF przylgowa	2551 3137,73	2681 3297,63	2841 3494,43
regulowana zakres C	2758 3392,34	2888 3552,24	3078 3785,94
regulowana zakres D-G	2839 3491,97	2969 3651,87	3159 3885,57
regulowana zakres H-K	2954 3633,42	3084 3793,32	3274 4027,02
Inново 42 dB + EI30	CPL HQ 0,2 gr.l	CPL HQ 0.7 gr.l	Gladstone/Halifax (ukł.pozioomy)
stalowa	2922 3594,06	3052 3753,96	3182 3913,86
MDF przylgowa	2689 3307,47	2819 3467,37	2979 3664,17

INNOVO 42 dB

INFORMACJE TECHNICZNE

AKCESORIA

- Dwa zawiasy obiektowe – ościeżnica Porta SYSTEM; trzy zawiasy trójelementowe – ościeżnica stalowa, cztery zawiasy – ościeżnica z MDF
- Zamek o najwyższej 3 klasie kategorii użytkowania wg PN-EN 12209
- Uszczelka progowa, automatyczna
- Uszczelka pęczniająca pod wpływem wysokiej temperatury – skrzydło w wersji EI 30

OŚCIEŻNICE

- Ościeżnica regulowana Porta SYSTEM wzmocniona Typ Drzwi DT-A42/PS o zakresie grubości muru od 120 mm do 300 mm. Belki ościeżnicy wykonano ze sklejki.
- Ościeżnica stalowa kątowna o szerokości profilu 100 mm. Wykonana z blachy stalowej o grubości 1,5 mm. Zawiera wzmocnienie pod samozamykacz w standardzie.
- Ościeżnica stała MDF 100 mm Rw 42 dB wyposażona w zawiasy z regulacją w trzech płaszczyznach. Możliwe wykonanie ościeżnicy w wersji z regulacją dostosowaną do szerokości ściany (od szerokości 160 mm) – zamówienie kontraktowe.

UWAGI

- Produkt dostępny z Dokumentacją Dopuszczenia Jednostkowego.
- Klasa izolacyjności akustycznej Rw=42 dB (zakres 42÷46 dB).
- W celu spełnienia warunków prawa budowlanego do drzwi o izolacyjności ogniowej i/lub dymoszczelności należy stosować samozamykacz.
- Skrzydło i ościeżnica MDF przystosowane do montażu samozamykacza.
- Obrzeże skrzydła: ramiak wykonany z drewna egzotycznego lub dębowego, lakierowany bezbarwnie lub bejcowany.

- Drzwi ogniowe należy wyposażać w szyldy z klamką z rdzeniem stalowym.
- W przypadku zastosowania innych okuć niż proponowane przez firmę PORTA, należy kierować się wytycznymi zawartymi w karcie gwarancyjnej.
- Dostępne wyłącznie w wersji płaskie, z intarsjami.
- Drzwi wyposażone w zamek z trzpieniem 9x9mm. Wybierając dedykowane klamki z oferty PORTA należy dokupić metalową redukcję zamka 9/8.
- **Dolna krawędź w wykonaniu CPL HQ oraz Gladstone/Halifax zabezpieczona przed wilgocią w technologii TechnoPORTA AQUA STOP.**

DOPŁATY

- intarsje w okł. Synt. (na 1 str., na dwie str. cena x 2) 36 | 44,28
- ościeżnica: farba poliestrowa – GRUPA II 20 | 24,60
- ościeżnica: farba poliestrowa – GRUPA III 50 | 61,50
- ościeżnica: okł. CPL 0,2 mm – GRUPA II 50 | 61,50
- profil ośc. stalowej od 101 do 150 mm 50 | 61,50
- profil ośc. stalowej od 151 do 270 mm 100 | 123,00
- profil ośc. stalowej od 271 do 390 mm 151 | 185,73
- rozmiar „100” 50 | 61,50
- skrzydło: okł. CPL 0,2 mm i 0,7 mm – GRUPA II 50 | 61,50
- wzmocnienie pod samoz. w ośc. Porta SYSTEM 39 | 47,97
- wzmocnienie pod samozamykacz w ośc. stalowej 39 | 47,97

Akustyczne 42 dB

od 2758,- | **3392,34**

cena kompletu netto | brutto (PLN)



Akustyczne 42 dB, Orzech Naturalny (matowy)

Klasa izolacyjności akustycznej
Rw=42 dB
Ogniodporność EI 30
Dymoszczelność

wszystkie dostępne modele patrz str. 126

W cenie

- skrzydło
- ościeznica

■ DRZWI POSIADAJĄ
KLASĘ IZOLACYJNOŚCI AKUSTYCZNEJ

- Rw=42 dB (42–46 dB)*



Płaskie, Orzech Naturalny (matowy)

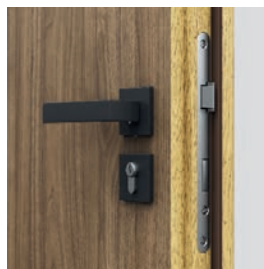

zamek pod wkładkę patentową

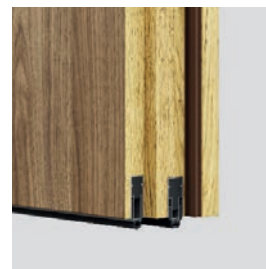

uszczelki progowe automatyczne
(wersja na ościeznicy Porta SYSTEM)

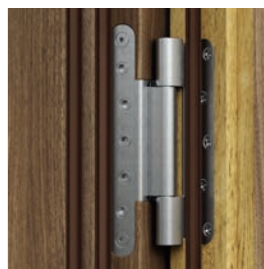

zawiasy obiektowe

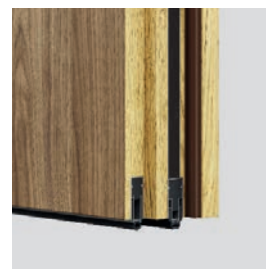

uszczelki progowe automatyczne
(wersja na ościeznicy stalowej i MDF)

* Szczegółowe wyniki badań dostępne w zakładce DO POBRANIA na stronie www.porta.com.pl

KOLORYSTYKA

Naturalna Select ★★★★★
 Naturalna Dąb, Jesion, Orzech
 Naturalna Dąb Satin

CPL HQ 0,2 mm ★★★★★

CPL HQ 0,7 mm ★★★★★
 Gladstone/Halifax

Próbki kolorów patrz str. 214 – 220.

UWAGA! Okleiny naturalne (z wyj. Okł. Nat. Jesion i Orzech) możliwe do wykonania w pionowym lub poziomym układzie usłojenia (dotyczy skrzydła).

UWAGA! Do drzwi wejściowych zalecamy okleiny CPL lub Gladstone/Halifax, a w szczególności do zastosowań w obiektach publicznych.

CENNIK NETTO | BRUTTO PLN (zwróć uwagę na DOPLĄTY)

typ ościeżnicy	Okleina CPL HQ 0,2 gr. I	Okleina CPL HQ 0,7 gr. I	Gladstone/Halifax (ukł. pionowy)	Okleiny Naturalne
stalowa	2992 3680,16	3122 3840,06	3252 3999,96	3422 4209,06
MDF (EI30)	2758 3392,34	2888 3552,24	3048 3749,04	3588 4413,24
regulowana zakres C	2758 3392,34	2888 3552,24	3048 3749,04	3588 4413,24
regulowana zakres D-G	2839 3491,97	2969 3651,87	3159 3885,57	3669 4512,87
regulowana zakres H-K	2954 3633,42	3084 3793,32	3274 4027,02	3784 4654,32

INFORMACJE TECHNICZNE

AKCESORIA

- Dwa zawiasy wzmocnione obiektowe, trzy zawiasy dla MDF (EI 30)
- Zamek o najwyższej 3 klasie kategorii użytkowania wg PN-EN 12209
- Dwie uszczelki progowe, automatyczne
- Uszczelka gumowa obwiedniowa w przyldze skrzydła i ościeżnicy
- Uszczelka pęczniąca pod wpływem wysokiej temperatury – skrzydło w wersji EI 30

OŚCIEŻNICE

- Ościeżnica regulowana Porta SYSTEM wzmocniona TYP DT-AW/PS o zakresie grubości muru od 120 mm do 300 mm. Belki ościeżnicy wykonano ze sklejki. Prezentowana cena drzwi obejmuje ościeżnicę o zakresie szerokości „C”.
- Ościeżnica stalowa kątowna o szerokości profilu 120 mm. Wykonana z blachy stalowej o grubości 1,5 mm. Zawiera wzmocnienie pod samozamykacz w standardzie.
- Ościeżnica stała MDF 100 mm Rw 42 dB wyposażona w gniazda zawiasów z regulacją w trzech płaszczyznach. Możliwe wykonanie ościeżnicy w wersji z regulacją dostosowaną do szerokości ściany (od szerokości 160 mm) – zamówienie kontraktowe.
- Ościeżnica PROJEKT BIS, PROJEKT PREMIUM (str. 190).

UWAGI

- Krajowa Ocena Techniczna ITB-KOT-2017/0096 wydanie 1.
- Krajowy Certyfikat Stałości Właściwości Użytkowych nr 020-UWB-2546/W (nie dotyczy drzwi 42 dB na ościeżnicy PS).
- Klasa izolacyjności akustycznej Rw=42 dB (zakres 42÷46 dB).
- W celu spełnienia warunków prawa budowlanego do drzwi o izolacyjności ogniowej i/ lub dymoszczelności należy stosować samozamykacz.
- Skrzydło przystosowane do montażu samozamykacza.
- Obrzeże skrzydła: ramiak wykonany z drewna egzotycznego lub dębowego, lakierowany bezbarwnie lub bejcowany.
- Drzwi ogniowe należy wyposażyć w sztyldy z klamką z rdzeniem stalowym.
- W przypadku zastosowania innych okuć niż proponowane przez firmę PORTA, należy kierować się wytycznymi zawartymi w karcie gwarancyjnej.

- Drzwi wyposażone w zamek z trzpieniem 9x9 mm. Wybierając dedykowane klamki z oferty PORTA należy dokupić metalową redukcję zamka 9/8.
- **Dolna krawędź w wykonaniu CPL HQ oraz Gladstone/Halifax zabezpieczona przed wilgocią w technologii TechnoPORTA AQUA STOP.**

DOPLĄTY

- intarsje w okł. Synt. (na 1 str., na dwie str. cena x 2) 36 | 44,28
- intarsje w okł. Nat. (na 1 str., na dwie str. cena x 2) 38 | 46,74
- ościeżnica: farba poliesterowa – GRUPA II 20 | 24,60
- ościeżnica: farba poliesterowa – GRUPA III 50 | 61,50
- ościeżnica: okł. CPL 0,2 mm – GRUPA II 50 | 61,50
- ościeżnica: okł. Nat. Dąb Satin Biały 150 | 184,50
- ościeżnica: okł. Nat. Dąb Satin (pozostałe kolory) 50 | 61,50
- ościeżnica: okł. Nat. Czarna 150 | 184,50
- ościeżnica: okł. Nat. Orzech 80 | 98,40
- profil ośc. stalowej do Nakładki PROJEKT BIS 50 | 61,50
- profil ośc. stalowej do Nakładki PROJEKT PREMIUM 80 | 98,40
- profil ośc. stalowej od 101 do 150 mm 50 | 61,50
- profil ośc. stalowej od 151 do 270 mm 100 | 123,00
- profil ośc. stalowej od 271 do 390 mm 151 | 185,73
- rozmiar „100” 50 | 61,50
- skrzydło: okł. CPL 0,2 mm i 0,7 mm – GRUPA II 50 | 61,50
- skrzydło: okł. Nat. Dąb Satin Biały 300 | 369,00
- skrzydło: okł. Nat. Dąb Satin (pozostałe kolory) 75 | 92,25
- skrzydło: okł. Nat. Select Czarna 300 | 369,00
- skrzydło: okł. Nat. Orzech 130 | 159,90
- skrzydło: model z mieszanym ukł. okł. Nat. Select 300 | 369,00
- skrzydło: model z mieszanym ukł. okł. Nat. Dąb, Jesion, Orzech 300 | 369,00
- wizjer panoramiczny 100 | 123,00
- wzmocnienie pod samoz. w ośc. Porta SYSTEM 39 | 47,97
- klamka z sztyldem (str. 199)

PURE 57 dB

od 7107,- | **8741,61**

cena kompletu netto | **brutto** (PLN)



Izolacyjność akustyczna $R_w=57$ dB
Ognioodporność EI 30
Dymoszczelność

PURE, Hikora Naturalna

wszystkie dostępne modele patrz str. 126

W cenie kompletu drzwi

- dwa skrzydła
- zestaw dwóch ościeżnic



Płaskie z ościeżnicą Porta SYSTEM, Hikora Naturalna



zamek pod wkładkę patentową

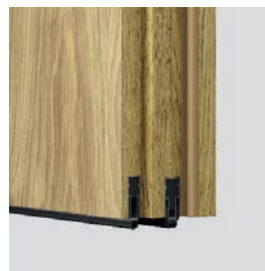

uszczelki progowe automatyczne
(wersja na ościeżnicy Porta SYSTEM)



zawiasy obiektowe

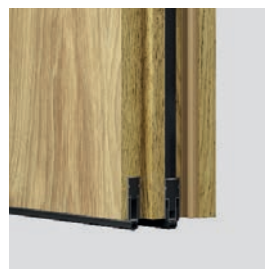

uszczelki progowe automatyczne
(wersja na ościeżnicy stalowej i MDF)

KOLORYSTYKA

CPL HQ 0,2 mm



CPL HQ 0,7 mm



Gladstone/Halifax

Próbki kolorów patrz str. 214 – 220.

CENNIK NETTO | BRUTTO PLN (zwróć uwagę na DOPŁATY)

typ ościeżnicy	CPL HQ 0,2 gr.l	CPL HQ 0,7gr.l	Gladstone/Halifax (ukł. pionowy)
MDF przylgowa	7107 8741,61	7367 9061,41	7627 9381,21
regulowana zakres C	7107 8741,61	7367 9061,41	7687 9455,01
regulowana zakres D-G	7314 8996,22	7574 9316,02	7894 9709,62
regulowana zakres H-K	7498 9222,54	7758 9542,34	8078 9935,94

PURE 57 dB

INFORMACJE TECHNICZNE

AKCESORIA W CENIE DRZWI

- Dwa zawiasy wzmocnione obiektywne, trzy zawiasy dla MDF (EI 30)
- Zamek o najwyższej 3 klasie kategorii użytkowania wg PN-EN 12209
- Dwie uszczelki progowe, automatyczne
- Uszczelka gumowa obwiedniowa w przyldze skrzydła i ościeżnicy
- Uszczelka pęczniająca pod wpływem wysokiej temperatury – skrzydło w wersji EI 30

OŚCIEŻNICE

- Dwie ościeżnice regulowane Porta SYSTEM wzmocnione TYP DT-AW/PS montowane jako zestaw w jednym otworze muru. Zakres grubości muru 280-400 mm. Belki ościeżnic wykonano ze sklejk.
- Dwie ościeżnice stałe MDF wyposażone w gniazda zawiasów z regulacją w trzech płaszczyznach montowane jako zestaw w jednym otworze muru. Zakres grubości muru 180-400 mm.

UWAGI

- Produkt dostępny z Dokumentacją Dopuszczenia Jednostkowego.
- Izolacyjność akustyczna $R_w=57$ dB uzyskana poprzez montaż dwóch skrzydeł 42 dB w jednym otworze.
- W celu spełnienia warunków prawa budowlanego do drzwi o izolacyjności ogniowej i/lub dymoszczelności należy stosować samozamykacz.

- Skrzydło przystosowane do montażu samozamykacza.
- Obrzeże skrzydła: ramiak wykonany z drewna egzotycznego lub dębowego, lakierowany bezbarwnie lub bejcowany.
- Drzwi ogniowe należy wyposażyć w szyldy z klamką z rdzeniem stalowym.
- W przypadku zastosowania innych okuć niż proponowane przez firmę PORTA, należy kierować się wytycznymi zawartymi w karcie gwarancyjnej.
- Dostępne wyłącznie w wersji płaskie.
- Drzwi wyposażone w zamek z trzpieniem 9x9 mm. Wybierając dedykowane klamki z oferty PORTA należy dokupić metalową redukcję zamka 9/8.
- **Dolna krawędź w wykonaniu CPL HQ oraz Gladstone/Halifax zabezpieczona przed wilgocią w technologii TechnoPORTA AQUA STOP**

DOPŁATY

- ościeżnica: okł. CPL 0,2 mm – GRUPA II 100 | 123,00
- rozmiar „100” 100 | 123,00
- skrzydło: okł. CPL 0,2 mm i 0,7 mm – GRUPA II 100 | 123,00
- wzmocnienie pod samoz. w ośc. Porta SYSTEM 78 | 95,94

Przeciwpozarowe EI 30, EI 60

od 1713,- | **2106,99**

cena kompletu netto | brutto (PLN)

TOP
KOLEKCJE



EI 30
Ogniodporność 30 min.
Klasa izolacyjności akustycznej
Rw=32 dB

EI 60
Ogniodporność 60 min.
Klasa izolacyjności akustycznej
Rw=32 dB

Przeciwpozarowe EI 30

wszystkie dostępne modele patrz str. 126

W cenie kompletu drzwi

- skrzydło
- ościeżnica

DRZWI EI 30, EI 60 POSIADAJĄ
KLASĘ IZOLACYJNOŚCI AKUSTYCZNEJ:

- Rw=32 dB (32–36 dB)*



Model 3, Dąb Brązowy, ościeżnica MDF

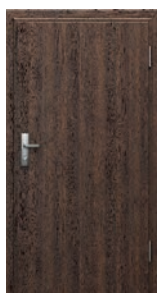

plaskie (EI 30)



model 2 (EI 60)



model 3
(EI 30, EI 30 soft)



przykłady przeszkleń
w ofercie kontraktowej (EI 30)



* Szczegółowe wyniki badań dostępne w zakładce DO POBRANIA na stronie www.porta.com.pl

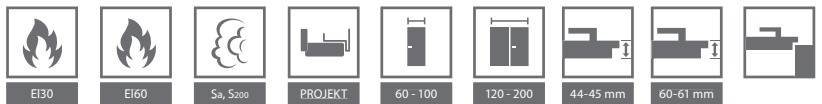

KOLORYSTYKA

Naturalna Select ★★★★★
Naturalna Dąb, Jesion, Orzech
Naturalna Dąb Satin

CPL HQ 0,2 mm ★★★★★

CPL HQ 0,7 mm ★★★★★
Gladstone/Halifax

Próbki kolorów patrz str. 214 – 220.

UWAGA! Okleiny naturalne (z wyj. Okł. Nat. Jesion i Orzech) możliwe do wykonania w pionowym lub poziomym układzie ułożenia (dotyczy skrzydła).

UWAGA! Do drzwi wejściowych zalecamy okleiny CPL lub Gladstone/Halifax, a w szczególności do zastosowań w obiektach publicznych.

CENNIK NETTO | BRUTTO PLN (zwróć uwagę na DOPLATY)

EI 30 SOFT*	CPL HQ 0.2 gr.I	
	pełne	model 3
z oścież. MDF stałą	2056 2528,88	2706 3328,38

MODEL	CPL HQ 0.2 gr.I		CPL HQ 0.7 gr.I		Gladstone/ Halifax (ukł. poziomy)		Okleiny Naturalne	
	pełne	model 2 (tylko EI 60) model 3 (tylko EI 30)	pełne	model 2 (tylko EI 60) model 3 (tylko EI 30)	pełne	model 2 (tylko EI 60) model 3 (tylko EI 30)	pełne	model 2 (tylko EI 60) model 3 (tylko EI 30)
EI30 z ościeżnicą stalową	1713 2106,99	2573 3164,79	1843 2266,89	2703 3324,69	1843 2266,89	2703 3324,69	2143 2635,89	3003 3693,69
EI30 z ościeżnicą MDF stałą	2057 2530,11	2917 3587,91	2187 2690,01	3047 3747,81	2247 2763,81	3107 3821,61	2787 3428,01	3647 4485,81
EI30 z ościeżnicą MDF regulowaną	2632 3237,36	3492 4295,16	2762 3397,26	3622 4455,06	2822 3471,06	3682 4528,86	3372 4147,56	4232 5205,36
EI60 z ościeżnicą stalową	2153 2648,19	3353 4124,19	2283 2808,09	3483 4284,09	2283 2808,09	3483 4284,09	2583 3177,09	3783 4653,09
EI60 z ościeżnicą drewnianą	2712 3335,76	3912 4811,76	2842 3495,66	4042 4971,66	2902 3569,46	4102 5045,46	3442 4233,66	4642 5709,66

* szczegółowe informacje znajdują się w katalogu inwestycyjnym oraz na stronie www.porta.com.pl

INFORMACJE TECHNICZNE

AKCESORIA

- Zawiasy: dwa lub trzy (EI 30); cztery (EI 30 soft, EI 60)
- Zamek dostosowany pod wkładkę patentową
- Szyba przezroczysta ognioodporna (stała szerokość, niezależna od rozmiaru skrzydła)
- Uszczelka pęczniująca pod wpływem wysokiej temperatury w skrzydle
- Uszczelka progowa, automatyczna
- W wykonaniu CPL HQ oraz Gladstone/Halifax boki skrzydła pokryte są taśmą ABS

OŚCIEŻNICE

- Ościeżnica stała MDF EI30 100 mm i regulowana (min. 160 mm) (EI 30, EI 30 SOFT) wyposażona w zawiasy regulowane – obiektywne dla EI 30 i czopowe regulowane dla EI 30 SOFT.
- Ościeżnica drewniana 120 mm (EI 60) wykonana z trójwarstwowej klejonej sosnowej, wyposażona w zawiasy czopowe regulowane.
- Ościeżnica stalowa kątowna o szerokości profilu 100 mm. Wykonana z blachy stalowej, dwustronnie ocynkowanej, ognioowo, o grubości 1,5 mm. Wyposażona we wzmocnienie pod samozamykacz, dyble montażowe oraz zawiasy trójelementowe.
- Ościeżnica PROJEKT BIS (str. 190).
- EI 30: Ościeżnica PROJEKT Zmodyfikowana, EI 60: Ościeżnica Projekt PREMIUM dostępna z Dokumentacją Dopuszczenia Jednostkowego. Realizacja Dział Kontraktów. Szczegóły w Katalogu Inwestycyjnym i w Działach Sprzedaży PORTA.

UWAGI

- EI 30 – Krajowa Ocena Techniczna ITB-KOT-2017/0007 wydanie 1. i Krajowy Certyfikat Stałości Właściwości Użytkowych Nr 020-UWB-0567/W.
- EI 60 – Krajowa Ocena Techniczna ITB-KOT-2018/0407 wydanie 1.
- Krajowy Certyfikat Stałości Właściwości Użytkowych Nr 020-UWB-2707/W
- W celu spełnienia warunków prawa budowlanego do drzwi o izolacyjności ogniowej i/lub dymoszczelności należy stosować samozamykacz.
- Skrzydło i ościeżnice przystosowane do montażu samozamykacza.
- Drzwi ogniowe należy wyposażyć w szyldy z klamką z rdzeniem stalowym.
- W przypadku zastosowania innych okuć niż proponowane przez firmę PORTA, należy kierować się wytycznymi zawartymi w karcie gwarancyjnej.

- Klasa izolacyjności akustycznej $R_w=32$ dB (zakres 32÷36 dB).
- Rozmiar „100” dla EI 60 niedostępny w standardowej ofercie (Porta KONTRAKT, patrz str. 226).
- EI 30 SOFT niedostępne w wersji podwójnej.

DOPLATY

- drzwi dwuskrzydłowe 218 | 268,14
- intarsje w okł. Nat. (na 1 str., na dwie str. cena x 2) 38 | 46,74
- intarsje w okł. Synt. (na 1 str., na dwie str. cena x 2) 36 | 44,28
- ościeżnica regulowana: okł. Nat. Dąb Satin Biały 150 | 184,50
- ościeżnica: farba poliesterowa – GRUPA II 20 | 24,60
- ościeżnica: farba poliesterowa – GRUPA III 50 | 61,50
- ościeżnica: okł. CPL 0,2 mm – GRUPA II 50 | 61,50
- ościeżnica: okł. Nat. Dąb Satin Biały 150 | 184,50
- ościeżnica: okł. Nat. Dąb Satin (pozostałe kolory) 50 | 61,50
- ościeżnica: okł. Nat. Czarna 150 | 184,50
- ościeżnica: okł. Nat. Orzech 80 | 98,40
- profil ośc. stalowej do Nakładki PROJEKT BIS 50 | 61,50
- profil ośc. stalowej od 80 do 100 mm bez dopłaty
- profil ośc. stalowej od 101 do 150 mm 75 | 92,25
- profil ośc. stalowej od 151 do 270 mm 151 | 185,73
- profil ośc. stalowej od 271 do 390 mm 226 | 277,98
- rozmiar „100” dla EI 30 50 | 61,50
- skrzydło: kolory Gladstone/Halifax w ukł. pionowym 130 | 159,90
- skrzydło: okł. CPL 0,2 mm i 0,7 mm – GRUPA II 50 | 61,50
- skrzydło: okł. Nat. Dąb Satin Biały 300 | 369,00
- skrzydło: okł. Nat. Dąb Satin (pozostałe kolory) 75 | 92,25
- skrzydło: okł. Nat. Select Czarna 300 | 369,00
- skrzydło: okł. Nat. Orzech 130 | 159,90
- skrzydło: model z mieszanym ukł. okł. Nat. Select 300 | 369,00
- skrzydło: model z mieszanym ukł. okł. Nat. Dąb, Jesion, Orzech 300 | 369,00
- trzeci zawias w ośc. MDF 150 | 184,50
- wizjer panoramiczny 100 | 123,00
- ćwierćwałek, listwy maskujące (str. 204)
- klamka z szyldem (str. 199)



Wewnętrzne drzwi techniczne o najwyższej trwałości, klasie odporności na ścieranie i działanie czynników zewnętrznych z zastosowaniem specjalnie profilowanej listwy ze stali nierdzewnej oraz wyjątkowo odpornej okleiny HPL lub CPL.

ENDURO, Antracyt

W cenie kompletu drzwi

- skrzydło
- ościeżnica



ENDURO 3, Antracyt



pełne



model 1



model 2



model 3



model 4

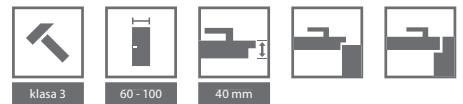

KOLORYSTYKA

Okleina HPL i CPL 0,7 ★★★★★



* do wyczerpania zapasów

PRZYKŁADOWE PRZEZNACZENIE DRZWI ENDURO:

- Laboratoria
- Kliniki dentystyczne
- Szpitale



panel górny

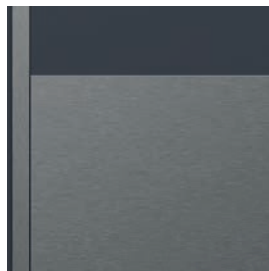

panel dolny



panel dolny wentylacyjny



kratka wentylacyjna

CENNIK NETTO | BRUTTO PLN (zwróć uwagę na DOPŁATY)

MODELE	Okleina HPL / CPL
pełne	1325 1629,75
1, 2, 3	1463 1799,49
4	1785 2195,55

ENDURO

INFORMACJE TECHNICZNE

AKCESORIA

- W wersji przylgowej trzy zawiasy trójelementowe
- W wersji wahadłowej dwa („60°”), trzy („70°”, „80°”), cztery („90°”) zawiasy
- Szyba hartowana przezroczysta lub matowa (w modelu 4 szyba bezpieczna)
- Zamek dostępny w trzech wariantach: na klucz zwykły, z blokadą łazienkową lub dostosowany pod wkładkę patentową
- Skrzydło zawiera wzmocnienie pod samozamykacz

OŚCIEŻNICE

- Ościeżnica stalowa kątowna, o szerokości profilu 105 mm. Wykonana z blachy stalowej, dwustronnie ocynkowanej, o grubości 1,2 mm. Wyposażona w trzy zawiasy trójelementowe (pakowane przy skrzydle), uszczelkę gumową obwiedniową, sześć dybli montażowych. Lakierowana farbą proszkową podkładową (próbki kolorów na str. 220).
- Możliwość zamówienia ościeżnicy w dwóch wersjach:
 - do postawienia na gotowej posadzce – poziom „0”
 - do zalania w wylewce posadzki – poziom „-30”.

UWAGI

- Aprobata Techniczna AT-15-6515/2016 ITB Warszawa, dla drzwi wahadłowych ITB-KOT-2017/0184 wyd. 1.
- System montażu listwy krawędziowej bez ingerencji w strukturę okleiny.
- Maksymalny rozmiar skrzydła wahadłowego to „90”.

DOPŁATY

- ościeżnica: farba poliesterowa – GRUPA II 20 | 24,60
- ościeżnica: farba poliesterowa – GRUPA III 50 | 61,50
- kratka ze stali nierdzewnej 180 | 221,40
- panel dolny (kpl. na dwie strony) 250 | 307,50
- panel dolny wentylacyjny (kpl. na dwie strony) 270 | 332,10
- panel górny (kpl. na dwie strony) 250 | 307,50
- profil ośc. stalowej od 80 do 100 mm bez dopłaty
- profil ośc. stalowej od 106 do 150 mm 50 | 61,50
- profil ośc. stalowej od 155 do 270 mm 100 | 123,00
- profil ośc. stalowej od 275 do 390 mm 151 | 185,73
- regulowany zaczepek zamka w ośc. stalowej 25 | 30,75
- rozmiar „100” 50 | 61,50
- skrzydło: okl. HPL, CPL 0,7 mm – GRUPA II 50 | 61,50
- wykonanie w wersji wahadłowej 581 | 714,63
- wzmocnienie pod samozamykacz w ośc. stalowej 39 | 47,97
- klamka z szyldem (str. 199)



Konstrukcja drzwi pozwala na stosowanie ich w lokalach użytkowych np. gabinetach odnowy biologicznej, lokalach gastronomicznych.

AQUA 4, Popielaty

W cenie kompletu drzwi

- skrzydło
- ościeżnica



AQUA 4, Popielaty



pełne



model 1



model 2



model 3



model 4

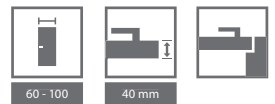

KOLORYSTYKA

Okleina HPL ★★★★★★



PRZYKŁADOWE PRZEZNACZENIE DRZWI AQUA:

- Lokale gastronomiczne
- Lokale usługowe
- Lokale użytkowe
- Gabinety odnowy biologicznej
- Gabinety kosmetyczne

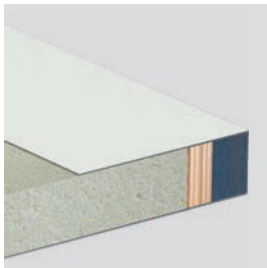

przekrój skrzydła

CENNIK NETTO | BRUTTO PLN (zwróć uwagę na DOPŁATY)

MODELE	Okleina HPL
pełne	2291 2817,93
1, 2, 3	2567 3157,41
4	2740 3370,20

AQUA

INFORMACJE TECHNICZNE

AKCESORIA

- Dwa zawiasy wykonane ze stali nierdzewnej
- Szyba hartowana przezroczysta lub matowa (w modelu 4 szyba bezpieczna)
- Zamek ze stali nierdzewnej dostępny w trzech wariantach: na klucz zwykły, z blokadą łazienkową lub dostosowany pod wkładkę patentową
- Ościeżnica

OŚCIEŻNICE

- Ościeżnica Kątowa DUŻA, o szerokości profilu 105 mm. Wykonana z blachy stalowej dwustronnie ocynkowanej o grubości 1,2 mm.
- Wyposażona w dwa zawiasy, uszczelkę gumową obwiedniową, sześć dybli montażowych. Lakierowana farbą proszkową podkładową (próbki kolorów na str. 220).
- Możliwość zamówienia ościeżnicy w jednej z dwu wersji:
 - do postawienia na gotowej posadzce
 - poziom „0” – do zalania w wylewce posadzki – poziom „-30”.

UWAGI

- Krajowa Ocena Techniczna ITB-KOT-2017/0006 wydanie 1.
- Możliwość zastosowania samozamykacza.

DOPŁATY

- kratka ze stali nierdzewnej 220 | 270,60
- ościeżnica: farba poliesterowa – GRUPA II 20 | 24,60
- ościeżnica: farba poliesterowa – GRUPA III 50 | 61,50
- profil ośc. stalowej od 80 do 100 mm bez dopłaty
- profil ośc. stalowej od 106 do 150 mm 50 | 61,50
- profil ośc. stalowej od 155 do 270 mm 100 | 123,00
- profil ośc. stalowej od 275 do 390 mm 151 | 185,73
- rozmiar „100” 50 | 61,50
- wzmocnienie pod samozamykacz w ośc. stalowej 39 | 47,97
- wzmocnione pod samozamykacz w skrzydle (str. 226)
- klamka z szyldem (str. 199)

AGAT

drzwi wejściowe 32 dB

OPAL

drzwi antywłamaniowe RC 2, 32 dB

od 1203,- | **1479,69**

cena kompletu netto | **brutto** (PLN)



AGAT Płaskie, Buk Piaskowy, z ościeżnicą stalową

Antywłamaniowość RC 2 (Opal)
Izolacyjność akustyczna $R_w=32$ dB

wszystkie dostępne modele patrz str. 126

W cenie kompletu drzwi

- skrzydło
- ościeżnica
- próg stalowy

■ DRZWI OPAL

Drzwi antywłamaniowe OPAL posiadają klasę izolacyjności akustycznej $R_w=32$ dB (32–36 dB) oraz odporność na włamanie klasy RC 2 wg PN EN 1627:2012 – pod warunkiem skompletowania skrzydła z dedykowaną ościeżnicą stalową Porta, progim ze stali nierdzewnej oraz szyldem z klamką co najmniej 2 klasy odporności na włamanie i wkładki patentowej co najmniej 4 klasy antywłamaniowej.

■ DRZWI AGAT

Drzwi wzmocnione AGAT wyposażone są w jeden lub dwa zamki bolcowe oraz posiadają klasę izolacyjności akustycznej $R_w=32$ dB (32–36 dB).



AGAT Płaskie, Buk Piaskowy, z ościeżnicą stalową

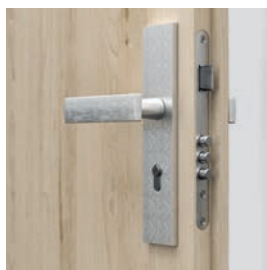

zamek bolcowy 3 ryglowy – AGAT

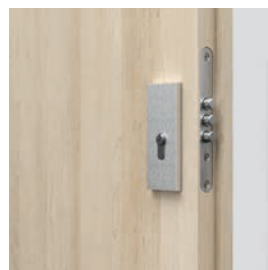

bolce antywyważeniowe – AGAT, OPAL

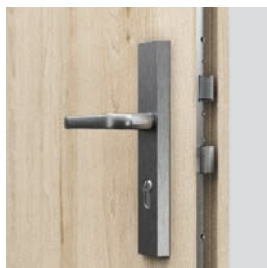

zamek listwowy czteropunktowy – OPAL

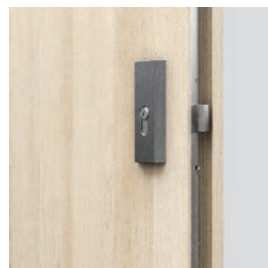

regulowany zaczep zamka w ościeżnicy stalowej (opcja do wyboru)



KOLORYSTYKA

Portasynchro 3D



Naturalna Select

Naturalna Dąb, Jesion, Orzech

Naturalna Dąb Satin



Portaperfect 3D

CPL HQ 0,2 mm



CPL HQ 0,7 mm

Gładstone/Halifax



UWAGA! Okleiny naturalne (z wyj. Okł. Nat. Jesion i Orzech) możliwe do wykonania w pionowym lub poziomym układzie usłojenia (dotyczy skrzydła).

UWAGA! Do drzwi wejściowych zalecamy okleiny CPL lub Gładstone/Halifax, a w szczególności do zastosowań w obiektach publicznych.



Zobacz film montażowy drzwi OPAL

W cenie kompletu drzwi: skrzydło + ościeżnica + próg stalowy + wizjer (opcja za dopłatą).

Próbki kolorów patrz str. 214 – 220.

POLECAMY!

DZIĘKI ZASTOSOWANIU KONSTRUKCJI WYKORZYSTUJĄCEJ WARSTWĘ BLACHY ALUMINIOWEJ, UZYSKALIŚMY WYJĄTKOWĄ ODPORNOŚĆ NA NIEKORZYSTNE DZIAŁANIE SPECYFICZNYCH WARUNKÓW EKSPLOATACJI, CHARAKTERYSTYCZNYCH DLA KLATKI SCHODOWEJ, RÓŻNICY TEMPERATURY I WILGOTNOŚCI POWIETRZA.

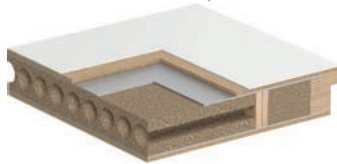

CENNIK NETTO | BRUTTO PLN (zwróć uwagę na DOPŁATY)

MODELE	Portasynchro 3D	CPL HQ 0,2 gr. I, Portaperfect 3D	CPL HQ 0,7 gr. I, Gładstone/Halifax (ukł. poziomy)	Okleiny Naturalne
AGAT z ośc. stalową	1203 1479,69	1303 1602,69	1433 1762,59	1733 2131,59
OPAL z ośc. stalową	1508 1854,84	1608 1977,84	1738 2137,74	2038 2506,74

INFORMACJE TECHNICZNE

KONSTRUKCJA SKRZYDŁA

Rama skrzydła jest wykonana z klejonej drewna iglastego. Skrzydło posiada dodatkowe wzmocnienie wewnętrznym ramiakiem. Poszycie skrzydła stanowi warstwa aluminium i płyta drewnopochodna. Dostępne skrzydła uzupełnione aluminium i intarsjami w kolorze srebrnym. Okleiny naturalne wykończone lakierem półmatowym. W wykonaniu CPL HQ oraz Gładstone/Halifax boki skrzydła pokryte są taśmą ABS.

AKCESORIA W CENIE DRZWI AGAT

- Jeden lub dwa zamki bolcowe pod wkładkę patentową
- Trzy zawiasy czopowe
- Trzy bolce antywyważeniowe
- Ościeżnica wyposażona w próg ze stali nierdzewnej standardowy (90 mm)

AKCESORIA W CENIE DRZWI OPAL

- Zamek listwowy czteropunktowy dostosowany pod dwie wkładki patentowe
- Trzy zawiasy czopowe
- Trzy bolce antywyważeniowe
- Ościeżnica stalowa wyposażona w próg ze stali nierdzewnej (90 mm)

OŚCIEŻNICE

- Ościeżnica stalowa kątowa, o szerokości profilu 105 mm. Wykonana z blachy stalowej, dwustronnie ocynkowanej, o grubości 1,2 mm (AGAT) lub 1,5 mm (OPAL).
- Wyposażona w trzy zawiasy czopowe standard, uszczelkę gumową obwiedniową, a OPAL dodatkowo w sześć dybli montażowych.
- Ościeżnica PROJEKT BIS, PROJEKT Premium (str. 190).

UWAGI

- Krajowa Ocena Techniczna ITB-KOT-2017/0096 wydanie 1.
- Przygotowanie do skrótu (maksymalnie o 60 mm).
- Klasa izolacyjności akustycznej $R_w=32$ dB (zakres 32+36 dB).
- W przypadku wyboru drzwi AGAT lub OPAL z ościeżnicą stalową, próg stanowi element składowy ościeżnicy.

DOPŁATY

- intarsje w okł. Synt. (na 1 str., na dwie str. cena x 2) 36 | 44,28
- intarsje w okł. Nat. (na 1 str., na dwie str. cena x 2) 38 | 46,74
- ościeżnica: farba poliesterowa – GRUPA II 20 | 24,60
- ościeżnica: farba poliesterowa – GRUPA III 50 | 61,50
- profil ośc. stalowej do Nakładki PROJEKT BIS 50 | 61,50
- profil ośc. stalowej do Nakładki PROJEKT Premium 80 | 98,40
- profil ośc. stalowej od 106 do 150 mm 50 | 61,50
- profil ośc. stalowej od 151 do 270 mm 100 | 123,00
- profil ośc. stalowej od 271 do 390 mm 151 | 185,73
- regulowany zaczep zamka w ośc. stalowej 25 | 30,75
- rozmiar „100” 50 | 61,50
- skrzydło: kolory Gładstone/Halifax w ukł. pionowym 130 | 159,90
- skrzydło: okł. CPL 0,2 mm i 0,7 mm – GRUPA II 50 | 61,50
- skrzydło: okł. Nat. Dąb Satin Biały 300 | 369,00
- skrzydło: okł. Nat. Dąb Satin (pozostałe kolory) 75 | 92,25
- skrzydło: okł. Nat. Select Czarna 300 | 369,00
- skrzydło: okł. Nat. Orzech 130 | 159,90
- skrzydło: model z mieszanym ukł. okł. Nat. Select 300 | 369,00
- skrzydło: model z mieszanym ukł. okł. Nat. Dąb, Jesion, Orzech 300 | 369,00
- wizjer 20 | 24,60
- wkładki patentowe 95 | 116,85
- wyposażenie ośc. AGAT w 6 dybli montażowych 33 | 40,59
- wzmocnienie pod samozamykacz w ośc. stalowej 39 | 47,97
- **K** wzmocnione pod samozamykacz w skrzydle (str. 226)
- klamka z szyldem (str. 200)

EXTREME RC 2

drzwi antywłamaniowe klasa RC 2, 37 dB

od 1747,- | **2148,81**

cena kompletu netto | brutto (PLN)



Antywłamaniowość RC 2
Klasa izolacyjności akustycznej
Rw=37 dB

EXTREME RC 2 Płaskie, Dąb Milano 1, z ościeżnicą stalową

wszystkie dostępne modele patrz str. 126

W cenie kompletu drzwi

- skrzydło
- ościeżnica
- próg stalowy

Drzwi EXTREME RC 2

Drzwi EXTREME RC 2 wyposażone w dwa zamki bolcowe (3 ryglowe), wkładki kl. B oraz bolce antywyważeniowe, posiadają:

- klasę RC 2 wg PN EN 1627:2012
- klasę izolacyjności akustycznej Rw=37 dB (37-41 dB)*



EXTREME RC 2, Dąb Milano 1, z ościeżnicą stalową



zamek dolny – bolcowy 3 ryglowy



zamek górny – bolcowy 3 ryglowy



bolce antywyważeniowe



trzy zawiasy trójelementowe



regulowany zaczep zamka w ościeżnicy stalowej (opcja do wyboru)



próg ze stali nierdzewnej (90 mm)

* Szczegółowe wyniki badań dostępne w zakładce DO POBRANIA na stronie www.porta.com.pl

KOLORYSTYKA

Naturalna Select ★★★★★
 Naturalna Dąb, Jesion, Orzech
 Naturalna Dąb Satin

CPL HQ 0,2 mm ★★★★★

CPL HQ 0,7 mm ★★★★★
 Gladstone/Halifax

Próbki kolorów patrz str. 214 – 220.

UWAGA! Okleiny naturalne (z wyj. Okł. Nat. Jesion i Orzech) możliwe do wykonania w pionowym lub poziomym układzie ułożenia (dotyczy skrzydła).

UWAGA! Do drzwi wejściowych zalecamy okleiny CPL lub Gladstone/Halifax, a w szczególności do zastosowań w obiektach publicznych.

POLECAMY!

DZIĘKI ZASTOSOWANIU KONSTRUKCJI WYKORZYSTUJĄCEJ WARSTWĘ BLACHY ALUMINIOWEJ, UZYSKALIŚMY WYJĄTKOWĄ ODPORNOŚĆ DRZWI EXTREME RC 2 NA NIEKORZYSTNE DZIAŁANIE SPECYFICZNYCH WARUNKÓW EKSPLOATACJI, CHARAKTERYSTYCZNYCH DLA KLATKI SCHODOWEJ, RÓŻNICY TEMPERATURY I WILGOTNOŚCI POWIETRZA.



CENNIK NETTO | BRUTTO PLN (zwróć uwagę na DOPŁATY)

MODELE	CPL HQ 0,2 gr. I	CPL HQ 0,7 gr. I, Gladstone/Halifax (ukł. poziomy)	Okleiny Naturalne
EXTREME RC 2 z ośc. stalową	1747 2148,81	1877 2308,71	2177 2677,71

INFORMACJE TECHNICZNE

KONSTRUKCJA SKRZYDŁA

Wypełnienie skrzydła stanowi specjalna 5 warstwowa konstrukcja w ramie z klejonejki drewna iglastego. Całość obłożona płytą HDF. Dostępne w wersji przylgowej. W wykonaniu CPL HQ oraz Gladstone/Halifax boki skrzydła pokryte są taśmą ABS.

AKCESORIA W CENIE DRZWI

- Dwa zamki bolcowe (rozstaw 72 mm)
- Trzy zawiasy trójelementowe w kolorze srebrnym
- Cztery bolce antywyważeniowe
- Ościeżnica
- Próg ze stali nierdzewnej standardowy (120 mm)

OŚCIEŻNICE

- Ościeżnica stalowa kątowna, o szerokości profilu 100 mm. Wykonana z blachy stalowej, dwustronnie ocynkowanej, o grubości 1,5 mm.
- Wyposażona w trzy zawiasy trójelementowe, uszczelkę gumową obwiedniową, osiem dybli montażowych.
- Ościeżnica PROJEKT BIS str. 190.

UWAGI

- Norma PN-EN 14351-2:2018-12
- Klasa izolacyjności akustycznej $R_w=37$ dB (zakres 37÷41 dB).
- Skrzydło i ościeżnica przystosowane do montażu samozamykacza.
- **Dolna krawędź w wykonaniu CPL HQ oraz Gladstone/Halifax zabezpieczona przed wilgocią w technologii TechnoPORTA AQUA STOP.**

DOPŁATY

- intarsje w okł. Synt. (na 1 str., na dwie str. cena x 2) 36 | 44,28
- intarsje w okł. Nat. (na 1 str., na dwie str. cena x 2) 38 | 46,74
- ościeżnica: farba poliesterowa – GRUPA II 20 | 24,60
- ościeżnica: farba poliesterowa – GRUPA III 50 | 61,50
- profil ośc. stalowej do Nakładki PROJEKT BIS 50 | 61,50
- profil ośc. stalowej od 106 do 150 mm 50 | 61,50
- profil ośc. stalowej od 151 do 270 mm 100 | 123,00
- profil ośc. stalowej od 271 do 390 mm 151 | 185,73
- regulowany zaczep zamka w ośc. stalowej 25 | 30,75
- rozmiar „100” 50 | 61,50
- skrzydło: kolory Gladstone/Halifax w ukł. pionowym 130 | 159,90
- skrzydło: okł. CPL 0,2 mm i 0,7 mm – GRUPA II 50 | 61,50
- skrzydło: okł. Nat. Dąb Satin Biały 300 | 369,00
- skrzydło: okł. Nat. Dąb Satin (pozostałe kolory) 75 | 92,25
- skrzydło: okł. Nat. Select Czarna 300 | 369,00
- skrzydło: okł. Nat. Orzech 130 | 159,90
- skrzydło: model z mieszanym ukł. okł. Nat. Select 300 | 369,00
- skrzydło: model z mieszanym ukł. okł. Nat. Dąb, Jesion, Orzech 300 | 369,00
- wizjer 20 | 24,60
- wizjer panoramiczny 100 | 123,00 (str. 200)
- klamka z sztyldem

Steel SAFE

drzwi antywłamaniowe klasa RC 2 i RC 3

od 1698,- | **2088,54**

cena kompletu netto | brutto (PLN)



Steel SAFE, A.0 z wizjerem, Antracyt

Antywłamaniowość
RC 2 i RC 3



P
BLACHA
OCYNKOWANA

PRODUKT
PORTA STEEL

Steel SAFE, A.0 z wizjerem, Antracyt

W cenie kompletu drzwi

- skrzydło
- ościeżnica
- próg stalowy
- klamka
- wkładka patentowa

DRZWI Steel SAFE

Drzwi wyposażone w dwa zamki LOB oraz wkładki kl. B posiadają antywłamaniowość klasy RC 2 wg PN EN 1627:2012.

Drzwi wyposażone w zamek listwowy Winkhaus STV oraz wkładki kl. B posiadają antywłamaniowość klasy RC 3 wg PN EN 1627:2012.

SYSTEM ZABEZPIECZENIA POWIERZCHNI STALOWYCH

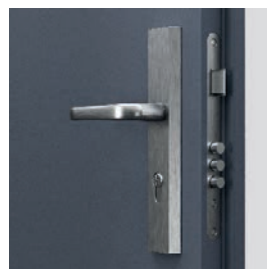

drzwi Steel SAFE Typ II
Zamek dolny – bolcowy 3 ryglowy

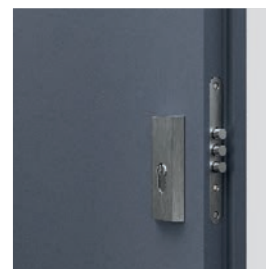

drzwi Steel SAFE Typ II
Zamek górny – bolcowy 3 ryglowy



drzwi Steel SAFE Typ III
Zamek listwowy wielopunktowy hakowo-zasuwkowy



drzwi Steel SAFE Typ III
Hak – ryglowanie górne/dolne

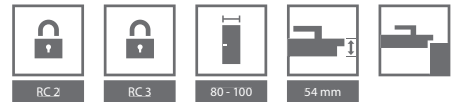

KOLORYSTYKA

Farba Poliesterowa Premium ★★★★★☆

GRUPA I	Biały MAT	Antracyt struktura
	NOWY Czarny struktura	

Blacha Stalowa Laminowana PCV ★★★★★☆

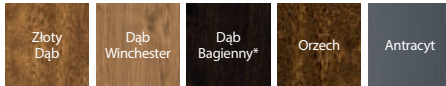

* do wyczerpania zapasów



próg ze stali nierdzewnej z perforacją



regulowany zaczep zamka



ościeżnica stalowa Kątowa DUŻA

CENNIK NETTO | BRUTTO PLN (zwróć uwagę na DOPLATY)

SAFE A.0	Farba Poliesterowa gr.I	Blacha stalowa laminowana PCV
Typ II	1698 2088,54	1908 2346,84
Typ III	2080 2558,40	2290 2816,70

INFORMACJE TECHNICZNE

KONSTRUKCJA SKRZYDŁA

Konstrukcja oparta jest na dwuwarstwowych ramiakach drewnianych, które znajdują się na całym obwodzie skrzydła. Jako wkład termoizolacyjny użyty jest polistyren ekspandowany z dużą domieszką grafitu. Na oplaszczowanie skrzydła wykorzystana jest blacha stalowa 0,6 mm ocynkowana, wykończona folią PVC lub farbą poliesterową.

AKCESORIA W CENIE DRZWI TYP II

- Trzy zawiasy trójelementowe
- Dwa niezależne zamki LOB
- Cztery bolce antywyważeniowe
- Klamka OPAL
- Wkładki patentowe LOB kl. A
- Regulowany zaczep zamka głównego w ościeżnicy
- Ościeżnica stalowa kątowa
- Próg ze stali nierdzewnej z perforacją

AKCESORIA W CENIE DRZWI TYP III

- Trzy zawiasy trójelementowe
- Zamek listwowy WINKHAUS STV
- Cztery bolce antywyważeniowe
- Klamka SAFE
- Wkładka patentowa WILKA kl. A
- Regulowany zaczep zamka głównego w ościeżnicy
- Ościeżnica stalowa kątowa
- Próg ze stali nierdzewnej z perforacją

OŚCIEŻNICE

- Ościeżnica stalowa kątowa, o szerokości profilu 100. Wykonana z blachy stalowej, dwustronnie ocynkowanej o grubości 1,2 mm (Typ II) lub 1,5 mm (Typ III).

UWAGI

- Krajowa Ocena Techniczna ITB-KOT-2017/0008 wydanie 1.

DOPLATY DRZWI TYP II

- farba poliesterowa – GRUPA II 50 | 61,50
- rozmiar „100” 150 | 184,50
- wizjer 20 | 24,60
- wkładka patentowa LOB, kl. B x 2 – wymiana za kpl. podst. kl. A 88 | 108,24
- wypełnienie wełna mineralna 92 | 113,16
- wzmocnienie pod samozamykacz w skrzydle 26 | 31,98
- wzmocnienie pod samozamykacz w ościeżnicy 39 | 47,97
- klamka z szyldem (str. 200)

DOPLATY DRZWI TYP III

- farba poliesterowa – GRUPA II 50 | 61,50
- rozmiar „100” 150 | 184,50
- wizjer 20 | 24,60
- górny dodatkowy zamek 88 | 108,24
- górny szyld 75 | 92,25
- wkładka patentowa dolna WILKA, kl. B – wymiana za kpl. podst. kl. A 55 | 67,65
- górna wkładka patentowa WILKA, kl. A 55 | 67,65
- górna wkładka patentowa WILKA, kl. B 88 | 108,24
- wypełnienie wełna mineralna 92 | 113,16
- wzmocnienie pod samozamykacz w skrzydle 26 | 31,98
- wzmocnienie pod samozamykacz w ościeżnicy 39 | 47,97
- klamka z szyldem (str. 200)

drzwi antywłamaniowe klasa RC 2 (typ III), EI 30, 32 dB



KWARC Intarsje 6, Biały, z ościeżnicą stalową

Antywłamaniowość RC 2 (typ III)
Izolacyjność akustyczna $R_w=34$ dB*
Ogniodporność EI 30
Dymoszczelność

wszystkie dostępne modele patrz str. 126

W cenie kompletu drzwi

- skrzydło
- ościeżnica
- próg stalowy

DRZWI KWARC

Drzwi DT-PP-DY/M (KWARC Typ I i Typ II) wyposażone w jeden lub dwa zamki wpuszczane, posiadają:

- klasę izolacyjności akustycznej $R_w=32$ dB (32–36 dB)
- odporność ogniową EI 30
- dymoszczelność

Drzwi DT-K32 (KWARC Typ III) wyposażone w zamek listwowy oraz bolce antywyważeniowe, posiadają:

- klasę RC 2 wg PN EN 1627:2012
- klasę izolacyjności akustycznej $R_w=32$ dB (32–36 dB)
- odporność ogniową EI 30
- dymoszczelność



KWARC Intarsje 6, Biały, z ościeżnicą stalową



zamek listwowy czteropunktowy dostosowany pod dwie wkładki patentowe – KWARC III



bolce antywyważeniowe – KWARC III



wzmocniony zawias trójelementowy

* Szczegółowe wyniki badań dostępne w zakładce DO POBRANIA na stronie www.porta.com.pl



KOLORYSTYKA

Portasynchro 3D



Naturalna Select

Naturalna Dąb, Jesion, Orzech

Naturalna Dąb Satin



Portaperfect 3D

CPL HQ 0,2 mm



CPL HQ 0,7 mm

Gladstone/Halifax



UWAGA! Okleiny naturalne (z wyj. Okł. Nat. Jesion i Orzech) możliwe do wykonania w pionowym lub poziomym układzie usłojenia (dotyczy skrzydła).

UWAGA! Do drzwi wejściowych zalecamy okleiny CPL lub Gladstone/Halifax, a w szczególności do zastosowań w obiektach publicznych.

Próbki kolorów patrz str. 214 – 220.

POLECAMY!

DZIĘKI ZASTOSOWANIU KONSTRUKCJI WYKORZYSTUJĄCEJ WARSTWĘ BLACHY ALUMINIOWEJ, UZYSKALIŚMY WYJĄTKOWĄ ODPORNOŚĆ DRZWI KWARC NA NIEKORZYSTNE DZIAŁANIE SPECYFICZNYCH WARUNKÓW EKSPLOATACJI, CHARAKTERYSTYCZNYCH DLA KLATKI CHODOWEJ, RÓŻNICY TEMPERATURY I WILGOTNOŚCI POWIETRZA.



CENNIK NETTO | BRUTTO PLN (zwróć uwagę na DOPŁATY)

KWARC	Portasynchro 3D	CPL HQ 0,2 gr. I, Portaperfect 3D	CPL HQ 0,7 gr. I Gladstone/Halifax (ukł. poziomy)	Okleiny Naturalne
Typ I	1592 1958,16	1692 2081,16	1822 2241,06	2122 2610,06
Typ II	1638 2014,74	1738 2137,74	1868 2297,64	2168 2666,64
Typ III	1941 2387,43	2041 2510,43	2171 2670,33	2471 3039,33

INFORMACJE TECHNICZNE

KONSTRUKCJA SKRZYDŁA

Wielowarstwowa konstrukcja skrzydła zapewnia odporność ogniową przez 30 minut i izolację akustyczną $R_w=34$ dB*. Dzięki warstwie blachy aluminiowej w konstrukcji skrzydła drzwi są wyjątkowo odporne na niekorzystne działanie warunków eksploatacji, jakie panują na klatce schodowej. W wykonaniu CPL HQ oraz Gladstone/Halifax boki skrzydła pokryte są taśmą ABS.

AKCESORIA W CENIE DRZWI

- Zamek wpuszczany z zasuwką prostokątną pod wkładkę patent (KWARC Typ I)
- Dwa zamki wpuszczane z zasuwką prostokątną pod wkładkę patent (KWARC Typ II)
- Zamek listwowy czteropunktowy dostosowany pod dwie wkładki patentowe i trzy bolce antywyważeniowe (KWARC Typ III)
- Trzy wzmocnione zawiasy trójelementowe w kolorze srebrnym
- Uszczelka pęczniąca pod wpływem wysokiej temperatury we wrębie skrzydła
- Ościeżnica wyposażona w próg ze stali nierdzewnej standardowej (90 mm)

OŚCIEŻNICE

- Ościeżnica stalowa kątowna, o szerokości profilu 105 mm. Wykonana z blachy stalowej, dwustronnie ocynkowanej, o grubości 1,5 mm. Wyposażona w uszczelkę samogasnącą, trzy zawiasy, próg stalowy ze stali nierdzewnej w wersji standardowej (90 mm), wzmocnienie pod samozamykacz. KWARC I posiada zaczep pod jeden zamek, KWARC II – pod dwa zamki, KWARC III – pod zamek listwowy oraz sześć dybli montażowych i otwory pod bolce antywyważeniowe.
- Ościeżnica PROJEKT BIS (str. 190).
- Ościeżnica PROJEKT Zmodyfikowana, realizacja Dział Kontraktów. Szczegóły w Katalogu Inwestycyjnym i w Działach Sprzedaży PORTA.

UWAGI

- Krajowa Ocena Techniczna ITB-KOT-2017/0007 wydanie 1.
- Krajowy Certyfikat Stałości Właściwości Użytkowych nr 020-UWB-0567/W.
- W celu spełnienia warunków prawa budowlanego do drzwi o izolacyjności ogniowej i/ lub dymoszczelności należy stosować samozamykacz.
- Skrzydło i ościeżnica przystosowane do montażu samozamykacza.
- W przypadku zastosowania innych okuć niż proponowane przez firmę PORTA, należy kierować się wytycznymi zawartymi w karcie gwarancyjnej.
- Drzwi ogniowe należy wyposażać w szyldy z klamką z rdzeniem stalowym.
- Klasa izolacyjności akustycznej $R_w=32$ dB (zakres 32÷36 dB).

DOPŁATY

- intarsje w okł. Synt. (na 1 str., na dwie str. cena x 2) 36 | 44,28
- intarsje w okł. Nat. (na 1 str., na dwie str. cena x 2) 38 | 46,74
- ościeżnica: farba poliestrowa – GRUPA II 20 | 24,60
- ościeżnica: farba poliestrowa – GRUPA III 50 | 61,50
- profil ośc. stalowej do Nakładki PROJEKT BIS 50 | 61,50
- profil ośc. stalowej od 101 do 150 mm 75 | 92,25
- profil ośc. stalowej od 151 do 270 mm 151 | 185,73
- profil ośc. stalowej od 271 do 390 mm 226 | 277,98
- rozmiar „100” 50 | 61,50
- skrzydło: kolory Gladstone/Halifax w ukł. pionowym 130 | 159,90
- skrzydło: okł. CPL 0,2 mm i 0,7 mm – GRUPA II 50 | 61,50
- skrzydło: okł. Nat. Dąb Satin Biały 300 | 369,00
- skrzydło: okł. Nat. Dąb Satin (pozostałe kolory) 75 | 92,25
- skrzydło: okł. Nat. Select Czarna 300 | 369,00
- skrzydło: okł. Nat. Orzech 130 | 159,90
- skrzydło: model z mieszanym ukł. okł. Nat. Select 300 | 369,00
- skrzydło: model z mieszanym ukł. okł. Nat. Dąb, Jesion, Orzech 300 | 369,00
- wizjer 20 | 24,60
- klamka z szyldem (str. 216)

EXTREME RC 3

drzwi antywłamaniowe klasa RC 3, EI 30, 37 dB

od 2082,- | **2560,86**

cena kompletu netto | brutto (PLN)

TOP
KOLEKCJE



Antywłamaniowość RC 3
Klasa izolacyjności akustycznej
Rw=37 dB
Ogniodporność EI 30
Dymoszczelność

EXTREME RC 3, Dąb Piaskowy, z ościeżnicą wzmocnioną PS

wszystkie dostępne modele patrz str. 126



EXTREME RC 3, Dąb Piaskowy, z ościeżnicą wzmocnioną PS

W cenie kompletu drzwi

- skrzydło
 - ościeżnica
 - próg stalowy
 - klamka
 - wkładka patentowa
- Opcja za dopłatą
- dodatkowy górny zamek

DRZWI EXTREME

występują w dwóch typach:

Typ I

- klasa RC3 wg PN EN 1627-2012
- klasa izolacyjności akustycznej Rw=37 dB (37-41 dB)*
- dymoszczelność

Typ II

- cechy drzwi typu I
- odporność ogniowa EI 30

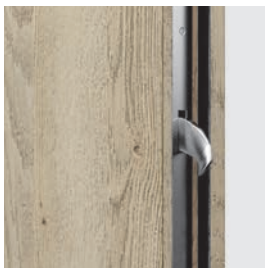

2 haki antywyważeniowe

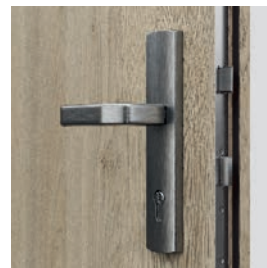

Winkhaus wielopunktowy hakowo-zasuwkowy



4 bolce antywyważeniowe uszczelka ogniowa (Typ II)



ościeżnica Porta SYSTEM

* Szczegółowe wyniki badań dostępne w zakładce DO POBRANIA na stronie www.porta.com.pl

KOLORYSTYKA

Naturalna Select ★★★★★
Naturalna Dąb, Jesion, Orzech
Naturalna Dąb Satin

CPL HQ 0,2 mm ★★★★★

CPL HQ 0,7 mm ★★★★★
Gladstone/Halifax

Próbki kolorów patrz str. 214 – 220.

POLECAMY!

DZIĘKI ZASTOSOWANIU KONSTRUKCJI WYKORZYSTUJĄCEJ WARSTWĘ BLACHY ALUMINIOWEJ, UZYSKALIŚMY WYJĄTKOWĄ ODPORNOŚĆ DRZWI EXTREME NA NIEKORZYSTNE DZIAŁANIE SPECYFICZNYCH WARUNKÓW EKSPLOATACJI, CHARAKTERYSTYCZNYCH DLA KLATKI SCHODOWEJ, RÓŻNICY TEMPERATURY I WILGOTNOŚCI POWIETRZA.



drzwi z ościeżnicą Porta SYSTEM regulowaną wzmocnioną

EXTREME RC 3 Typ I	CPL HQ 0.2 gr. I	CPL HQ 0.7 gr. I	Gladstone/Halifax (ukł. poziomy)	Okleiny Naturalne
C-D	2860 3517,80	2990 3677,70	3050 3751,50	3610 4440,30
E-G	2930 3603,90	3060 3763,80	3120 3837,60	3680 4526,40
H-K	3000 3690,00	3130 3849,90	3190 3923,70	3750 4612,50

CENNIK NETTO | BRUTTO PLN (zwróć uwagę na DOPŁATY)

drzwi z ościeżnicą stalową

	CPL HQ 0,2 gr. I	CPL HQ 0,7 gr. I	Gladstone/Halifax (ukł. poziomy)	Okleiny Naturalne
Typ I	2082 2560,86	2212 2720,76	2212 2720,76	2512 3089,76
Typ II	2255 2773,65	2385 2933,55	2385 2933,55	2685 3302,55

drzwi z ościeżnicą Porta SYSTEM regulowaną wzmocnioną

EXTREME RC 3 Typ II	CPL HQ 0.2 gr. I	CPL HQ 0.7 gr. I	Gladstone/Halifax (ukł. poziomy)	Okleiny Naturalne
C-D	3033 3730,59	3163 3890,49	3223 3964,29	3783 4653,09
E-G	3103 3816,69	3233 3976,59	3293 4050,39	3853 4739,19
H-K	3173 3902,79	3303 4062,69	3363 4136,49	3923 4825,29

INFORMACJE TECHNICZNE

KONSTRUKCJA SKRZYDŁA

Wypełnienie skrzydła stanowi specjalna 5 warstwowa konstrukcja w ramie z klejki drewna iglastego. Całość obłożona płytą HDF. Dostępne w wersji przylgowej. W wykonaniu CPL HQ oraz Gladstone/Halifax boki skrzydła pokryte są taśmą ABS.

AKCESORIA W CENIE SKRZYDŁA

- Zamek hakowy z mechanizmem dociskowym Winkhaus STV, dodatkowy górny zamek (patrz Dopłaty)
- Wkładka antywłamaniowa
- Kłamka z szyldem antywłamaniowym (SAFE)
- Trzy zawiasy trójelementowe (drzwi z ośc. stalową) lub dwa zawiasy obiektowe (drzwi z ośc. PS wzmocnioną) w kolorze srebrnym
- Cztery bolce antywyważeniowe
- Dodatkowo, Typ II – uszczelka pęczniająca pod wpływem wysokiej temperatury na obrzeżach skrzydła (z wyjątkiem dolnej krawędzi)
- Ościeżnica wyposażona w próg stalowy ze stali nierdzewnej oraz wzmocnienie pod samozamykacz

OŚCIEŻNICE

- Ościeżnica stalowa kątowna o szerokości profilu 100 mm. Wykonana z blachy stalowej, dwustronnie ocynkowanej, o grubości 1,5 mm. Wyposażona w uszczelkę samogasnącą, osiem dybli montażowych i próg stalowy ze stali nierdzewnej (120 mm).
- Ościeżnica Porta System wzmocniona, o zakresie grubości muru od 120 do 300 mm wyposażona w próg stalowy ze stali nierdzewnej (100 mm). Listwa kątownika o szerokości 80 mm.
- Ościeżnica PROJEKT BIS.(str. 190).
- Ościeżnica PROJEKT Zmodyfikowana, realizacja Dział Kontraktów. Szczegóły w Katalogu Inwestycyjnym i w Działach Sprzedaży PORTA.

UWAGI

- Krajowa Ocena Techniczna nr ITB-KOT 2017/0007 wydanie 1.
- Krajowy Certyfikat Stałości Właściwości Użytkowych nr 020-UWB-0567/W.
- W celu spełnienia warunków prawa budowlanego do drzwi o izolacyjności ogniowej i/lub dymoszczelności należy stosować samozamykacz.
- Skrzydło i ościeżnica przystosowane do montażu samozamykacza.

- Drzwi ogniowe należy wyposażać w szyldy z kławką z rdzeniem stalowym.
- W przypadku zastosowania innych okuć niż proponowane przez PORTA, należy kierować się wytycznymi zawartymi w karcie gwarancyjnej.
- Drzwi ogniowe - intarsje dostępne tylko w opcji na dwie strony.
- **Dolna krawędź w wykonaniu CPL HQ oraz Gladstone/Halifax zabezpieczona przed wilgocią w technologii TechnoPORTA AQUA STOP**

DOPLATY

- górny dodatkowy zamek 88 | 108,24
- górny szyld 75 | 92,25
- górna wkładka patentowa 66 | 81,18
- intarsje w okł. Synt. (na 1 str., na dwie str. cena x 2) 36 | 44,28
- intarsje w okł. Nat. (na 1 str., na dwie str. cena x 2) 38 | 46,74
- ościeżnica: farba poliesterowa – GRUPA II 20 | 24,60
- ościeżnica: farba poliesterowa – GRUPA III 50 | 61,50
- ościeżnica: okł. CPL 0,2 mm – GRUPA II 50 | 61,50
- ościeżnica: okł. Nat. Dąb Satin Białą 150 | 184,50
- ościeżnica: okł. Nat. Dąb Satin (pozostałe kolory) 75 | 92,25
- ościeżnica: okł. Nat. Czarna 150 | 184,50
- ościeżnica: okł. Nat. Orzech 80 | 98,40
- profil ośc. stalowej do Nakładki PROJEKT BIS 50 | 61,50
- profil ośc. stalowej od 101 do 150 mm 75 | 92,25
- profil ośc. stalowej od 151 do 270 mm 151 | 185,73
- profil ośc. stalowej od 271 do 390 mm 226 | 277,98
- rozmiar „100” 50 | 61,50
- skrzydło: kolory Gladstone/Halifax w ukł. pionowym 130 | 159,90
- skrzydło: okł. CPL 0,2 mm i 0,7 mm – GRUPA II 50 | 61,50
- skrzydło: okł. Nat. Dąb Satin Białą 300 | 369,00
- skrzydło: okł. Nat. Dąb Satin (pozostałe kolory) 75 | 92,25
- skrzydło: okł. Nat. Select Czarna 300 | 369,00
- skrzydło: okł. Nat. Orzech 130 | 159,90
- skrzydło: model z mieszanym ukł. okł. Nat. Select 300 | 369,00
- skrzydło: model z mieszanym ukł. okł. Nat. Dąb, Jesion, Orzech 300 | 369,00
- wizjer 20 | 24,60
- wizjer panoramiczny 100 | 123,00
- kłamka z szyldem SAFE (str. 200)

GRANIT klasa C

drzwi antywłamaniowe klasa C, EI 30, 32 dB

od 2422,- | **2979,06**

cena kompletu netto | brutto (PLN)



Antywłamaniowość klasa C i RC 3
Klasa izolacyjności akustycznej
Rw=32 dB
Ogniodporność EI 30

GRANIT klasa C, Orzech Naturalny, z ościeżnicą i nakładką PROJEKT BIS

wszystkie dostępne modele patrz str. 126



GRANIT Pełne, Orzech Naturalny, z ościeżnicą stalową

W cenie kompletu drzwi

- skrzydło
- ościeżnica
- próg stalowy
- klamka z sztyldem górnym
- dwie wkładki patentowe

DRZWI GRANIT kl. C

występują w dwóch typach:

Typ I

- odporność na włamanie klasy C
- klasa RC3 wg PN EN 1627-2012
- klasa izolacyjności akustycznej Rw=32 dB (32-36 dB)*
- dymoszczelność

Typ II

- cechy drzwi typu I
- odporność ogniowa EI 30

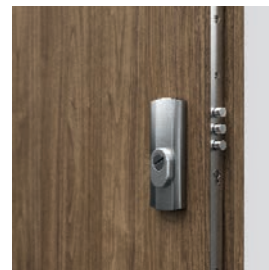
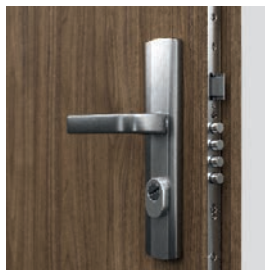

zamek listwowy wielobolcowy dostosowany pod dwie wkładki patentowe

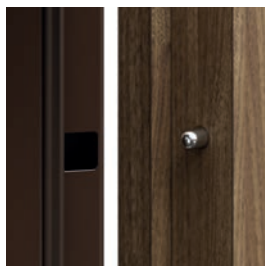

bolce antywyważeniowe

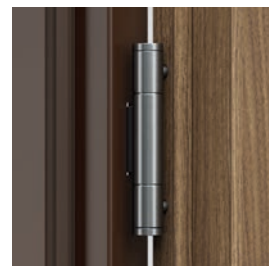

wzmocniony zawias trójelementowy

* Szczegółowe wyniki badań dostępne w zakładce DO POBRANIA na stronie www.porta.com.pl

KOLORYSTYKA

Naturalna Select ★★★★★
 Naturalna Dąb, Jesion, Orzech
 Naturalna Dąb Satin

CPL HQ 0,2 mm ★★★★★

CPL HQ 0,7 mm ★★★★★

Próbki kolorów patrz str. 214 – 220.

UWAGA! Okleiny naturalne (z wyj. Okł. Nat. Jesion i Orzech) możliwe do wykonania w pionowym lub poziomym układzie usłojenia (dotyczy skrzydła).

UWAGA! Do drzwi wejściowych zalecamy okleiny CPL lub Gladstone/Halifax, a w szczególności do zastosowań w obiektach publicznych.



Zobacz film montażowy drzwi GRANIT na dyble:
www.porta.com.pl/dm/montazgranitnadyble.wmv

POLECAMY!

DZIĘKI ZASTOSOWANIU KONSTRUKCJI WYKORZYSTUJĄCEJ WARSTWĘ BLACHY ALUMINIOWEJ, UZYSKALIŚMY WYJĄTKOWĄ ODPORNOŚĆ DRZWI GRANIT NA NIEKORZYSTNE DZIAŁANIE SPECYFICZNYCH WARUNKÓW EKSPLOATACJI, CHARAKTERYSTYCZNYCH DLA KLATKI SCHODOWEJ, RÓŻNICY TEMPERATURY I WILGOTNOŚCI POWIETRZA.

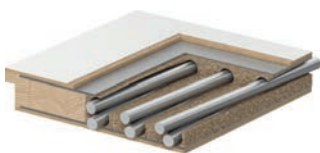

CENNIK NETTO | BRUTTO PLN (zwróć uwagę na DOPŁATY)

GRANIT klasa C	CPL HQ 0,2 gr. I	CPL HQ 0,7 gr. I	Okleiny Naturalne
Typ I	2422 2979,06	2552 3138,96	2852 3507,96
Typ II	2710 3333,30	2840 3493,20	3140 3862,20

GRANIT kl. C

INFORMACJE TECHNICZNE

KONSTRUKCJA SKRZYDŁA

Rama skrzydła jest wykonana z klejonej drewna iglastego. Poszycie skrzydła stanowi specjalna płyta dwuwarstwowa wykonana z blachy aluminiowej i HDF-u. Dostępne skrzydła uzupełnione aluminiowymi intarsjami w kolorze srebrnym. Okleiny naturalne wykończone lakierem półmatowym.

AKCESORIA W CENIE DRZWI

- Zamek listwowy wielobolcowy klasy 4
- Dwie wkładki antywłamaniowe klasy C
- Klamka z szyldem antywłamaniowym GRANIT lub GRANIT PLUS (opcja za dopłatą)
- Szyld górny
- Trzy zawiasy trójelementowe w kolorze srebrnym
- Cztery bolce antywyważeniowe
- Przygotowanie do skrótów maksymalnie 60 mm (dotyczy Granit Typ I)
- Dodatkowo: typ II – uszczelka pęczniająca pod wpływem wysokiej temperatury na obrzeżach skrzydła
- Ościeżnica wyposażona w próg stalowy ze stali nierdzewnej w wersji poszerzonej (120 mm) oraz wzmocnienie pod samozamykacz

OŚCIEŻNICE

- Ościeżnica stalowa kątowna, o szerokości profilu 100 mm. Wykonana z blachy stalowej, dwustronnie ocynkowanej, o grubości 1,5 mm. Wyposażona w uszczelkę samogasnącą, osiem dybli montażowych i próg stalowy ze stali nierdzewnej w wersji poszerzonej (120 mm).
- Ościeżnica PROJEKT BIS (str. 190).
- Ościeżnica PROJEKT Premium (str. 190).

UWAGI

- Krajowa Ocena Techniczna ITB-KOT-2017/0242 wydanie 1.
- Krajowy Certyfikat Stałości Właściwości Użytkowych 020-UWB-2618/W.
- W celu spełnienia warunków prawa budowlanego do drzwi o izolacyjności ogniowej i/lub dymoszczelności należy stosować samozamykacz.

- Skrzydło i ościeżnica przystosowane do montażu samozamykacza.
- Drzwi ogniowe należy wyposażać w szyldy z klamką z rdzeniem stalowym.
- W przypadku zastosowania innych okuć niż proponowane przez firmę PORTA, należy kierować się wytycznymi zawartymi w karcie gwarancyjnej.
- Klasa izolacyjności akustycznej $R_w=32$ dB (zakres 32+36 dB).
- **Dolna krawędź w wykonaniu CPL HQ oraz Gladstone/Halifax zabezpieczona przed wilgocią w technologii TechnoPORTA AQUA STOP**

DOPŁATY

- intarsje w okł. Synt. (na 1 str., na dwie str. cena x 2) 36 | 44,28
- intarsje w okł. Nat. (na 1 str., na dwie str. cena x 2) 38 | 46,74
- ościeżnica: farba poliesterowa – GRUPA II 20 | 24,60
- ościeżnica: farba poliesterowa – GRUPA III 50 | 61,50
- profil ośc. stalowej do Nakładki PROJEKT BIS 50 | 61,50
- profil ośc. stalowej do Nakładki PROJEKT Premium 80 | 98,40
- profil ośc. stalowej od 101 do 150 mm 75 | 92,25
- profil ośc. stalowej od 151 do 270 mm 151 | 185,73
- profil ośc. stalowej od 271 do 390 mm 226 | 277,98
- regulowany zaczep zamka (Typ I) 25 | 30,75
- rozmiar „100” 50 | 61,50
- skrzydło: okł. CPL 0,2 mm i 0,7 mm – GRUPA II 50 | 61,50
- skrzydło: okł. Nat. Dąb Satin Biały 300 | 369,00
- skrzydło: okł. Nat. Dąb Satin (pozostałe kolory) 75 | 92,25
- skrzydło: okł. Nat. Select Czarna 300 | 369,00
- skrzydło: okł. Nat. Orzech 130 | 159,90
- skrzydło: model z mieszanym ukł. okł. Nat. Select 300 | 369,00
- skrzydło: model z mieszanym ukł. okł. Nat. Dąb, Jesion, Orzech 300 | 369,00
- wizjer 20 | 24,60
- wizjer panoramiczny 100 | 123,00
- klamka z szyldem GRANIT PLUS (str. 200)

Steel SAFE, ENERGY PROTECT

Zamki antywłamaniowe klasa 3 lub 4, Przeszklenie antywłamaniowe klasa P4

od 1698,- | **2088,54**

cena drzwi netto | brutto (PLN)



Steel SAFE C.1, Antracyt

Antywłamaniowość RC2/RC3*
Przenikalność cieplna $U_d=1.1 \div 1.7^*$

$U_d=1,1^*$
W/m²K
WSPÓŁCZYNNIK
PRZENIKALNOŚCI
CIEPLNEJ

W cenie kompletu drzwi

- skrzydło
- ościeżnica
- próg
- klamka
- wkładka patentowa

SYSTEM ZABEZPIECZENIA POWIERZCHNI STALOWYCH



P
BLACHA
OCYNKOWANA
PRODUKT
PORTA STEEL



Steel ENERGY PROTECT C.1, Dąb Winchester



model A.0



model B.1



model C.1



model D.1

* Dotyczy drzwi pełnych. Szczegółowe wyniki badań dostępne w zakładce DO POBRANIA na stronie www.porta.com.pl



CENNIK NETTO | BRUTTO PLN (zwróć uwagę na DOPLATY)

KOLORYSTYKA

Steel SAFE typ II

	Farba Poliestrowa gr.I	Blacha stalowa laminowana PCV
A.0	1698 2088,54	1908 2346,84
B.1, C.1, D.1	2647 3255,81	2857 3514,11

Steel SAFE typ II z Thermo

	Farba Poliestrowa gr.I	Blacha stalowa laminowana PCV
	2238 2752,74	2448 3011,04
	3187 3920,01	3397 4178,31

Steel SAFE typ III

	Farba Poliestrowa gr.I	Blacha stalowa laminowana PCV
A.0	2080 2558,40	2290 2816,70
B.1, C.1, D.1	3029 3725,67	3239 3983,97

Steel SAFE typ III z Thermo

	Farba Poliestrowa gr.I	Blacha stalowa laminowana PCV
	2620 3222,60	2830 3480,90
	3569 4389,87	3779 4648,17

Farba Poliestrowa Premium ★★★★★☆

GRUPA I	Biały MAT	Antracyt struktura
GRUPA II	NOWY Czarny struktura	

Blacha Stalowa Laminowana PCV ★★★★★☆

Złoty Dąb	Dąb Winchester	Dąb Bagienny*	Orzech	Antracyt
-----------	----------------	---------------	--------	----------

* do wyczerpania zapasów

ENERGY PROTECT

	Farba Poliestrowa gr.I	Blacha stalowa laminowana PCV
A.0	2808 3453,84	3018 3712,14
B.1, C.1, D.1	3756 4619,88	3966 4878,18



Ościeznica stalowa Thermo

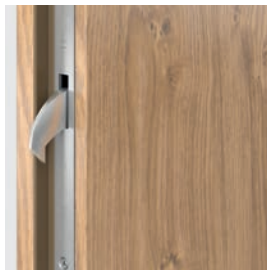

Hak – rygłowanie górne / dolne
SAFE typ III, ENERGY PROTECT



Zamek listwowy SAFE typ III,
ENERGY PROTECT



4 Bolce antywyważeniowe



3 zawiasy trójelementowe

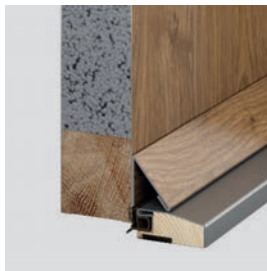

Wypełnienie – ekspandowany
polistyren



Przeszklenie – zestaw trzyszybowy
klasa P4



Próg termiczny – obniża współczynnik
przenikania ciepła z ościeżnicą Thermo

INFORMACJE TECHNICZNE

PODSTAWOWE INFORMACJE

- **Drzwi SAFE** (grubość skrzydła 54 mm)
- Antywłamaniowość RC 2 lub RC 3 (dotyczy skrzydeł pełnych)
- Dwa niezależne zamki LOB lub zamek hakowy Winkhaus STV
- Ościeznica Kątowa lub Thermo
- Próg ze stali nierdzewnej z perforacją lub ciepły próg
- Trzy zawiasy trójelementowe
- Cztery bolce antywyważeniowe
- Kłamka OPAL (RC 2) lub SAFE (RC 3)
- Wkładki patentowe LOB lub WILKA
- Regulowany zaczep zamka

DOPLATY DRZWI SAFE TYP II, III, ENERGY PROTECT

• dwie wkładki LOB, kl. B – wymiana za kpl. podst. kl. A (SAFE TYP II)	88 108,24
• wkładka pat. dolna WILKA, kl. B – wym. za kpl. podst. kl. A (SAFE TYP III)	55 67,65
• wkładka pat. górna WILKA, kl. A (SAFE TYP III)	55 67,65
• wkładka pat. dolna WILKA, kl. B – wym. za kpl. podst. kl. A (ENERGY PROTECT)	66 81,18
• farba poliestrowa – GRUPA II	50 61,50
• okapnik w kolorze skrzydła	25 30,75
• panel dolny dwustronny ze stali nierdzewnej 150 mm, wz. A.0 ,B.1	220 270,60
• rozmiar „100”	150 184,50
• wizjer	20 24,60
• wypełnienie wełna mineralna	92 113,16

- wzmocnienie pod samozamykacz w skrzydle 26 | 31,98
- wzmocnienie pod samozamykacz w ościeżnicy 39 | 47,97
- zabezpieczenie dolne po samodzielnym skręceniu 70 | 86,10
- Pochwyty okrągły lub prostokątny (str. 201)

PODSTAWOWE INFORMACJE

- **Drzwi ENERGY PROTECT** (grubość skrzydła 66 mm)
- Antywłamaniowość RC 3 (dotyczy skrzydeł pełnych)
- Zamek hakowy Winkhaus STV
- Ościeznica Thermo
- Ciepły próg ze stali nierdzewnej
- Trzy zawiasy trójelementowe
- Cztery bolce antywyważeniowe
- Kłamka SAFE
- Wkładka patentowa WILKA
- Regulowany zaczep zamka

DOPLATY DRZWI SAFE TYP III i ENERGY PROTECT

- farba poliestrowa – GRUPA II 50 | 61,50
- górny dodatkowy zamek 88 | 108,24
- górny szyld kl. C 75 | 92,25
- górna wkładka patentowa WILKA, kl. B 88 | 108,24

Uniwersalne drzwi do pom. gospodarczych i komórek lokatorskich

od 487,- | **599,01**

cena kompletu netto | brutto (PLN)



Ocynkowane, solidne drzwi uniwersalne sprawdzą się doskonale w pomieszczeniach gospodarczych, przemysłowych, a także w piwnicy, na strychu czy w komórkach lokatorskich.

Uniwersalne drzwi do pom. gospodarczych, model 2 popielate

prawe czy lewe?
uniwersalne!

W cenie kompletu drzwi

- skrzydło
- ościeżnica
- klamka
- zamek



Wzór Przemysłowy
W.121254



BLACHA
OCYNKOWANA

PRODUKT
PORTA STEEL

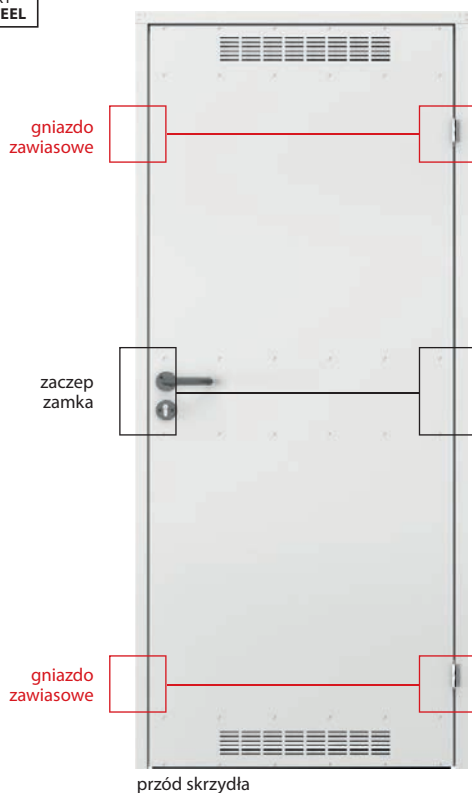

przód skrzydła



tył skrzydła

SYSTEM ZABEZPIECZENIA POWIERZCHNI STALOWYCH





KOLORYSTYKA

Błacha ocynkowana ★★★★★☆



4 ATUTY W 1
ZOBACZ WIĘCEJ

www.porta.com.pl/dm/uniwersalne_montaz.wmv

Farba Poliesterowa Premium ★★★★★☆

GRUPA I	Biały MAT	Popielaty MAT	Antracyt struktura
GRUPA II	NOWY Czarny struktura		
GRUPA III	Biały	Popielaty	Brazowy

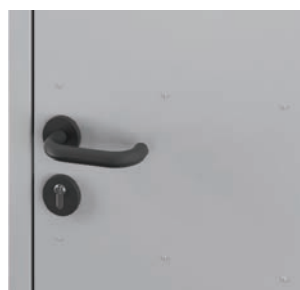

klamka



kratka wentylacyjna

CENNIK NETTO | BRUTTO PLN (zwróć uwagę na DOPŁATY)

MODELE	Błacha ocynkowana	Farba poliesterowa gr. I
pełne	487 599,01	546 671,58
model 2 (z wentylacją)	499 613,77	556 683,88

INFORMACJE TECHNICZNE

DRZWI ZAWIERAJĄ W KOMPLECIE

- Skrzydło (blacha lakierowana, ocynk)
- Kratka wentylacyjna (opcja)
- Dwa zawiasy czopowe standard
- Zamek pod wkładkę patentową
- Ekonomiczna, plastikowa klamka z szyldem okrągłym i rozetą
- Ościeżnica stalowa kątowna

OŚCIEŻNICA

- Ościeżnica stalowa kątowna o szerokości profilu 48 mm. Wykonana z blachy stalowej, dwustronnie ocynkowanej ogniowo, o grubości 0,8 mm.

UWAGI

- AT-15-8081/2016, ITB Warszawa.
- Dzięki symetrycznej konstrukcji drzwi i uniwersalnym okuciom (zamek, zawiasy), możliwość montażu jako prawe lub lewe.
- **Płyta stalowa ocynkowana wzmocniona na trzech poziomach.**

DOPLATY

- farba poliesterowa – GRUPA II 50 | 61,50
- farba poliesterowa – GRUPA III 80 | 98,40

Uniwersalne drzwi do pom. gosp. i kom. lok.

Steel BASIC, Steel BASIC PLUS

od 533,- | **655,59**

cena kompletu netto | brutto (PLN)



Ekonomiczne rozwiązanie przy zachowaniu dobrych parametrów użytkowych. Konstrukcja z blachy ocynkowanej gwarantuje trwałość i niezawodność.

Steel BASIC, Popielaty

W cenie kompletu drzwi wewnętrzzlokalowych Steel BASIC

- skrzydło
- ościeżnica
- klamka
- konstrukcja z blachy ocynkowanej

W cenie kompletu drzwi zewnętrznych Steel BASIC PLUS

- skrzydło
- ościeżnica
- próg
- klamka
- konstrukcja z blachy ocynkowanej



BLACHA
OCYNKOWANA

PRODUKT
PORTA STEEL



Steel BASIC PLUS, Blacha Powlekana, Popielaty

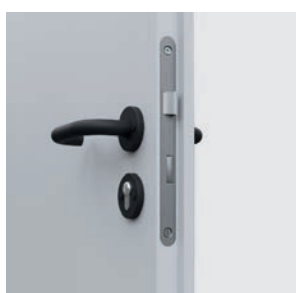

zamek i klamka



kratka wentylacyjna



próg malowany proszkowo
(Steel BASIC PLUS)



okapnik (Steel BASIC PLUS)

KOLORYSTYKA

Błacha ocynkowana ★★★★★☆



Błacha powlekana ★★★★★☆

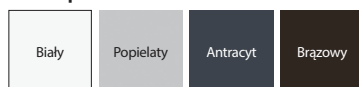

wypełnienie „plaster miodu”



wypełnienie styropian

CENNIK NETTO | BRUTTO PLN (zwróć uwagę na DOPŁATY)

Steel BASIC (wewnętrzne)		80	90	100
Skrzydło Steel BASIC "plaster miodu"	Błacha ocynkowana	378 464,94	403 495,69	438 538,74
	Błacha powlekana	424 521,52	449 552,27	484 595,32
Skrzydło Steel BASIC styropian	Błacha ocynkowana	448 551,04	473 581,79	508 624,84
	Błacha powlekana	494 607,62	519 638,37	554 681,42
Drzwi Steel BASIC "plaster miodu"	Błacha ocynkowana	533 655,59	558 686,34	593 729,39
	Błacha powlekana	579 712,17	604 742,92	639 785,97
Drzwi Steel BASIC styropian	Błacha ocynkowana	603 741,69	628 772,44	663 815,49
	Błacha powlekana	649 798,27	674 829,02	709 872,07
Steel BASIC PLUS (zewewnętrzne)		80	90	100
Drzwi Steel BASIC PLUS styropian	Błacha powlekana	706 868,38	731 899,13	766 942,18

INFORMACJE TECHNICZNE

DRZWI ZAWIERAJĄ W KOMPLECIE

- Skrzydło (blacha o gr. 0,5 mm: ocynkowana lub ocynkowana pokryta poliestrem)
- Dwa zawiasy czopowe standard
- Zamek pod wkładkę patentową
- Komplet klamek z szyldami
- Ościeżnica (blacha ocynkowana)
- Próg (Steel BASIC PLUS)
- Okapnik (Steel BASIC PLUS) (patrz Dopłaty)

SKRZYDŁO ZAWIERA W KOMPLECIE

- Skrzydło (blacha o gr. 0,5 mm: ocynkowana lub ocynkowana pokryta poliestrem)
- Dwa zawiasy czopowe standard
- Zamek pod wkładkę patentową

OŚCIEŻNICA

- Ościeżnica stalowa kątowna o szerokości profilu 64 mm (jak Kątowna MAŁA PLUS). Wykonana z blachy stalowej o gr. 1,2 mm, ocynkowana lub malowana proszkowo.
- Ościeżnica do drzwi Steel BASIC wyposażona w uszczelkę przymykową, do drzwi Steel BASIC PLUS w uszczelkę przymykową, uszczelniającą drzwi po całym obwodzie.
- Ościeżnica wykonana jako kierunkowa (prawa/lewa), do postawienia na gotowej posadzce.

UWAGI

- Steel BASIC AT-15-8081/2016, ITB Warszawa drzwi wewnętrzne lokalowe.
- Steel BASIC PLUS: PN-EN 14351-1+A1:2010 drzwi zewnętrzne.
- Drzwi Steel BASIC wykonane są w normie inwestycyjnej (patrz tabela wymiarów str. 208, tab 3).
- Skrzydło Steel BASIC wykonujemy w normie inwestycyjnej oraz polskiej.
- Drzwi Steel BASIC Plus otwierane do wewnątrz wyposażone są w okapnik (patrz Dopłaty).
- Z uwagi na charakter stosowanego materiału (blacha powlekana), kolorystyka produktów jest zbliżona do podanych z palety RAL.

DOPŁATY

- kratka wentylacyjna (Steel BASIC) 39 | 47,97
- okapnik (Steel BASIC PLUS) 25 | 30,75



Steel SOLID, pełne, Popielaty

ZASTOSOWANIE DRZWI

- przeznaczone do użytkowania w ciężkich warunkach eksploatacji
- pomieszczenia gospodarcze
- pomieszczenia przemysłowe
- zaplecza
- piwnice
- garaże
- warsztaty
- hale przemysłowe
- nowoczesne wnętrza mieszkalne i biurowe (loft design)

W cenie

- skrzydło
- konstrukcja z blachy ocynkowanej

SYSTEM ZABEZPIECZENIA POWIERZCHNI STALOWYCH



P
BLACHA
OCYNKOWANA

PRODUKT
PORTA STEEL



Steel SOLID 1, Popielaty



pełne



model 1



model 2



model 3



model 4



model 5

KOLORYSTYKA

Blacha ocynkowana ★★★★★☆



Stal Nierdzewna ★★★★★★



Farba Poliesterowa Premium ★★★★★☆

Blacha Stalowa Laminowana PCV ★★★★★☆

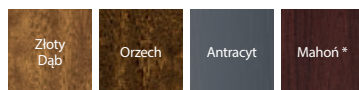

* do wyczerpania zapasów

Możliwość wykonania w kolorach niestandardowych z Porta KONTRAKT, szczegóły dot. zamówień niestandardowych, patrz str. 226.



GRUPA I	Biały MAT	Popielaty MAT	Antracyt struktura
	GRUPA II	NOWY Czarny struktura	
		GRUPA III	Biały



wypełnienie „plaster miodu”



wypełnienie styropian



wypełnienie wełna mineralna

CENNIK NETTO | BRUTTO PLN (zwróć uwagę na DOPŁATY)

	Farba Poliesterowa gr. I	Farba Poliesterowa gr. I	Blacha Stalowa Laminowana PCV	Stal Nierdzewna
wypełnienie: „plaster miodu”	ramka standard	ramka nierdzewna 45°	ramka nierdzewna 45°	ramka nierdzewna
pełne	561 690,03	-	809 995,07	1469 1806,87
1, 2, 3	660 811,80	753 926,19	1001 1231,23	1696 2086,08
4	-	1021 1255,83	1270 1562,10	1930 2373,90
5	809 995,07	902 1109,46	1151 1415,73	-
wypełnienie: styropian	Blacha ocynkowana	Blacha Stalowa Laminowana PCV	Stal Nierdzewna	
	ramka standard	ramka nierdzewna 45°	ramka nierdzewna 45°	
pełne	561 690,03	809 995,07	1516 1864,68	
4	1022 1257,06	1270 1562,10	1978 2432,94	
wypełnienie: wełna mineralna	Farba Poliesterowa gr. I	Blacha Stalowa Laminowana PCV	Stal Nierdzewna	
	ramka standard	ramka nierdzewna 45°	ramka nierdzewna 45°	
pełne	660 811,80	908 1116,84	1615 1986,45	

INFORMACJE TECHNICZNE

SKRZYDŁO ZAWIERA W KOMPLECIE

- Skrzydło (blacha lakierowana proszkowo o grubości 0,6 mm, ocynk)
- Dwa zawiasy czopowe standard (trzy zawiasy w skrzydle o wymiarze „100”)
- Zamek pod wkładkę patentową
- Szyba hartowana przezroczysta lub matowa

DEDYKOWANE OŚCIEŻNICE

- Ościeżnica Kątowa MAŁA PLUS, Kątowa DUŻA Składana
- Ościeżnica REGULOWANA (standard), REGULOWANA PS „na kant”
- Ościeżnica Stalowa Porta SYSTEM

UWAGI

- Aprobata Techniczna AT-15-8081/2016, ITB Warszawa.
- **Skrzydła z wypełnieniem styropianowym nie są dostępne w wersji lakierowanej.**
- Dla skrzydeł pokrytych laminatem PCV, przeszklenie tylko z ramką płaską nierdzewną.
- Możliwość dowolnego zestawienia wymiarów skrzydeł w drzwiach podwójnych.
- Skrzydła podwójne z blachy nierdzewnej dostępne tylko w ofercie Porta KONTRAKT.

DOPLATY

- farba Antracyt struktura, Blacha PCV Antracyt 30 | 36,90
- farba poliesterowa – GRUPA II 30 | 36,90
- farba poliesterowa – GRUPA III 50 | 61,50
- rozmiar „100” (skrzydła z blachy ocynkowanej) 50 | 61,50
- rozmiar „100” (skrzydła z blachy nierdzewnej) 132 | 162,50
- tuleje lub kratka wentylacyjna (skrz. z blachy ocynk.) 39 | 47,97
- wzmocnienie pod samozamykacz 26 | 31,98
- **K** kratka wentylacyjna z blachy nierdzewnej (str. 226)
- klamka z szyldem (str. 197)

Steel EI 30, EI 60

od 1130,- | **1389,90**

cena kompletu netto | brutto (PLN)



Steel EI 30, model 3, Antracyt

EI 30

Ognioodporność 30 min.

EI 60

Ognioodporność 60 min.

Dymoszczelność

Izolacyjność akustyczna $R_w=40$ dB*

Steel EI 30, model 1, Popielaty

BLACHA
OCYNKOWANAPRODUKT
PORTA STEEL

W cenie

- skrzydło
- ościeżnica
- klamka
- konstrukcja z blachy ocynkowanej

DRZWI EI 60 występują w dwóch typach:

Standard:

- ognioodporność 60 min.
- klasa mechaniczna 3

Typ 1:

- cechy drzwi typu Standard
- dymoszczelność Sa, Sm
- klasa izolacyjności akustycznej $R_w=37$ dB (37-41 dB)

SYSTEM ZABEZPIECZENIA POWIERZCHNI STALOWYCH

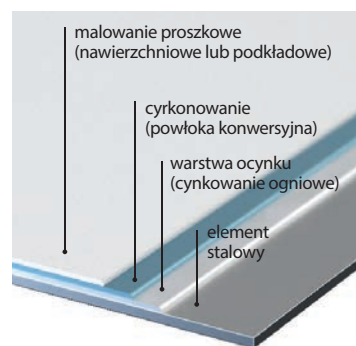

EI 30 pełne



EI 30 model 1



EI 30 model 2



EI 30 model 3



EI 60 pełne



EI 60 model 1



EI 60 model 2



EI 60 model 3

* Szczegółowe wyniki badań dostępne w zakładce DO POBRANIA na stronie www.porta.com.pl



KOLORYSTYKA

Farba Poliestrowa Premium ★★★★★☆

GRUPA I	Biały MAT	Popielaty MAT	Antracyt struktura
GRUPA II	NOWY Czarny struktura		
GRUPA III	Biały	Popielaty	Brązowy

PRZEZNACZENIE DRZWI STEEL EI30, EI60:

- budynki użyteczności publicznej
- hotele, pensjonaty
- drzwi do kotłowni
- drzwi do garażu



Możliwość wykonania w kolorach niestandardowych z Porta KONTRAKT, szczegóły dot. zamówień niestandardowych, patrz str. 226.



regulacja zawiasu +/- 3 mm

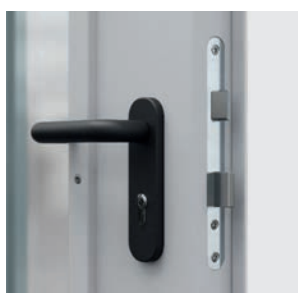

zamek zapadkowy pod wkładkę patentową, klamka w komplecie

CENNIK NETTO | BRUTTO PLN (zwróć uwagę na DOPŁATY)

EI 30	Typ Standard Farba Poliestrowa gr. I	
pełne	1130 1389,90	
1, 2, 3	1938 2383,74	
EI 60	Typ Standard Farba Poliestrowa gr. I	Typ I Farba Poliestrowa gr. I
pełne	1451 1784,73	1631 2006,13
1	3076 3783,48	3256 4004,88
2	2294 2821,62	2474 3043,02
3	2524 3104,52	2704 3325,92

INFORMACJE TECHNICZNE

AKCESORIA W CENIE SKRZYDŁA

- Dwa zawiasy trójelementowe, jeden z nich jest zawiasem nośnym, a drugi dzięki zamieszczonej w nim sprężynie umożliwia samoamykanie drzwi
- Zamek wpuszczany zapadkowy pod wkładkę patentową
- Bolec antywyrówniowy (1 szt. w EI 30, 2 szt. w EI 60)
- Komplet klamek z szyldami (zamawiane oddzielnie)
- Szyba ognioodporna przezroczysta

OŚCIEŻNICE

- Ościeżnica stalowa kątowa o szerokości profilu 84 mm (EI 30) oraz 110 mm (EI 60). Wykonana z blachy stalowej, dwustronnie ocynkowanej ogniowo, o grubości 1,5 mm. Spawane łączenie narożników ościeżnicy. Wyposażona w próg ze stali nierdzewnej (dotyczy typ 1), uszczelkę przymykową oraz uszczelkę pęczniącą.
- Możliwość zamówienia ościeżnicy stalowej w dwóch wersjach:
 - ościeżnica kierunkowa (prawa/lewa) – do postawienia na gotowej posadzce – poziom „0”; próg za dopłatą (EI 30 i EI 60).
 - ościeżnica kierunkowa (prawa/lewa) – do zalania w wylewce posadzki – poziom „-30”; próg za dopłatą (EI 30 i EI 60).

UWAGI

- **Drzwi Steel EI 30, EI 60 – Aprobata Techniczna AT-15-7236/2016, ITB Warszawa.**
- Certyfikat Zgodności nr ITB-2285/W, ITB Warszawa.
- W przypadku zastosowania innych okuć niż proponowane przez firmę PORTA, należy kierować się wytycznymi zawartymi w karcie gwarancyjnej.

DOPŁATY

- farba poliestrowa – GRUPA II 50 | 61,50
- farba poliestrowa – GRUPA III 80 | 98,40
- próg stalowy (EI 30) 95 | 116,85
- rozmiar „100” – EI 30 70 | 86,10
- rozmiar „100” – EI 60 100 | 123,00
- wizjer ognioodporny 55 | 67,65
- wzmocnienie pod samoamykacz 65 | 79,95



OŚCIEŻNICE

Nie ma kompletnych drzwi bez ościeżnic. Do każdego z proponowanych skrzydeł rekomendujemy odpowiadającą mu ościeżnicę, dopełniającą całość zarówno pod względem technicznym, jak i estetycznym.





OŚCIEŻNICA STAŁA DO SKRZYDEŁ PRZYLGOWYCH

Ościeżnice polecane do zastosowania wszędzie tam, gdzie nie jest wymagana regulacja przy zakresie muru. Ościeżnice 100 mm stanowią komplet do wszystkich skrzydeł wewnątrzlokalowych. Ościeżnice 60 mm dostępne do skrzydeł wewnątrzlokalowych w okleinie Portadecor i Portasynchro 3D.

KOLORYSTYKA

Portadecor ★★ ★
Portasynchro 3D

Portadur ★★ ★★ ★
Okleina Premium
Naturalna Select
Naturalna Dąb, Orzech, Jesion
Naturalna Dąb Satin
Farba Akrylowa UV

Portaperfect 3D ★★ ★★ ★★ ★
Portalamino
CPL HQ 0,2 mm
Gladstone/Halifax

Próbki kolorów patrz str. 214 – 220.



PRZEKRÓJ OŚCIEŻNICY



60 mm,
wersja podstawowa
(bez listew maskujących)



60 mm,
okleina syntetyczna
(z listwami maskującymi)



100 mm,
okleina syntetyczna
(łączenie listew prostych pod
kątem 90°) lub naturalna
(łączenie listew prostych
pod kątem 45°)



100 mm,
okleina syntetyczna
lub naturalna
(z listwami maskującymi
zaokrąglonymi)

■ CENNIK NETTO | BRUTTO PLN (zwróć uwagę na DOPLATY)

MODELE	Portadecor, Portasynchro 3D	Portaperfect 3D, Portadur, Portalamino, CPL HQ gr. I	Okleina Premium, Gladstone/Halifax	Farba Akrylowa UV	Okleiny Naturalne
MINIMAX 60 mm	228 280,44	-	-	-	-
MINIMAX 100 mm	228 280,44	308 378,84	358 440,34	438 538,74	458 563,34
Listwy płaskie i zaokrąglone *	60 73,80	80 98,40	90 110,70	120 147,60	150 184,50
Ćwiercwałek **	17 20,91	22 27,06	27 33,21	46 56,58	57 70,11

Cena ościeżnicy, listew oraz dopłaty do drzwi dwuskrzydłowych +50%

* Komplet na jedną stronę.

** Cena za 1 szt. długości 2150 mm.

Ościeżnice, listwy maskujące i ćwiercwałek są dostępne również w okleinie syntetycznej do samodzielnego lakierowania – w cenie ościeżnic i listew w okleinie drewnopodobnej Portadecor.

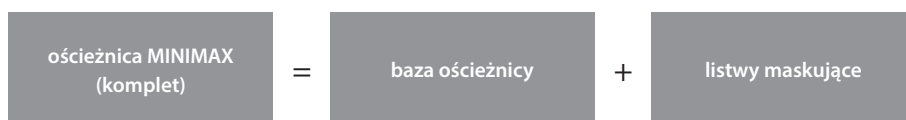

■ INFORMACJE TECHNICZNE

KONSTRUKCJA OŚCIEŻNICY

Ościeżnica składa się z:

- belki poziomej oraz dwóch belek pionowych wykonanych z MDF-u, wyposażonych w odpowiednie okucia i akcesoria,
- listew opaskowych (wyposażenie za dopłatą),
- ćwiercwałka (wyposażenie za dopłatą).

Ościeżnica jest produkowana i dostarczana do Klienta w postaci kompletu elementów przeznaczonych do składania na miejscu budowy.

Ościeżnica MINIMAX dla skrzydeł w Farbie Akrylowej UV oklejona folią gruntującą oraz wykończona Farbą Akrylową utwardzaną UV.

AKCESORIA – W CENIE OŚCIEŻNICY MINIMAX 60 MM

(dostępne tylko w okleinach Portadecor oraz Portasynchro 3D)

- Dwa lub trzy zawiasy czopowe standard lub zawiasy PRIME (opcja za dopłatą)
- Odbojniki
- Dyble, zaślepki
- Nakładki zabezpieczające dół ościeżnicy przed zawilgoceniem

AKCESORIA – W CENIE OŚCIEŻNICY MINIMAX 100 MM

Okleiny syntetyczne:

- Dwa lub trzy zawiasy czopowe standard lub zawiasy PRIME (opcja za dopłatą)
- Uszczelka gumowa na obwodzie ościeżnicy
- Nakładki zabezpieczające dół ościeżnicy przed zawilgoceniem

Okleiny naturalne:

- Trzy zawiasy czopowe standard lub zawiasy PRIME
- Uszczelka gumowa na obwodzie ościeżnicy
- Nakładki zabezpieczające dół ościeżnicy przed zawilgoceniem

ROZMIAR OŚCIEŻNICY, PATRZ STR. 207, TABELA 1

Szerokość 60 mm oraz szerokość 100 mm.

„60”, „70”, „80”, „90”, „100” i dowolna kombinacja tych rozmiarów przy drzwiach dwuskrzydłowych.

UWAGI

- Krajowa Ocena Techniczna ITB-KOT-2018/0358 wydanie 1.
- Montaż ościeżnicy należy wykonać w pomieszczeniach z ostatecznie wykończonymi ścianami (np. tapety) i podłogą (np. parkiet).
- Ościeżnicę o szerokości 100 mm można również zamawiać w wersji „tunel” (tj. wykonaną bez wrębu oraz uszczelki, zawiasów i zaczepu zamka).
- Ościeżnice i listwy są dostępne w wersji nielakierowanej (do wykończenia samodzielnego).
- Przy szerokości „100” wymagany jest 3 zawias.

DOPLATY

- ćwiercwałek: okl. Nat. Dąb Satin Biały 9 | 11,07
- listwy: okl. Nat. Dąb Satin Biały 19 | 23,37
- ościeżnica: okl. CPL 0,2 mm – GRUPA II 50 | 61,50
- ościeżnica: okl. Nat. Dąb Satin Biały 75 | 92,25
- ościeżnica: okl. Nat. Orzech 80 | 98,40
- zawiasy PRIME 20 | 24,60

Porta SYSTEM, Porta SYSTEM GK

od 378,- | **464,94**

cena ościeżnicy netto | brutto (PLN)

Porta SYSTEM

Ościeżnica regulowana z listwami 60 mm oraz 80 mm. Łatwa w montażu ościeżnica regulowana Porta SYSTEM stanowi komplet wraz ze wszystkimi rodzajami skrzydeł wewnątrzlokalowych. Moduł Retro pozwoli Państwu uzyskać zupełnie odmienną i nową stylizację drzwi.

Porta SYSTEM GK

Ościeżnica regulowana dedykowana skrzydłom szklanym wykonanym w Polskiej Normie. Tylko tak dobrany komplet gwarantuje wysokie parametry użytkowe i satysfakcję z zakupu.

KOLORYSTYKA

Portadecor ★★★
Portasynchro 3D

Portadur ★★★★★
Okleina Premium
Naturalna Select
Naturalna Dąb, Orzech, Jesion
Naturalna Dąb Satin
Farba Akrylowa UV

Portaperfect 3D ★★★★★
Portalamino
CPL HQ 0,2 mm
Gladstone/Halifax

Próbki kolorów patrz str. 214 – 220.



PRZEKRÓJ OŚCIEŻNICY

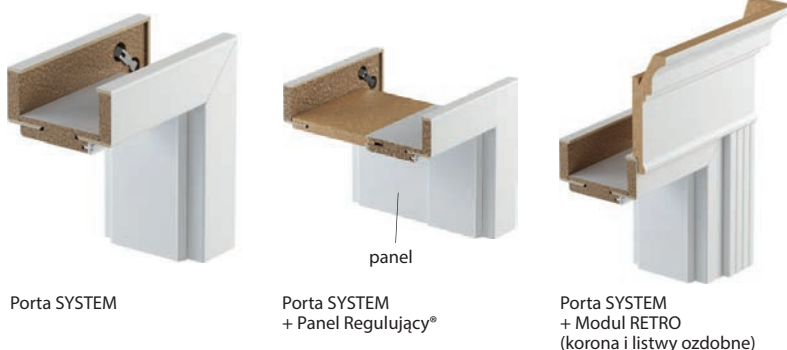

Porta SYSTEM

Porta SYSTEM
+ Panel Regulujący®

Porta SYSTEM
+ Moduł RETRO
(korona i listwy ozdobne)

Moduł RETRO (komplet) = korona + listwy ozdobne pion (kpl.)

ZAKRES REGULACJI OŚCIEŻNICY

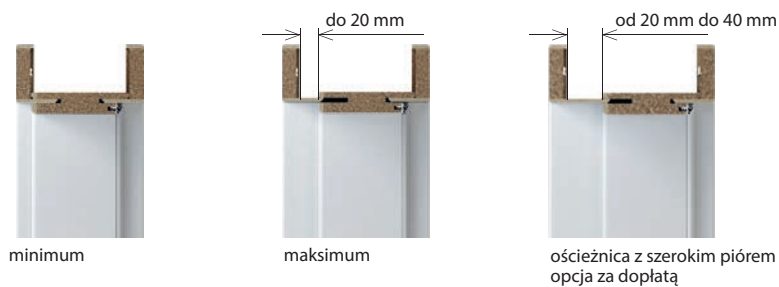

minimum

maksimum

ościeżnica z szerokim piórem
opcja za dopłatą

ZAKRES SZEROKOŚCI PANELU REGULUJĄCEGO

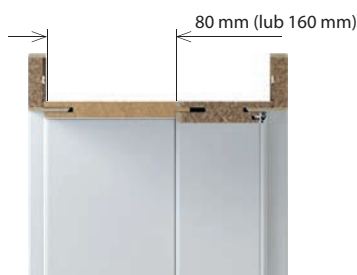

Zobacz montaż ościeżnicy
Porta SYSTEM:

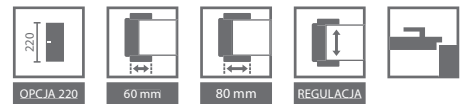

CENNIK NETTO | BRUTTO PLN (zwróć uwagę na DOPLĄTY)

Ceny ościeżnic PORTA SYSTEM, PORTA SYSTEM GK*

ZAKRES SZEROKOŚCI MURU	Portadecor, Portasynchro 3D	Portadur, Portalamino, Portaperfect 3D, CPL HQ gr.I	Okleina Premium, Gladstone/Halifax	Farba Akrylowa UV	Okleiny Naturalne
A 75 ÷ 95	378 464,94	403 495,69	438 538,74	648 797,04	708 870,84
B 95 ÷ 115	388 477,24	413 507,99	448 551,04	668 821,64	728 895,44
C 120 ÷ 140					
D 140 ÷ 160	418 514,14	453 557,19	488 600,24	708 870,84	768 944,64
E 160 ÷ 180					
F 180 ÷ 200					
G 200 ÷ 220	458 563,34	493 606,39	528 649,44	778 956,94	838 1030,74
H 220 ÷ 240					
I 240 ÷ 260					
J 260 ÷ 280	518 637,14	553 680,19	588 723,24	858 1055,34	918 1129,14
K 280 ÷ 300					

Cena ościeżnicy do drzwi dwuskrzydłowych +50%

* Cena kompletu do drzwi szklanych = cena tafli + cena ościeżnicy Porta System GK + cena okuć

Ceny Panelu Regulującego® do ościeżnicy Porta SYSTEM

ZAKRES SZEROKOŚCI MURU	Portadecor, Portasynchro 3D	Portadur, Portalamino, Portaperfect 3D, CPL HQ gr.I	Okleina Premium	Farba Akrylowa UV	Okleiny Naturalne
typ A (80 mm) poziom	28 34,44	29 35,67	32 39,36	69 84,87	86 105,78
typ B (160 mm) poziom	47 57,81	48 59,04	51 62,73	103 126,69	109 134,07
typ A (80 mm) pion (kpl.)	71 87,33	73 89,79	79 97,17	126 154,98	155 190,65
typ B (160 mm) pion (kpl.)	103 126,69	113 138,99	123 151,29	189 232,47	230 282,90

Cena poziomych paneli do drzwi dwuskrzydłowych +50%

Ceny Modułu RETRO do ościeżnicy Porta SYSTEM (komplet na jedną stronę)

ZAKRES SZEROKOŚCI MURU	Portadecor, Portasynchro 3D	Portadur, Portalamino, Portaperfect 3D	Farba Akrylowa UV	Okleiny Naturalne
korona	151 185,73	169 207,87	178 218,94	313 384,99
listwy ozdobne pion (kpl.)	100 123,00	103 126,69	140 172,20	253 311,19
komplet (korona + listwy)	251 308,73	272 334,56	318 391,14	566 696,18

Cena korony do drzwi dwuskrzydłowych +50%

INFORMACJE TECHNICZNE

KONSTRUKCJA OŚCIEŻNICY

Ościeżnica składa się z:

- belek głównych: poziomej oraz dwóch pionowych wykonanych z materiałów drewnopochodnych i wyposażonych w niezbędne okucia i akcesoria
- listew opaskowych (60, 80 mm).

Ościeżnica Porta SYSTEM jest produkowana i dostarczana do Klienta w postaci kompletu elementów przeznaczonych do składania na miejscu budowy.

Ościeżnica Porta SYSTEM dla skrzydeł w Farbie Akrylowej UV oklejona folią gruntującą oraz wykończona Farbą Akrylową utwardzaną UV.

AKCESORIA – W CENIE OŚCIEŻNICY

Porta SYSTEM

Okleiny syntetyczne:

- Dwa lub trzy zawiasy czopowe standard lub zawiasy PRIME (opcja za dopłatą)
- Uszczelka gumowa na obwodzie ościeżnicy

Okleiny naturalne:

- Trzy zawiasy czopowe standard lub zawiasy PRIME
- Uszczelka gumowa na obwodzie ościeżnicy

Porta SYSTEM GK

- Zaczep zamka (krótki)
- Uszczelka gumowa na obwodzie ościeżnicy
- Gniazda zawiasowe (kieszenie) 2 sztuki dla rozmiarów „60” ÷ „90”, 3 sztuki dla rozmiaru „100”

UWAGA! zawiasy nie są dostarczane w komplecie z ościeżnicą.

ROZMIAR OŚCIEŻNICY, PATRZ STR. 207, TABELA 1

Porta SYSTEM

- Dla zakresów szerokości muru (A-K) „60”, „70”, „80”, „90”, „100”, „110” i „120” ÷ „200” oraz jednoskrzydłowe „60” ÷ „90” z dostawką „40”¹.

Porta SYSTEM GK

- Dla zakresów szerokości muru (A-K) „60”, „70”, „80”, „90”, „100”

UWAGI

- Krajowa Ocena Techniczna ITB-KOT-2018/0358 wydanie 1.
- Montaż ościeżnicy należy wykonać w pomieszczeniach z ostatecznie wykończonymi ścianami (np. tapety) i podłogą (np. parkiet).
- Ościeżnicę można również zamawiać w wersji „tunel” (tj. wykonaną bez uszczelki, zawiasów i zaczepu zamka).
- Moduł RETRO niedostępny w pokryciu CPL HQ, Okleinie Premium oraz Gladstone/Halifax.
- Przy szerokości „100” wymagany jest 3 zawias.
- **Naświetla Porta SYSTEM - informacja dostępna na www.porta.com.pl/do-pobrania.**
- **Wysokość „220”: pokrycia - Okleina Premium, Farba Akrylowa UV, Okleina Naturalna; trzy zawiasy w standardzie.**
- Pakiet inwestycyjny dostępny w okl. CPL, Portalamino i okl. Naturalnej.

DOPLĄTY

- korony: okl. Nat. Dąb Satin Biały 25 | 30,75
- listwy ozdobne: okl. Nat. Dąb Satin Biały 19 | 23,37
- ościeżnica „220”: Farba Akrylowa UV 80 | 98,40
- ościeżnica „220”: okl. Naturalna 80 | 98,40
- ościeżnica „220”: okl. Premium 50 | 61,50
- ościeżnica: okl. CPL 0,2 mm – GRUPA II 50 | 61,50
- ościeżnica: okl. Nat. Dąb Satin Biały 150 | 184,50
- ościeżnica: okl. Nat. Czarna 150 | 184,50
- ościeżnica: okl. Nat. Orzech 80 | 98,40
- pakiet inwestycyjny 60 | 73,80
- panel regulujący: okl. Nat. Dąb Satin Biały 25 | 30,75
- wzmocnienie pod samozamykacz 39 | 47,97
- zawiasy PRIME 20 | 24,60
- elektrozaczep: awersyjny lub rewersyjny (str. 202)

¹ Dotyczy tylko ościeżnicy w naturalnej okleinie.

Porta SYSTEM ELEGANCE, Porta SYSTEM ELEGANCE 90 stopni

od 654,- | **804,42**
cena ościeżnicy netto | brutto (PLN)

OŚCIEŻNICA REGULOWANA BEZPRZYLGOWA Z LISTWAMI 80 MM

Ościeżnica wewnątrzlokalowa dedykowana skrzydłom drzwiowym przygotowanym w wersji bezprzylgowej. Łatwa w montażu ościeżnica regulowana.

Możliwość łączenia opasek pod kątem 45 stopni (Porta SYSTEM ELEGANCE) oraz 90 stopni (Porta SYSTEM ELEGANCE 90 stopni).

KOLORYSTYKA

Portadecor
Portasynchro 3D

★★★

Portadur
Okleina Premium
Naturalna Select
Naturalna Dąb, Orzech, Jesion
Naturalna Dąb Satin
Farba Akrylowa UV

★★★★

Portaperfect 3D
Portalamino
CPL HQ 0,2 mm
Gladstone/Halifax

★★★★★

Próbki kolorów patrz str. 214 – 220.



Porta SYSTEM ELEGANCE

PRZEKRÓJ OŚCIEŻNICY Porta SYSTEM ELEGANCE



profil ościeżnicy
– szeroka listwa 80 mm

minimum

maksimum

ŁĄCZENIE OPASEK OŚCIEŻNICY Porta SYSTEM ELEGANCE 90 stopni



Zlicowana powierzchnia
w ościeżnicy w Okleinie
Premium

Cofnięta belka górna
w ościeżnicy w Farbie
Akrylowej UV

Zlicowana powierzchnia
w ościeżnicy w okleinie
naturalnej



Zobacz montaż ościeżnicy
Porta SYSTEM ELEGANCE



Zobacz Sposób montażu
i regulacji zawiasu 3D

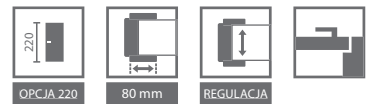

CENNIK NETTO | BRUTTO PLN (zwróć uwagę na DOPLĄTY)

PORTA SYSTEM ELEGANCE ZAKRES SZEROKOŚCI MURU		Portadecor, Portasynchro 3D	Portadur, Portalamino, Portaperfect 3D, CPL HQ gr. I	Okleina Premium, Gladstone/Halifax	Farba Akrylowa UV	Okleiny Naturalne
B	95 ÷ 115	654 804,42	714 878,22	744 915,12	954 1173,42	1004 1234,92
C	120 ÷ 140					
D	140 ÷ 160	674 829,02	734 902,82	764 939,72	994 1222,62	1054 1296,42
E	160 ÷ 180					
F	180 ÷ 200	704 865,92	774 952,02	804 988,92	1034 1271,82	1094 1345,62
G	200 ÷ 220					
H	220 ÷ 240					
I	240 ÷ 260	744 915,12	824 1013,52	854 1050,42	1084 1333,32	1144 1407,12
J	260 ÷ 280					
K	280 ÷ 300					

Cena ościeżnicy i dopłaty do drzwi dwuskrzydłowych +50%

NOWOŚĆ PORTA SYSTEM ELEGANCE 90 STOPNI ZAKRES SZEROKOŚCI MURU		Okleina Premium	Farba Akrylowa UV	Okleiny Naturalne
B	95 ÷ 115	864 1062,72	1154 1419,42	1254 1542,42
C	120 ÷ 140			
D	140 ÷ 160	884 1087,32	1194 1468,62	1304 1603,92
E	160 ÷ 180			
F	180 ÷ 200	924 1136,52	1234 1517,82	1344 1653,12
G	200 ÷ 220			
H	220 ÷ 240			
I	240 ÷ 260	974 1198,02	1284 1579,32	1394 1714,62
J	260 ÷ 280			
K	280 ÷ 300			



zawias 3D (drzwi zamknięte)



zawias 3D (drzwi otwarte)

KLUCZOWE CECHY ZAWIASU 3D SIMONSWERK:

- REGULACJA W TRZECH PŁASZCZYZNACH 3D,
- SPRAWNOŚĆ DZIAŁANIA 200.000 CYKLI,
- NOŚNOŚĆ 60 KG (2 ZAWIASY),
- WSZYSTKIE WIDOCZNE ELEMENTY WYKOŃCZONE POWŁOKĄ POLIESTROWĄ W KOLORZE.

POLECAMY!

LISTWY PRZYPODŁOGOWE patrz str. 204

INFORMACJE TECHNICZNE

KONSTRUKCJA OŚCIEŻNICY

Ościeżnica składa się z:

- belek głównych: poziomej oraz dwóch pionowych wykonanych z materiałów drewnopochodnych i wyposażonych w niezbędne okucia i akcesoria,
- listew opaskowych 80 mm.

Promień listwy kątownika „na kant” dla oklein naturalnych Standard, Select, Satin.
Promień listwy kątownika 1,5 mm dla oklein: Portadecor, Portasynchro 3D, Portadur, Okleiny Premium i Portaperfect 3D. Promień listwy kątownika 3 mm dla okleiny CPL HQ 0,2 mm. Ościeżnica Porta SYSTEM ELEGANCE jest produkowana i dostarczana do Klienta w postaci kompletu elementów przeznaczonych do składania na miejscu budowy. Ościeżnica PS ELEGANCE dla skrzydeł w Farbie Akrylowej UV oklejona folią gruntującą oraz wykończona Farbą Akrylową utwardzaną UV.

AKCESORIA – W CENIE OŚCIEŻNICY

- Dwa komplety zawiasów regulowanych 3D
- Uszczelka gumowa na obwodzie ościeżnicy

ROZMIAR OŚCIEŻNICY

- W dziesięciu zakresach szerokości muru, od 95 mm do 300 mm: „60”, „70”, „80”, „90”, „100”, „120” ÷ „200”.

UWAGI

- Krajowa Ocena Techniczna ITB-KOT-2018/0358 wydanie 1.
- **Ościeżnica Porta SYSTEM ELEGANCE 90 stopni występuje w wykończeniach: Okleina Premium, Farba Akrylowa UV, Okleiny Naturalne**
- Montaż ościeżnicy należy wykonać w pomieszczeniach z ostatecznie wykończonymi ścianami (np. tapety) i podłogą (np. parkiet).
- Ościeżnicę można również zamawiać w wersji „tunel” (tj. wykonaną bez uszczelki, zawiasów i zaczepu zamka) (dot. ośc. PS ELEGANCE).
- **Wysokość „220”:** występuje w wykończeniach - Okleina Premium, Farba Akrylowa UV, Okleina Naturalna; trzy zawiasy w standardzie.

DOPLĄTY

- listwy opaskowe 100 mm (dot. wys. „220”, ośc. PS ELEGANCE w okl. Nat.) 150 | 184,50
- ościeżnica „220”: Farba Akrylowa UV 200 | 246,00
- ościeżnica „220”: okl. Naturalna 200 | 246,00
- ościeżnica „220”: okl. Premium 150 | 184,50
- ościeżnica: okl. CPL 0,2 mm – GRUPA II (dot. ośc. PS ELEGANCE) 50 | 61,50
- ościeżnica: okl. Nat. Dąb Satin Biały 150 | 184,50
- ościeżnica: okl. Nat. Czarna 150 | 184,50
- ościeżnica: okl. Nat. Orzech 80 | 98,40
- trzeci zawias 3D kolor srebrny, biały, czarny (dopłata do ceny ośc.) 105 | 129,15
- trzeci zawias 3D kolor złoty (dopłata do ceny ośc.) 121 | 148,83
- wzmocnienie pod samozamykacz (dot. ośc. PS ELEGANCE) 39 | 47,97
- zawiasy 3D kolor złoty (dopłata do ceny ośc.) 55 | 67,65

Porta SYSTEM z odwrotną przylgą

OŚCIEŻNICA REGULOWANA BEZPRZYLGOWA Z LISTWAMI 80 MM I ODWROTNĄ PRZYLGĄ

Uzupełnienie kolekcji bezprzylgowych. Zamknięte drzwi z ościeżnicą Porta SYSTEM ELEGANCE i Porta SYSTEM z odwrotną przylgą wyglądają tak samo, a pozwalają otwierać drzwi w różnych kierunkach: Porta SYSTEM ELEGANCE na zewnątrz, a Porta SYSTEM z odwrotną przylgą do wewnątrz.

KOLORYSTYKA

Okleina Premium
Naturalna Select
Naturalna Dąb, Orzech, Jesion
Naturalna Dąb Satin
Farba Akrylowa UV

★★★★

Próbki kolorów patrz str. 214 – 220.

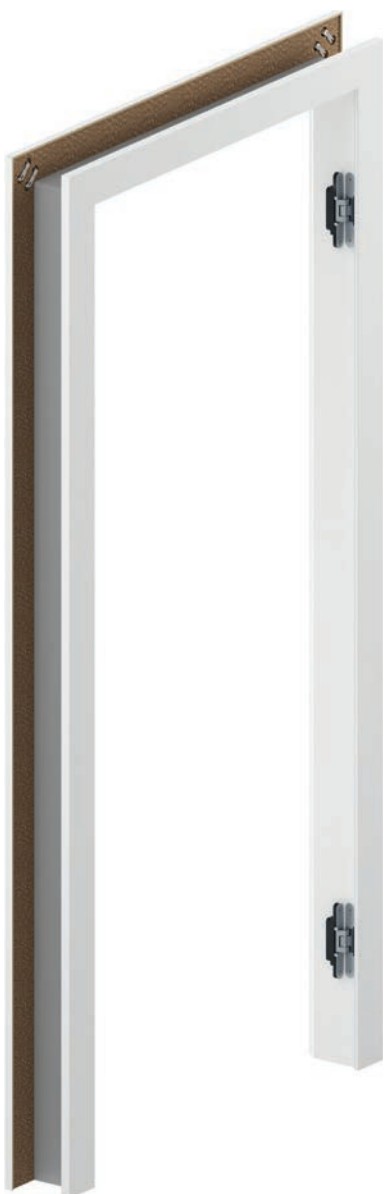

PRZEKRÓJ OŚCIEŻNICY



KIERUNEK OTWIERANIA DRZWI

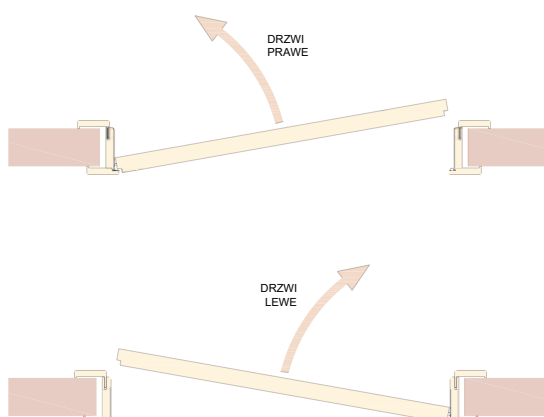

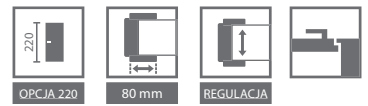

■ CENNIK NETTO | BRUTTO PLN (zwróć uwagę na DOPLĄTY)

ZAKRES SZEROKOŚCI MURU		Okleina Premium	Farba Akrylowa UV	Okleiny Naturalne
B	95 ÷ 115	1054 1296,42	1354 1665,42	1554 1911,42
C	120 ÷ 140			
D	140 ÷ 160	1074 1321,02	1394 1714,62	1604 1972,92
E	160 ÷ 180			
F	180 ÷ 200	1114 1370,22	1434 1763,82	1644 2022,12
G	200 ÷ 220			
H	220 ÷ 240			
I	240 ÷ 260	1164 1431,72	1484 1825,32	1694 2083,62
J	260 ÷ 280			
K	280 ÷ 300			



Narożnik ościeżnicy od strony zawiasowej



Dedykowany zawias 3D Simonswerk

KLUCZOWE CECHY ZAWIASU 3D SIMONSWERK:

- REGULACJA W TRZECH PŁASZCZYZNACH 3D,
- SPRAWNOŚĆ DZIAŁANIA 200.000 CYKLI,
- NOŚNOŚĆ 60 KG (2 ZAWIASY),
- WSZYSTKIE WIDOCZNE ELEMENTY WYKOŃCZONE POWŁOKĄ POLIESTROWĄ W KOLORZE.

POLECAMY!

LISTWY PRZYPODŁOGOWE W FARBIE AKRYLOWEJ UV patrz str. 204

■ INFORMACJE TECHNICZNE

KONSTRUKCJA OŚCIEŻNICY

Ościeżnica składa się z:

- belek głównych: poziomej oraz dwóch pionowych wykonanych z materiałów drewnopochodnych i wyposażonych w niezbędne okucia i akcesoria,
- listew opaskowych 80 mm z obu stron.

Promień listwy kątownika „na kant” dla oklein naturalnych Standard, Select, Satin. Promień listwy kątownika 1,5 mm dla Okleiny Premium i Farby Akrylowej UV.

Ościeżnica jest produkowana i dostarczana do Klienta w postaci kompletu elementów przeznaczonych do składania na miejscu budowy.

ZASTOSOWANIE

Skrzydła dedykowane ościeżnicom Porta SYSTEM z odwrotną przylgą:

- kolekcje lakierowane: Porta VECTOR Premium, Porta DESIRE, Porta FOCUS Premium, Porta GRANDE,
- kolekcje w okleinie naturalnej: Natura CLASSIC, Natura GRANDE, Natura LINE.

AKCESORIA – W CENIE OŚCIEŻNICY

- Dwa komplety zawiasów regulowanych 3D
- Uszczelka gumowa na obwodzie ościeżnicy

ROZMIAR OŚCIEŻNICY

- W dziesięciu zakresach szerokości muru, od 95 mm do 300 mm: „60”, „70”, „80”, „90”, „100”.

UWAGI

- Krajowa Ocena Techniczna ITB-KOT-2018/0358 wydanie 1.
- Montaż ościeżnicy należy wykonać w pomieszczeniach z ostatecznie wykończonymi ścianami (np. tapety) i podłogą (np. parkiet).
- **Wysokość „220” - trzy zawiasy w standardzie.**

DOPLĄTY

- | | |
|---|--------------|
| • ościeżnica „220”: Farba Akrylowa UV | 200 246,00 |
| • ościeżnica „220”: okl. Naturalna | 200 246,00 |
| • ościeżnica „220”: okl. Premium | 150 184,50 |
| • ościeżnica: okl. Nat. Dąb Satin Biały | 150 184,50 |
| • ościeżnica: okl. Nat. Czarna | 150 184,50 |
| • ościeżnica: okl. Nat. Orzech | 80 98,40 |
| • trzeci zawias 3D kolor srebrny | 180 221,40 |
| • trzeci zawias 3D kolor biały i czarny | 210 258,30 |
| • wykonanie wybranego skrzydła w systemie z odwrotną przylgą (dopłata do ceny skrzydła) | 200 246,00 |

OŚCIEŻNICA REGULOWANA PRZEJDŹ NA WYŻSZY POZIOM

Ościeżnica regulowana z listwami 80 mm, bezprzylgowa z panelem górnym o wysokości 20 lub 100 cm.

KOLORYSTYKA

Portadecor Portasynchro 3D ★★★

Okleina Premium Farba Akrylowa UV ★★★★★

Portaperfect 3D Portalamino ★★★★★

Próbki kolorów patrz str. 214 – 220.

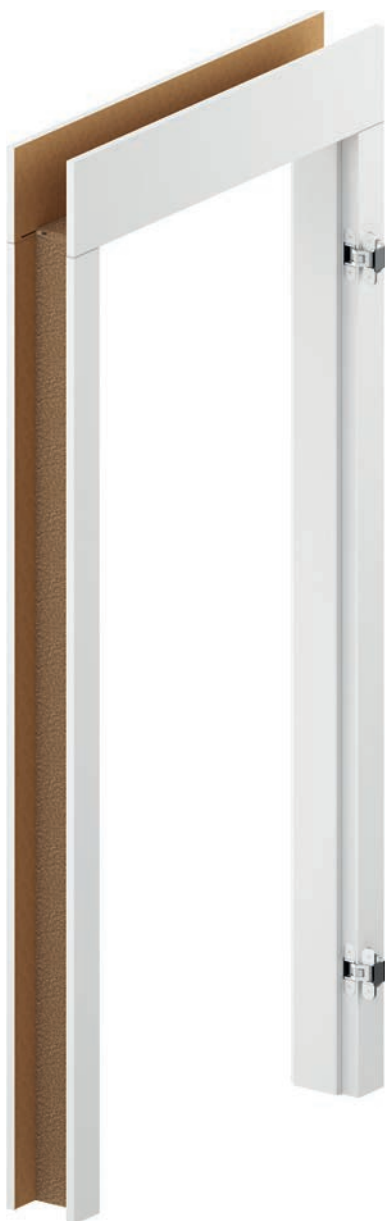

PRZEKRÓJ OŚCIEŻNICY

Możliwość samodzielnego skrótu do wymaganej wysokości.

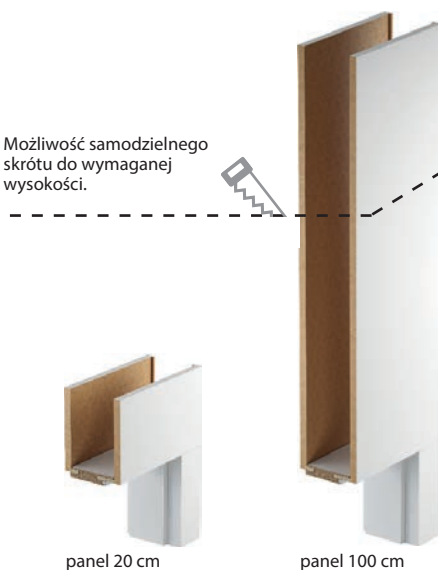

panel 20 cm

panel 100 cm

PRZEKRÓJ OŚCIEŻNICY

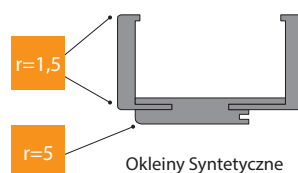

Okleiny Syntetyczne

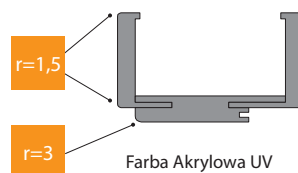

Farba Akrylowa UV

ościeżnica LEVEL (komplet)

=

baza ościeżnicy

+

panele górne

ZAKRES REGULACJI OŚCIEŻNICY

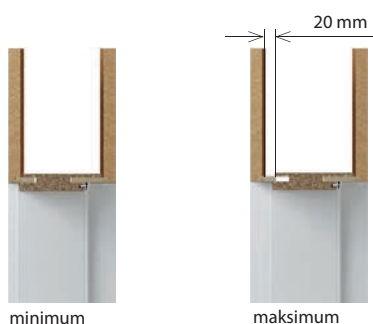

minimum

maksimum

* cena bez paneli górnych



■ CENNIK NETTO | BRUTTO PLN (zwróć uwagę na DOPLATY)

Ceny ościeżnic LEVEL

ZAKRES SZEROKOŚCI MURU	Portadecor, Portasynchro 3D	Portaperfect 3D, Portalamino	Okleina Premium	Farba Akrylowa UV	
B C	95 ÷ 115 120 ÷ 140	634 779,82	694 853,62	724 890,52	874 1075,02
D E	140 ÷ 160 160 ÷ 180	654 804,42	714 878,22	744 915,12	914 1124,22
F G H	180 ÷ 200 200 ÷ 220 220 ÷ 240	684 841,32	754 927,42	784 964,32	954 1173,42
I J K	240 ÷ 260 260 ÷ 280 280 ÷ 300	734 902,82	814 1001,22	844 1038,12	1014 1247,22

PANELE GÓRNE

200 mm (2x)	165 202,95	195 239,85	205 252,15	245 301,35
1000 mm (2x)	378 464,94	428 526,44	458 563,34	518 637,14
200 i 1000 mm (1/1)	272 334,56	312 383,76	332 408,36	382 469,86



Zobacz montaż ościeżnicy LEVEL



Ościeżnica w wersji dwuskrzydłowej, oraz w CPL HQ w Porta KONTRAKT, patrz str. 226.

KLUCZOWE CECHY NOWEGO ZAWIASU 3D SIMONSWERK:

- REGULACJA W TRZECH PŁASZCZYZNACH 3D,
- SPRAWNOŚĆ DZIAŁANIA 200.000 CYKLI,
- NOŚNOŚĆ 60 KG (2 ZAWIASY),
- WSZYSTKIE WIDOCZNE ELEMENTY WYKOŃCZONE POWŁOKĄ POLIESTROWĄ W KOLORZE.

POLECAMY!

LISTWY PRZYPODŁOGOWE patrz str. 204

■ INFORMACJE TECHNICZNE

KONSTRUKCJA OŚCIEŻNICY

Ościeżnica składa się z:

- belek głównych: poziomej (nadproże z piórami łączącymi panel) oraz dwóch pionowych wykonanych z materiałów drewnopochodnych i wyposażonych w niezbędne okucia i akcesoria,
 - listew opaskowych (80 mm),
 - 2 paneli poziomych (zamawiane jako osobna pozycja).
- Panel LEVEL posiada pionowy kierunek usłojenia. Dla wybranych kolorów - układ poziomy (patrz str. 78).
- Promień listwy kątownika 1,5 mm. Ościeżnica LEVEL jest produkowana i dostarczana do Klienta w postaci kompletu elementów przeznaczonych do składania na miejscu budowy.
- Ościeżnica LEVEL dla skrzydeł w Farbie Akrylowej UV oklejona folią gruntującą oraz wykończona Farbą Akrylową utwardzaną UV.

AKCESORIA – W CENIE OŚCIEŻNICY

- Dwa komplety zawiasów regulowanych 3D
- Uszczelka gumowa na obwodzie ościeżnicy

ROZMIAR OŚCIEŻNICY, PATRZ STR. 207, TABELA 1

W dziesięciu zakresach szerokości muru, od 95 mm do 300 mm: „60”, „70”, „80”, „90”, „100”.

UWAGI

- Krajowa Ocena Techniczna ITB-KOT-2018/0358 wydanie 1.
- Montaż ościeżnicy należy wykonać w pomieszczeniach z ostatecznie wykończonymi ścianami (np. tapety) i podłogą (np. parkiet).
- Ościeżnicę można również zamawiać w wersji „tunel” (tj. wykonaną bez uszczelki, zawiasów i zaczepu zamka).

DOPLATY

- trzeci zawias 3D kolor srebrny, biały, czarny (dopłata do ceny ośc.) 105 | 129,15
- trzeci zawias 3D kolor złoty (dopłata do ceny ośc.) 121 | 148,83
- zawiasy 3D kolor złoty (dopłata do ceny ośc.) 55 | 67,65

NADAJ SWOJEMU MIESZKANIU

niepowtarzalny charakter.

Rozwiązanie umożliwia wymianę drzwi bez potrzeby demontażu starej ościeżnicy.

KOLORYSTYKA

Portadecor
Portasynchro 3D ★★★

Portadur
Okleina Premium ★★★★★

Portaperfect 3D
Portalamino
CPL HQ 0,2 mm ★★★★★

Próbki kolorów patrz str. 214 – 220.

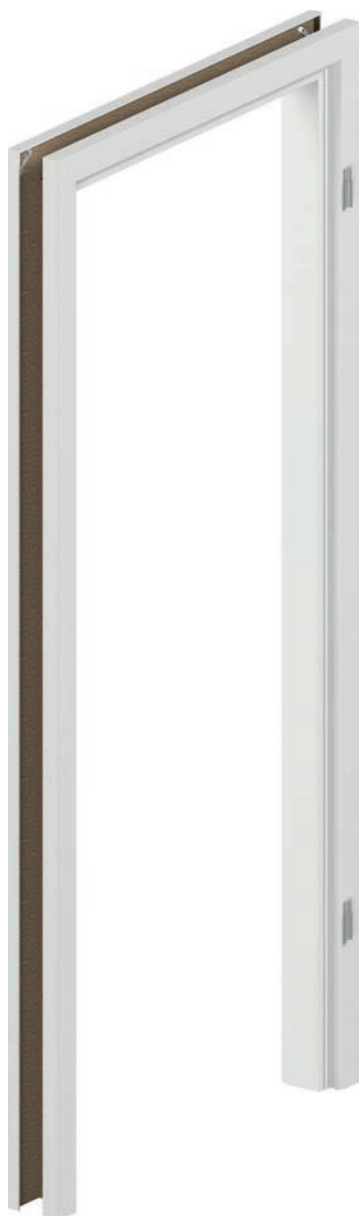

PRZEKRÓJ OŚCIEŻNICY



ZAKRES REGULACJI OŚCIEŻNICY

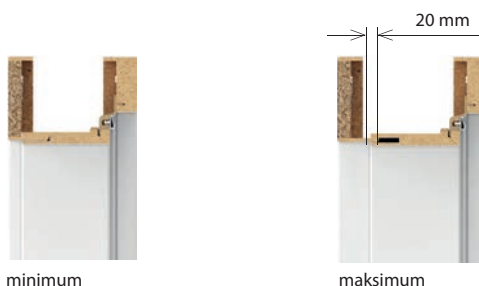

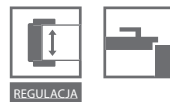

CENNIK NETTO | BRUTTO PLN (zwróć uwagę na DOPLĄTY)

Ceny ościeżnic RENOVA

ZAKRES SZEROKOŚCI MURU		Portadecor, Portasynchro 3D	Portadur, Portalamino, Perfect 3D, CPL HQ gr. I	CPL HQ gr. II, Okleina Premium
S	55 ÷ 75	516 634,68	541 665,43	576 708,48
A	75 ÷ 95			
B	95 ÷ 115	526 646,98	551 677,73	586 720,78
C	120 ÷ 140			
D	140 ÷ 160	556 683,88	591 726,93	626 769,98
E	160 ÷ 180			
F	180 ÷ 200	596 733,08	631 776,13	666 819,18
G	200 ÷ 220			
H	220 ÷ 240	656 806,88	691 849,93	726 892,98
I	240 ÷ 260			
J	260 ÷ 280			

W SKŁAD OFERTY PORTA RENOVA WCHODZĄ:

- ościeżnica Porta RENOVA do skrzydeł od A do J + rozmiar „5” – 55÷75
- ościeżnica tunelowa od A do J
- belki z obcym piórem (służące do poszerzenia ościeżnicy Porta RENOVA) od A do J

INFORMACJE TECHNICZNE

KONSTRUKCJA OŚCIEŻNICY

Ościeżnica składa się z:

- belek głównych: poziomej oraz dwóch pionowych wykonanych z materiałów drewnopochodnych,
- listew opaskowych.

Ościeżnica Porta RENOVA jest produkowana i dostarczana do Klienta w postaci kompletu elementów przeznaczonych do składania na miejscu montażu.

AKCESORIA – W CENIE OŚCIEŻNICY

- Dwa lub trzy zawiasy czopowe standard

ROZMIAR OŚCIEŻNICY, PATRZ STR. 207, TABELA 1

- Dla zakresów szerokości muru („S”+ A-J), 60”, 70”, 80”, 90”, 100”, 110”.

UWAGI

- Ościeżnica RENOVA dostępna jest z Dokumentacją Dopuszczenia Jednostkowego.
- Montaż ościeżnicy należy wykonać w pomieszczeniach z ostatecznie wykończonymi ścianami (np. tapety) i podłogą (np. parkiet).
- Ościeżnicę można również zamawiać w wersji „tunel” (tj. wykonaną bez wrębu oraz uszczelki, zawiasów i zaczepu zamka).
- Przy szerokości „100” i „110” wymagany jest 3 zawias.
- Do ościeżnicy można zamówić rozszerzenie w postaci dodatkowych belek.
- Do tej ościeżnicy można **używać standardowych** skrzydeł, w przypadku montażu klamki z rozetą lub szyldem powyżej 44 mm szerokości, należy zamówić **skrzydło dedykowane z zamkiem 60 mm**.
- Podczas pomiaru otworu pod ościeżnicę konieczne jest, aby wziąć pod uwagę wszystkie nierówności krzywizny zarówno w starej ościeżnicy, jak i na ścianie.**
- Z uwagi na skomplikowany montaż zalecane jest skorzystanie z usług Autoryzowanej Grupy Montażowej.**

OŚCIEŻNICA REGULOWANA RETRO

Ościeżnice wewnętrzzłokalne dedykowane skrzydłom Villadora RETRO.

OŚCIEŻNICA REGULOWANA BEZPRZYLGOWA MODERN

Ościeżnice wewnętrzzłokalne dedykowane skrzydłom Villadora MODERN.

KOLORYSTYKA

Naturalna Dąb Satin

★★★★

Próbki kolorów patrz str. 214 – 220.

Naturalna Select
Naturalna Dąb, Jesion, Orzech
Naturalna Dąb Satin

★★★★

Próbki kolorów patrz str. 214 – 220.



PRZEKRÓJ OŚCIEŻNICY VILLADORA RETRO



profil ościeżnicy
– szeroka listwa 80 mm



moduł Retro
(korona i listwy ozdobne)

Moduł RETRO (komplet)

=

korona

+

listwy ozdobne pion
(kpl.)

PRZEKRÓJ OŚCIEŻNICY BEZPRZYLGOWEJ VILLADORA MODERN



panel poziomy w wersji PLUS
– wysokość górnej opaski 200 mm
(uwaga: w wersji STANDARD łączenie pod kątem 45°
– patrz opis str. 183)

profil ościeżnicy
– opaska 80 mm dla wysokości drzwi 2.0
– opaska 100 mm dla wysokości drzwi 2.2

ZAKRES REGULACJI OŚCIEŻNICY



minimum



maksimum

CENNIK NETTO | BRUTTO PLN (zwróć uwagę na DOPŁATY)

Ceny ościeżnic VILLADORA RETRO

ZAKRES SZEROKOŚCI MURU		jednoskrzydłowe
A	75 ÷ 95 mm	956 1175,88
B	95 ÷ 115 mm	982 1207,86
C	120 ÷ 140 mm	1007 1238,61
D	140 ÷ 160 mm	1032 1269,36
E	160 ÷ 180 mm	1058 1301,34
F	180 ÷ 200 mm	1083 1332,09
G	200 ÷ 220 mm	1108 1362,84
H	220 ÷ 240 mm	1133 1393,59
I	240 ÷ 260 mm	1159 1425,57
J	260 ÷ 280 mm	1184 1456,32
K	280 ÷ 300 mm	1209 1487,07

Ceny ościeżnic VILLADORA MODERN

ZAKRES SZEROKOŚCI MURU		jednoskrzydłowe
B	95 ÷ 115 mm	954 1173,42
C	120 ÷ 140 mm	970 1193,10
D	140 ÷ 160 mm	987 1214,01
E	160 ÷ 180 mm	1005 1236,15
F	180 ÷ 200 mm	1021 1255,83
G	200 ÷ 220 mm	1038 1276,74
H	220 ÷ 240 mm	1055 1297,65
I	240 ÷ 260 mm	1071 1317,33
J	260 ÷ 280 mm	1089 1339,47
K	280 ÷ 300 mm	1106 1360,38

MODUŁ RETRO	jednoskrzydłowe	dwuskrzydłowe
Korona (kpl. / 1str.)	313 384,99	627 771,21
Listwy ozdobne (kpl. / 1str.)	253 311,19	253 311,19
Korona + listwy (kpl. / 1 str.)	566 696,18	880 1082,40

Cena ościeżnicy i dopłaty do drzwi dwuskrzydłowych +50%.

INFORMACJE TECHNICZNE

VILLADORA RETRO PRZYLGOWA

KONSTRUKCJA OŚCIEŻNICY

- Ościeżnica składa się z:**
- belek głównych: poziomej oraz dwóch pionowych wykonanych z materiałów drewnopochodnych i wyposażonych w niezbędne okucia i akcesoria,
 - listew opaskowych.
- Ościeżnica Villadora Retro jest produkowana i dostarczana do Klienta w postaci kompletu elementów przeznaczonych do składania na miejscu budowy.

AKCESORIA W CENIE OŚCIEŻNICY

- Trzy komplety zawiasów czopowych z regulacją 3D
- Uszczelka gumowa na obwodzie ościeżnicy

ROZMIAR OŚCIEŻNICY, PATRZ STR. 207, TABELA 1

Dla zakresów szerokości muru (A-K): „60”, „70”, „80”, „90”, „100” i „120” ÷ „200”.

UWAGI

- Krajowa Ocena Techniczna ITB-KOT-2018/0358 wydanie 1.
- Montaż ościeżnicy należy wykonać w pomieszczeniach z ostatecznie wykończonymi ścianami (np. tapety) i podłogą (np. parkiet).
- Moduł RETRO jest dostępny do ościeżnic Villadora Retro.

VILLADORA MODERN BEZPRZYLGOWA

KONSTRUKCJA OŚCIEŻNICY

- Ościeżnica składa się z:**
- belek głównych: poziomej oraz dwóch pionowych wykonanych z materiałów drewnopochodnych i wyposażonych w niezbędne okucia i akcesoria,
 - listew opaskowych,
 - 2 kątowników (paneli) poziomych w wersji PLUS.
- Występują 4 opcje konstrukcji:**
- kątowniki o szer. 80 mm (wys. 200 STANDARD), lub kątowniki o szer. 100 mm (wys. 220 STANDARD), belki i kątowniki zacięte pod kątem 45°,
 - kątowniki pionowe o szer. 80 mm (wys. 200 PLUS), lub kątowniki o szer. 100 mm (wys. 220 PLUS), kątowniki poziome o szer. 200 mm, belki i kątowniki zacięte pod kątem 90°.
- Listwy kątownika, panele oraz belki mają profil krawędzi „na kant”. Ościeżnica Villadora Modern jest produkowana i dostarczana do Klienta w postaci kompletu elementów przeznaczonych do składania na miejscu budowy.

AKCESORIA W CENIE OŚCIEŻNICY

- Trzy komplety zawiasów regulowanych 3D dla normy wysokości 200 i 220
- Uszczelka gumowa na obwodzie ościeżnicy

ROZMIAR OŚCIEŻNICY, PATRZ STR. 207, TABELA 1

Dla zakresów szerokości muru (B-K): „60”, „70”, „80”, „90”, „100” i „120” ÷ „200”.

UWAGI

- Krajowa Ocena Techniczna ITB-KOT-2018/0358 wydanie 1.
- Montaż ościeżnicy należy wykonać w pomieszczeniach z ostatecznie wykończonymi ścianami (np. tapety) i podłogą (np. parkiet).

DOPŁATY

- ościeżnica „220”: okl. Naturalna 200 | 246,00
- ościeżnica Modern w wersji PLUS 220 | 270,60
- ościeżnica Modern: okl. Nat. Dąb Satin Biały 150 | 184,50
- ościeżnica Modern: okl. Nat. Orzech 80 | 98,40

Stalowa Porta SYSTEM ELEGANCE

Stalowa Porta SYSTEM

od 550,- | **676,50**
cena ościeżnicy netto | brutto (PLN)

OŚCIEŻNICA WEWNĄTRZLOKALOWA STALOWA

Ościeżnica stalowa, obejmująca, regulowana. Posiada zalety regulacyjne, stylistyczne i montażowe jak standardowa ościeżnica drewniana Porta SYSTEM i Porta SYSTEM ELEGANCE. Jednocześnie wykonanie ze stali oraz zabezpieczenie powierzchni systemem galwaniczno-lakierniczym pozwala na zastosowanie w wymagających pomieszczeniach narażonych na zwiększoną wilgotność lub zmianę temperatury. Przeznaczona do budownictwa jedno i wielorodzinnego do skrzydeł wewnątrzlokalowych.

KOLORYSTYKA

Farba Poliesterowa Premium ★★★★★☆

GRUPA I	Biały MAT	Popielaty MAT	Antracyt struktura
	Beżowy MAT	Brązowy MAT	Antracyt HPL/CPL
GRUPA II	NOWY Czarny struktura		
GRUPA III	Czarny MAT		

Próbki kolorów patrz str. 214 – 220.



Stalowa Porta SYSTEM

Stalowa Porta SYSTEM ELEGANCE

PRZEKRÓJ OŚCIEŻNICY Stalowa Porta SYSTEM



NOWOŚĆ

PRZEKRÓJ OŚCIEŻNICY Stalowa Porta SYSTEM ELEGANCE



■ CENNIK NETTO | BRUTTO PLN (zwróć uwagę na DOPŁATY)

Stalowa Porta SYSTEM		Farba Poliesterowa gr.I		
ZAKRES GRUBOŚCI MURU		„60” ÷ „90”	„100”	„120” ÷ „200”
A	95 ÷ 120 mm	550 676,50	625 768,75	770 947,10
B	121 ÷ 145 mm	580 713,40	655 805,65	812 998,76
C	146 ÷ 170 mm	610 750,30	685 842,55	854 1050,42
D	171 ÷ 195 mm	640 787,20	715 879,45	896 1102,08

Stalowa Porta SYSTEM ELEGANCE		Farba Poliesterowa gr.I		
ZAKRES GRUBOŚCI MURU		„60” ÷ „90”	„100”	„120” ÷ „200”
A	95 ÷ 120 mm	910 1119,30	985 1211,55	1274 1567,02
B	121 ÷ 145 mm	940 1156,20	1015 1248,45	1316 1618,68
C	146 ÷ 170 mm	970 1193,10	1045 1285,35	1358 1670,34
D	171 ÷ 195 mm	1000 1230,00	1075 1322,25	1400 1722,00

■ ZAKRESY OŚCIEŻNICY STALOWEJ PORTA SYSTEM

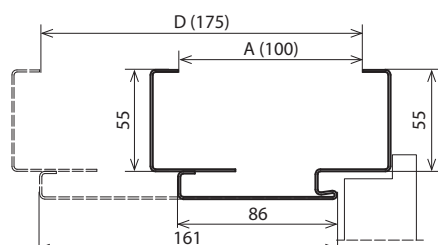

■ REGULACJA OŚCIEŻNICY STALOWEJ PORTA SYSTEM

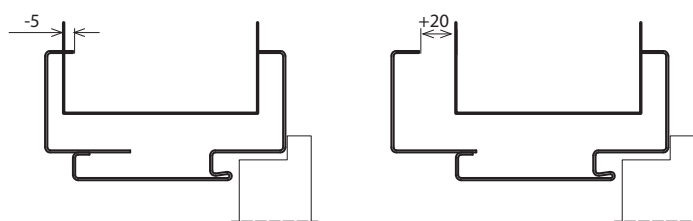

■ ZAKRESY OŚCIEŻNICY STALOWEJ PORTA SYSTEM ELEGANCE

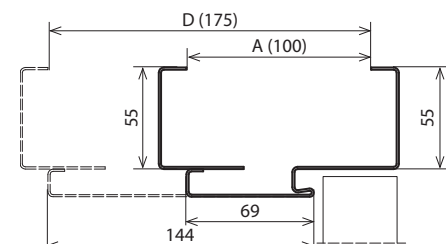

■ REGULACJA OŚCIEŻNICY STALOWEJ PORTA SYSTEM ELEGANCE

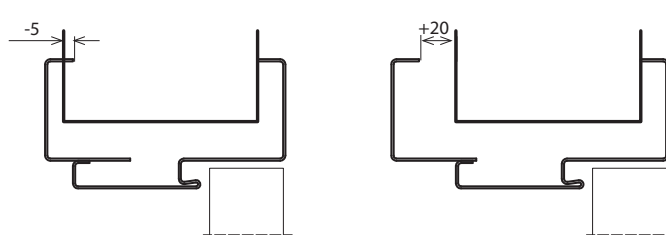

■ INFORMACJE TECHNICZNE

KONSTRUKCJA OŚCIEŻNICY

Ościeżnica regulowana jest wykonana z najwyższej jakości blachy stalowej ocynkowanej o grubości 1,2 mm.

Ościeżnica składa się z:

- części felcowej dopasowanej do grubości muru wyposażonej w niezbędne okucia i akcesoria,
- kątownika regulującego w zakresie -5, +20 mm,
- uszczelki obwodniowej,
- zawiasów czopowych (ościeżnica Stalowa Porta SYSTEM)
- zawiasów regulowanych 3D (ościeżnica Stalowa Porta SYSTEM ELEGANCE)

AKCESORIA W CENIE OŚCIEŻNICY

- Dwa lub trzy zawiasy czopowe standard (ościeżnica Stalowa Porta SYSTEM)
- Dwa zawiasy regulowane 3D (ościeżnica Stalowa Porta SYSTEM ELEGANCE)
- Trzy zawiasy (w ościeżnicy o wymiarze „100”) (ościeżnica Stalowa Porta SYSTEM)
- Klucz imbusowy*
- Uszczelka gumowa na obwodzie ościeżnicy w kolorze białym, popielatym, brązowym, kremowym, antracyt oraz czarnym
- „Wąsy montażowe”
- Wzmocnienie pod zaczep zamka*

ROZMIAR OŚCIEŻNICY

- „60”, „70”, „80”, „90”, „100”, „120” ÷ „200”
- Do postawienia na gotowej posadzce „0”.

UWAGI

- Krajowa Ocena Techniczna ITB-KOT-2017/0245 wyd. 1.
- Certyfikat Zgodności nr ITB-2617/W, ITB Warszawa.
- Montaż ościeżnicy należy wykonać w pomieszczeniach z ostatecznie wykończonymi ścianami (np. tapety) i podłogą (np. parkiet).
- Farba Poliesterowa Premium Antracyt HPL/CPL jest dedykowana do skrzydeł w HPL/CPL Antracyt.
- Rozmiar ościeżnicy przylgowej „80” i „90” w normie inwestycyjnej (światło przejścia 800, 900 mm) dostępny jako standard – bez dopłaty.

DOPŁATY

- | | |
|----------------------------------|--------------|
| • farba poliesterowa – GRUPA II | 20 24,60 |
| • farba poliesterowa – GRUPA III | 50 61,50 |
| • ościeżnica „220” | 150 184,50 |
| • pakiet inwestycyjny * | 60 73,80 |
| • wzmocnienie pod samozamykacz | 39 47,97 |

* akcesoria i dopłata występują w ośc. Stalowej Porta SYSTEM

Stalowa Regulowana Bezprzylgowa, Regulowana, Regulowana PS „na kant”

od 574,- | **706,02**
cena ościeżnicy netto | brutto (PLN)

OŚCIEŻNICA WEWNĄTRZLOKALOWA STALOWA

Zalety tego produktu zawierają się w idealnym dopasowaniu wszystkich elementów systemu oraz w łatwości montażu. Wszystko to przy zachowaniu korzystnej ceny. Regulacja szerokości pozwala na swobodne dopasowanie do żądanej szerokości muru. Ościeżnica może być zastosowana praktycznie we wszystkich typach pomieszczeń – w mieszkaniach, biurach, hotelach, zakładach przemysłowych, a także wszędzie tam, gdzie potrzebna jest podwyższona wytrzymałość.

KOLORYSTYKA

Farba Poliestrowa Premium ★★★★★☆

GRUPA I	Biały MAT	Popielaty MAT	Antracyt struktura
	Beżowy MAT	Brązowy MAT	Antracyt HPL/CPL
GRUPA II	NOWY Czarny struktura		
GRUPA III	Czarny MAT		

Próbki kolorów patrz str. 214 – 220.



Stalowa Regulowana



Stalowa Regulowana Bezprzylgowa

PRZEKRÓJ OŚCIEŻNICY Stalowa Regulowana



NOWOŚĆ

PRZEKRÓJ OŚCIEŻNICY Stalowa Regulowana Bezprzylgowa



PRZEKRÓJ OŚCIEŻNICY Stalowa PS „na kant”



CENNIK NETTO | BRUTTO PLN (zwróć uwagę na DOPŁATY)

ZAKRES GRUBOŚCI MURU	Regulowana Farba Poliesterowa gr.I			Regulowana PS „na kant” Farba Poliesterowa gr.I		ZAKRES GRUBOŚCI MURU	BEZPRZYLGOWA Regulowana Farba Poliesterowa gr.I		
	„60” ÷ „90”	„100”, „110”	„120” ÷ „200”	„60” ÷ „90”	„100”		„60” ÷ „90”	„100”, „110”	„120” ÷ „200”
A 95 ÷ 120 mm	574 706,02	649 798,27	803 987,69	574 706,02	649 798,27	B 120 ÷ 145 mm	966 1188,18	1041 1280,43	1352 1662,96
B 121 ÷ 145 mm	604 742,92	679 835,17	845 1039,35	604 742,92	679 835,17	C 146 ÷ 170 mm	996 1225,08	1071 1317,33	1394 1714,62
C 146 ÷ 170 mm	634 779,82	709 872,07	887 1091,01	634 779,82	709 872,07	D 171 ÷ 195 mm	1026 1261,98	1101 1354,23	1436 1766,28
D 171 ÷ 195 mm	664 816,72	739 908,97	929 1142,67	664 816,72	739 908,97	E 196 ÷ 220 mm	1056 1298,88	1131 1391,13	1478 1817,94
E 196 ÷ 220 mm	694 853,62	769 945,87	971 1194,33	694 853,62	769 945,87	F 221 ÷ 245 mm	1086 1335,78	1161 1428,03	1520 1869,60
F 221 ÷ 245 mm	724 890,52	799 982,77	1013 1245,99	724 890,52	799 982,77	G 246 ÷ 270 mm	1116 1372,68	1191 1464,93	1562 1921,26
G 246 ÷ 270 mm	754 927,42	829 1019,67	1055 1297,65	754 927,42	829 1019,67	H 271 ÷ 295 mm	1146 1409,58	1221 1501,83	1604 1972,92
H 271 ÷ 295 mm	784 964,32	859 1056,57	1097 1349,31	784 964,32	859 1056,57				

ZAKRESY OŚCIEŻNICY REGULOWANEJ

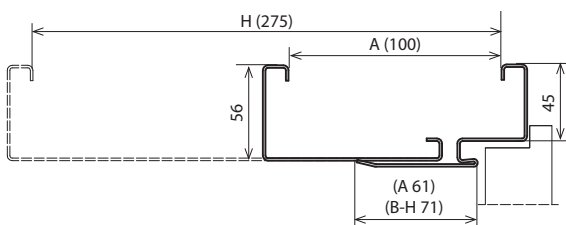

REGULACJA OŚCIEŻNICY REGULOWANEJ

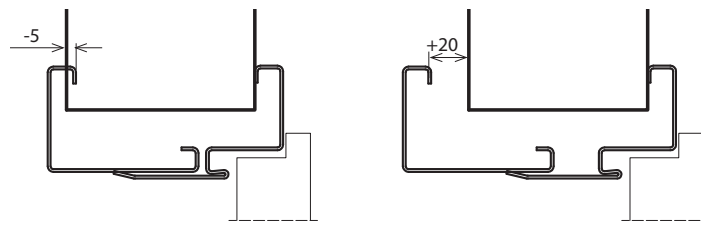

ZAKRESY OŚCIEŻNICY REGULOWANEJ BEZPRZYLGOWEJ

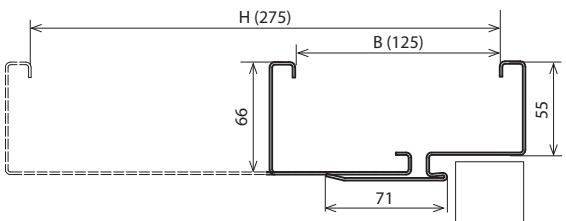

REGULACJA OŚCIEŻNICY REGULOWANEJ BEZPRZYLGOWEJ

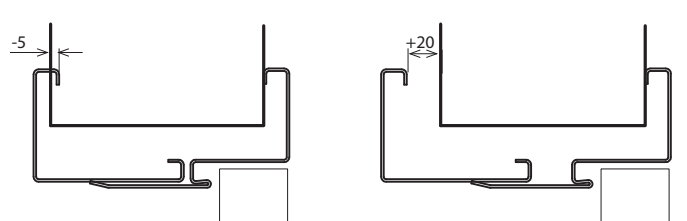

INFORMACJE TECHNICZNE

KONSTRUKCJA OŚCIEŻNICY

Ościeżnica regulowana jest wykonana z najwyższej jakości blachy stalowej ocynkowanej o grubości 1,5 mm (Regulowana, Regulowana Bezprzylgowa) lub 1,2 mm (Regulowana „na kant”).

Ościeżnica składa się z:

- części felcowej (z zawiasami i otworami zaczepowymi zamka), mocowanej na stałe do ściany,
- dostawki zamykającej, obejmującej ścianę,
- uszczelki obwodniowej,
- zawiasów czopowych (ościeżnice przylgowe),
- zawiasów regulowanych 3D (ościeżnica regulowana bezprzylgowa)

AKCESORIA W CENIE OŚCIEŻNICY

- Dwa lub trzy zawiasy czopowe standard (ościeżnica REGULOWANA)
- Trzy zawiasy (w ościeżnicy o wymiarze „100” i „110”) (ościeżnica REGULOWANA)
- Dwa zawiasy regulowane 3D (ościeżnica REGULOWANA BEZPRZYLGOWA)
- Klucz imbusowy*
- Uszczelka gumowa na obwodzie ościeżnicy w kolorze białym, popielatym, brązowym, kremowym, antracyt oraz czarnym
- Kołki rozporowe – ościeżnica kotwiona do ściany murowanej
- Wkręty samogwintujące – ościeżnica kotwiona do ściany kartonowo-gipsowej

ROZMIAR OŚCIEŻNICY, PATRZ STR. 207, TABELA 2

- „60”, „70”, „80”, „90”, „100”, „110”, „120” ÷ „200”
- Do postawienia na gotowej posadzce „0”.

UWAGI

- Krajowa Ocena Techniczna ITB-KOT-2017/0245 wydanie 1.
- Certyfikat Zgodności nr ITB-261 7/W, ITB Warszawa.
- Montaż ościeżnicy należy wykonać w pomieszczeniach z ostatecznie wykończonymi ścianami (np. tapety) i podłogą (np. parkiet).
- **Farba Poliesterowa Premium Antracyt HPL/CPL jest dedykowana do skrzydeł w HPL/CPL Antracyt.**
- **Rozmiar ościeżnicy przylgowej „80” i „90” w normie inwestycyjnej (światło przejścia 800, 900 mm) dostępny jako standard – bez dopłaty.**

DOPŁATY

- farba poliesterowa – GRUPA II 20 | 24,60
- farba poliesterowa – GRUPA III 50 | 61,50
- regulowany zaczep zamka* 25 | 30,75
- pakiet inwestycyjny* 60 | 73,80
- wzmocnienie pod samozamykacz 39 | 47,97
- elektroczep: awersyjny lub rewersyjny (str. 202)
- próg ze stali nierdzewnej (str. 202)

* akcesoria i dopłaty występują w ośc. Stalowej Regulowanej i Regulowanej PS „na kant”

Stalowa Bezprzylgowa Kątowa DUŻA

Stalowa Kątowa MAŁA PLUS, DUŻA

od 336,- | **413,28**
cena ościeżnicy netto | brutto (PLN)

OŚCIEŻNICE WEWNĄTRZLOKALOWE STALOWE

Zastosowanie najwyższych standardów światowych, najnowszych technologii oraz doskonałych materiałów pozwoliły nam na produkcję ościeżnic z blachy stalowej ocynkowanej.

To produkt najwyższej jakości, mający zastosowanie wszędzie tam, gdzie są montowane drzwi o podwyższonej wytrzymałości.

Dzięki automatycznej linii malowania proszkowego, powierzchnia blachy wykorzystanej do produkcji jest idealnie gładka i zabezpieczona przed korozją.

KOLORYSTYKA

Farba Poliesterowa Premium ★★★★★☆

GRUPA I	Biały MAT	Popielaty MAT	Antracyt struktura
	Beżowy MAT	Brązowy MAT	Antracyt HPL/CPL
GRUPA II	NOWY Czarny struktura		
GRUPA III	Czarny MAT		

Próbki kolorów patrz str. 214 – 220.



Stalowa Kątowa DUŻA



Stalowa Bezprzylgowa Kątowa DUŻA

PRZEKRÓJ OŚCIEŻNICY Stalowa Kątowa MAŁA PLUS



PRZEKRÓJ OŚCIEŻNICY Stalowa Kątowa DUŻA



NOWOŚĆ

PRZEKRÓJ OŚCIEŻNICY Stalowa Bezprzylgowa Kątowa DUŻA



■ CENNIK NETTO | BRUTTO PLN (zwróć uwagę na DOPLĄTY)

CENY OŚCIEŻNIC KĄTOWYCH

MODELE	jednoskrzydłowe Farba Poliesterowa gr.I			dwuskrzydłowe Farba Poliesterowa gr.I
	„60” ÷ „90”	„100”	„110”	„120” ÷ „200”
MAŁA PLUS do ścian murowanych	336 413,28	366 450,18	-	-
DUŻA do ścian murowanych	360 442,80	405 498,15	405 498,15	504 619,92
DUŻA do ścian karton-gips.	390 479,70	435 535,05	435 535,05	546 671,58
DUŻA Bezprzylgowa do ścian murowanych	720 885,60	765 940,95	765 940,95	1008 1239,84
DUŻA Bezprzylgowa do ścian karton-gips.	750 922,50	795 977,85	795 977,85	1050 1291,50

CENY PRÓGÓW ZE STALI NIERDZEWNEJ

MODELE	jednoskrzydłowe	dwuskrzydłowe
standardowy (90 mm)	90 110,70	144 177,12
poszerzony (120 mm)	108 132,84	172 211,56

■ PRZEKRÓJ OŚCIEŻNICY STALOWEJ KĄTOWEJ MAŁEJ PLUS

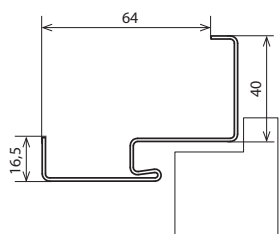

■ PRZEKRÓJ OŚCIEŻNICY STALOWEJ KĄTOWEJ DUŻEJ

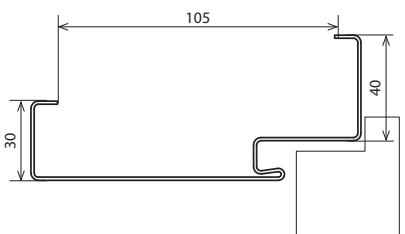

■ PRZEKRÓJ OŚCIEŻNICY STALOWEJ BEZPRZYLGOWEJ KĄTOWEJ DUŻEJ

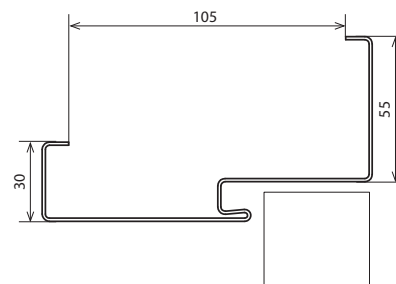

■ INFORMACJE TECHNICZNE

KONSTRUKCJA OŚCIEŻNICY

Ościeżnice stalowe Kątowe (MAŁA PLUS, DUŻA i Stalowa Bezprzylgowa DUŻA) są wykonane z blachy stalowej ocynkowanej o grubości 1,2 mm. Ościeżnice są dostępne jako uniwersalne (Kątowa MAŁA PLUS, DUŻA) lub lewe i prawe. Szerokość profilu ościeżnicy: 64 mm (Stalowa Kątowa MAŁA PLUS) lub 105 mm (Stalowa Kątowa DUŻA, Bezprzylgowa DUŻA).

AKCESORIA W CENIE OŚCIEŻNICY

Stalowa Kątowa DUŻA i MAŁA PLUS

- Dwa lub trzy zawiasy czopowe standard
- Trzy zawiasy (w ościeżnicy o wymiarze „100” i „110”)
- Klucz imbusowy
- Uszczelka gumowa na obwodzie ościeżnicy w kolorze białym, beżowym, popielatym, brązowym, antracyt oraz czarnym
- Kotwy ułatwiające montaż (Stalowa Kątowa MAŁA PLUS)

Stalowa Kątowa DUŻA do ścianek kartonowo-gipsowych

- Dwa lub trzy zawiasy czopowe standard
- Trzy zawiasy w ościeżnicy o wymiarze „100” i „110”
- Klucz imbusowy
- Uszczelka gumowa na obwodzie ościeżnicy w kolorze beżowym, popielatym, brązowym, antracyt oraz czarnym
- Specjalne kotwy do ścian kartonowo-gipsowych ułatwiające montaż (maksymalnie do szerokości muru 150 mm)

Stalowa Kątowa DUŻA BEZPRZYLGOWA

- Dwa zawiasy regulowane 3D
- Uszczelka gumowa na obwodzie ościeżnicy w kolorze białym, beżowym, popielatym, brązowym, antracyt oraz czarnym

ROZMIAR OŚCIEŻNICY, PATRZ STR. 207, TABELA 2

- „60”, „70”, „80”, „90”, „100”, „110” i „120” ÷ „200”

W dwóch wersjach:

- do postawienia na gotowej posadzce „0”
- do zalania w wylewce posadzki „-30”

UWAGI

- Krajowa Ocena Techniczna ITB-KOT-2017/0245 wydanie 1.
- Certyfikat Zgodności nr ITB-2617/W, ITB Warszawa.
- Farba Poliesterowa Premium Antracyt HPL/CPL jest dedykowana do skrzydeł w HPL/CPL Antracyt.

DOPLĄTY

• dyble montażowe (ośc. Kątowa DUŻA)	33	40,59
• farba poliesterowa – GRUPA II	20	24,60
• farba poliesterowa – GRUPA III	50	61,50
• pakiet inwestycyjny *	60	73,80
• regulowany zaczep zamka (ośc. Kątowa DUŻA)	25	30,75
• rozszerzenie profilu ościeżnicy od 110 do 150 mm	50	61,50
• rozszerzenie profilu ościeżnicy od 155 do 270 mm	100	123,00
• rozszerzenie profilu ościeżnicy od 275 do 390 mm	151	185,73
• wzmocnienie pod samozamykacz	39	47,97
• elektrozaczepek awersyjny lub rewersyjny	(str. 202)	
• próg ze stali nierdzewnej	(str. 202)	

* dopłata występuje w ośc. Stalowej Kątowej MAŁEJ PLUS, DUŻEJ

® rozwiązanie autorskie Porta, prawnie chronione

NAKLADKA NA OŚCIEŻNICĘ WEWNĘTRZNĄ WEJŚCIOWĄ

Z myślą o podniesieniu estetyki pomieszczeń, uzupełniliśmy naszą ofertę o nakładki PROJEKT BIS i PROJEKT Premium na ościeżnicę stalową. Dzięki specjalnie zaprojektowanemu profilowi części stalowej ościeżnicy można dokonać prostego montażu nakładek zapewniających estetyczne wykończenie dopasowane do drzwi oraz elewacji.

KOLORYSTYKA

Portasynchro 3D

★★★

Portaperfect 3D

★★★★★

Portalamino

CPL HQ 0,2 mm

Gladstone/Halifax

Próbki kolorów patrz str. 214 – 220.

PRZEKRÓJ OŚCIEŻNICY

RYСУNKI (POGLĄDOWE)



ościeżnica PROJEKT BIS



ościeżnica PROJEKT Premium

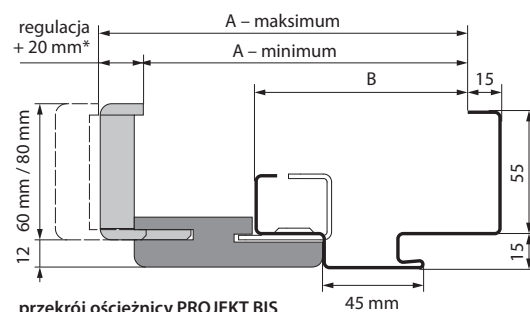

przekrój ościeżnicy PROJEKT BIS

* dla zakresu A regulacja +15 mm

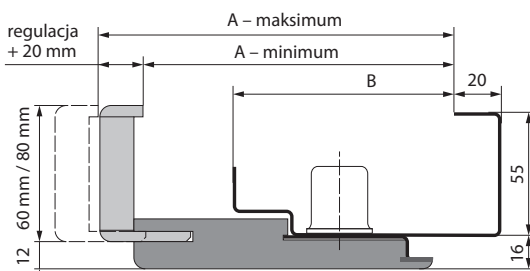

przekrój ościeżnicy PROJEKT Premium

MODELE	PROJEKT BIS		PROJEKT PREMIUM	
	A	B	A	B
Rw=27 dB	138 ÷ 363 mm	89 mm	133 ÷ 333 mm	95 mm
Rw=32 dB	138 ÷ 363 mm	89 mm	-	-
AGAT, OPAL	138 ÷ 363 mm	89 mm	133 ÷ 333 mm	95 mm
KWARC	138 ÷ 363 mm	89 mm	-	-
Granit kl. C	143 ÷ 368 mm	94 mm	138 ÷ 338 mm	100 mm
EI 30	143 ÷ 368 mm	94 mm	-	-
Extreme RC 2, RC 3	147 ÷ 372 mm	98 mm	-	-
Silence 37 dB, przylgowe	147 ÷ 372 mm	98 mm	-	-
Silence 37 dB, bezprzylgowe	164 ÷ 389 mm	115 mm	-	-
Rw=42 dB	162 ÷ 387 mm	113 mm	157 ÷ 357 mm	119 mm
EI 60	155 ÷ 380 mm	106 mm	-	-

P
BLACHA
OCYNKOWANA
PRODUKT
PORTA STEEL



■ CENNIK NETTO | BRUTTO PLN (zwróć uwagę na DOPLĄTY)

NAKLADKA PROJEKT BIS*

Zakres szer. muru	AGAT, OPAL, KWARC, 27 dB, 32 dB	GRANIT, EI 30	Silence 37 dB przylgowa, Extreme RC2 i RC3	Silence 37 dB bezprzylgowa	Rw = 42 dB	EI 60	Portasynchro 3D	Portaperfect 3D, Portalamino CPL HQ gr. I	Gladstone/Halifax
A	138 ÷ 153 mm	143 ÷ 158 mm	147 ÷ 162 mm	164 ÷ 179 mm	162 ÷ 177 mm	155 ÷ 170 mm	246 302,58	266 327,18	276 339,48
B	158 ÷ 178 mm	163 ÷ 183 mm	167 ÷ 187 mm	184 ÷ 204 mm	182 ÷ 202 mm	175 ÷ 195 mm			
C	183 ÷ 203 mm	188 ÷ 208 mm	192 ÷ 212 mm	209 ÷ 229 mm	207 ÷ 227 mm	200 ÷ 220 mm			
D	203 ÷ 223 mm	208 ÷ 228 mm	212 ÷ 232 mm	229 ÷ 249 mm	227 ÷ 247 mm	220 ÷ 240 mm	266 327,18	286 351,78	296 364,08
E	223 ÷ 243 mm	228 ÷ 248 mm	232 ÷ 252 mm	249 ÷ 269 mm	247 ÷ 267 mm	240 ÷ 260 mm			
F	243 ÷ 263 mm	248 ÷ 268 mm	252 ÷ 272 mm	269 ÷ 289 mm	267 ÷ 287 mm	260 ÷ 280 mm	296 364,08	316 388,68	326 400,98
G	263 ÷ 283 mm	268 ÷ 288 mm	272 ÷ 292 mm	289 ÷ 309 mm	287 ÷ 307 mm	280 ÷ 300 mm			
H	283 ÷ 303 mm	288 ÷ 308 mm	292 ÷ 312 mm	309 ÷ 329 mm	307 ÷ 327 mm	300 ÷ 320 mm			
I	303 ÷ 323 mm	308 ÷ 328 mm	312 ÷ 332 mm	329 ÷ 349 mm	327 ÷ 347 mm	320 ÷ 340 mm	336 413,28	356 437,88	366 450,18
J	323 ÷ 343 mm	328 ÷ 348 mm	332 ÷ 352 mm	349 ÷ 369 mm	347 ÷ 367 mm	340 ÷ 360 mm			
K	343 ÷ 363 mm	348 ÷ 368 mm	352 ÷ 372 mm	369 ÷ 386 mm	367 ÷ 387 mm	360 ÷ 380 mm			

NAKLADKA PROJEKT PREMIUM*

Zakres szer. muru	AGAT, OPAL, 27dB	GRANIT kl. C	Rw = 42 dB	Portasynchro 3D	Portaperfect 3D, Portalamino, CPL HQ gr. I	Gladstone/Halifax
B	133 ÷ 153 mm	138 ÷ 158 mm	157 ÷ 177 mm	361 444,03	381 468,63	391 480,93
C	153 ÷ 173 mm	158 ÷ 178 mm	177 ÷ 197 mm			
D	173 ÷ 193 mm	178 ÷ 198 mm	197 ÷ 217 mm	381 468,63	401 493,23	411 505,53
E	193 ÷ 213 mm	198 ÷ 218 mm	217 ÷ 237 mm			
F	213 ÷ 233 mm	218 ÷ 238 mm	237 ÷ 257 mm	411 505,53	431 530,13	441 542,43
G	233 ÷ 253 mm	238 ÷ 258 mm	257 ÷ 277 mm			
H	253 ÷ 273 mm	258 ÷ 278 mm	277 ÷ 297 mm			
I	273 ÷ 293 mm	278 ÷ 298 mm	297 ÷ 317 mm	451 554,73	471 579,33	481 591,63
J	293 ÷ 313 mm	298 ÷ 318 mm	317 ÷ 337 mm			
K	313 ÷ 333 mm	318 ÷ 338 mm	337 ÷ 357 mm			

* Dopłata do zestawu drzwi technicznych lub wejściowych.

K Możliwość zamówienia nakładki w okleinie naturalnej w Porta KONTRAKT, patrz str. 226.

■ INFORMACJE TECHNICZNE

KONSTRUKCJA OŚCIEŻNICY

Kompletna ościeżnica PROJEKT BIS i PROJEKT Premium składa się z:

- ościeżnicy stalowej kątovej wykonanej z blachy stalowej ocynkowanej o grubości 1,2 mm (AGAT), lub 1,5 mm (OPAL, KWARC, EXTREME RC 2 i RC 3, GRANIT kl. C, Rw = 27 dB, Rw = 32 dB, Silence Rw = 37 dB, Rw = 42 dB, EI 30, EI 60), z przygotowanym profilem do montażu nakładek Porta SYSTEM,
- specjalnie nafrezowanych elementów Porta SYSTEM składających się z belki poziomej i dwóch belek pionowych oraz listew opaskowych wykonanych z materiałów drewnopochodnych.

Nakładka Porta System do ościeżnicy produkowana jest i dostarczana do Klienta w postaci kompletu elementów do składania na miejscu budowy.

AKCESORIA W CENIE OŚCIEŻNICY

- Standardowe według rodzaju ościeżnicy dopasowane do typu zastosowanego skrzydła.

ROZMIAR OŚCIEŻNICY, PATRZ STR. 207, TABELA 2

- „80”, „90”, „100”
- W dwóch wersjach:**
- do postawienia na gotowej posadzce „0”
- do zalania w wylewce posadzki „-30”

UWAGI

- Krajowa Ocena Techniczna ITB-KOT-2017/0245 wydanie 1.
- Certyfikat Zgodności nr ITB-2617/W, ITB Warszawa
- Minimalna grubość muru stanowi dolną wartość zakresu – wymiar „A”
- Ościeżnica PROJEKT (BIS i Premium) wymaga powiększenia otworu w murze S_0 o 30 mm oraz wysokości H_0 o 15 mm (tolerancja wyników ± 10 mm / ± 5 mm) w stosunku do standardowych wymiarów ościeżnic stalowych, patrz str. 208, Tabela 3.

DOPLĄTY

- nakładka na ościeżnicę: kolory w okleinie CPL 0,2 mm – GRUPA II

50 | 61,50





AKCESORIA, WYMIARY, DODATKOWE INFORMACJE

Doskonałym uzupełnieniem oferty PORTA będzie szeroka gama klamek i akcesoriów, rekomendowanych przez naszych ekspertów oraz idealnie dopasowanych do poszczególnych produktów.





Klamka RUMBA

Klamki

Ze względu na użytą technikę druku kolor prezentowanego produktu może różnić się od oryginału.

ACCENT



CENA NETTO | BRUTTO PLN
srebrny
srebrny mat, złoty mat

Klamka
64 | **78,72**
75 | **92,25**



Rozeta zwykła
27 | **33,21**
33 | **40,59**



Rozeta patentowa
27 | **33,21**
33 | **40,59**



Rozeta z blokadą WC
38 | **46,74**
44 | **54,12**



MODERN



CENA NETTO | BRUTTO PLN
srebrny
srebrny mat, złoty mat

Klamka
64 | **78,72**
75 | **92,25**



Rozeta zwykła
27 | **33,21**
33 | **40,59**



Rozeta patentowa
27 | **33,21**
33 | **40,59**



Rozeta z blokadą WC
38 | **46,74**
44 | **54,12**



NEXT



CENA NETTO | BRUTTO PLN
srebrny, srebrny mat, złoty mat

Klamka
70 | **86,10**



Rozeta zwykła
27 | **33,21**



Rozeta patentowa
27 | **33,21**



Rozeta z blokadą WC
38 | **46,74**



OFFICE



CENA NETTO | BRUTTO PLN
cena dotyczy wszystkich kolorów

Klamka
70 | **86,10**



Rozeta zwykła
27 | **33,21**



Rozeta patentowa
27 | **33,21**



Rozeta z blokadą WC
38 | **46,74**



CARO



CENA NETTO | BRUTTO PLN
srebrny, srebrny mat, złoty mat

Klamka
70 | **86,10**



Rozeta zwykła
27 | **33,21**



Rozeta patentowa
27 | **33,21**



Rozeta z blokadą WC
38 | **46,74**



Klamki

Ze względu na użytą technikę druku kolor prezentowanego produktu może różnić się od oryginału.

ROYAL



Klamka (72) metalowa
srebrny szczotk., złoty antyczny

Zwykła
64 | **78,72**

Patentowa
64 | **78,72**

Z blokadą wc
75 | **92,25**



ELEGANT



CENA NETTO | BRUTTO PLN
srebrny
czarny, biały

POLECAMY! Cienka rozeta to nowoczesna forma i klasa sama w sobie.



Klamka z rozetą zwykłą
151 | **185,73**
159 | **195,57**



Klamka z rozetą patentową
151 | **185,73**
159 | **195,57**



Klamka z rozetą z blokadą WC
163 | **200,49**
173 | **212,79**

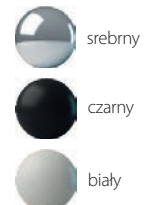

SIMPLE



CENA NETTO | BRUTTO PLN
srebrny
czarny, biały

POLECAMY! Cienka rozeta to nowoczesna forma i klasa sama w sobie.



Klamka z rozetą zwykłą
151 | **185,73**
159 | **195,57**



Klamka z rozetą patentową
151 | **185,73**
159 | **195,57**



Klamka z rozetą z blokadą WC
163 | **200,49**
173 | **212,79**

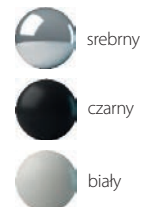

GAMET

UNICO



CENA NETTO | BRUTTO PLN
czarny struktura, antracyt struktura

Klamka
64 | **78,72**



Rozeta zwykła
22 | **27,06**



Rozeta patentowa
22 | **27,06**



Rozeta z blokadą WC
33 | **40,59**

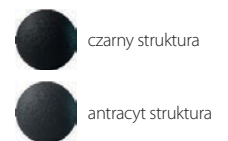

ORGANIC



CENA NETTO | BRUTTO PLN
czarny struktura, antracyt struktura

Klamka
64 | **78,72**



Rozeta zwykła
22 | **27,06**



Rozeta patentowa
22 | **27,06**



Rozeta z blokadą WC
33 | **40,59**

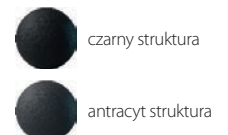

TOPAZ



CENA NETTO | BRUTTO PLN
stal nierdzewna

Klamka
46 | 56,58



Rozeta zwykła
17 | 20,91



Rozeta patentowa
17 | 20,91



Rozeta z blokadą WC
33 | 40,59



stal nierdzewna

EUFORIA Q



CENA NETTO | BRUTTO PLN
czarny

Klamka
60 | 73,80



Rozeta zwykła
33 | 40,59



Rozeta patentowa
33 | 40,59



Rozeta z blokadą WC
44 | 54,12



czarny

EUFORIA

NOWOŚĆ

POLECAMY! Klamka oraz pokrętko WC pokryte powłoką antybakteryjną zawierającą aktywne jony srebra.



CENA NETTO | BRUTTO PLN
czarny

Klamka
77 | 94,71



Rozeta zwykła
33 | 40,59



Rozeta patentowa
33 | 40,59



Rozeta z blokadą WC
50 | 61,50



czarny

BARCELONA

NOWOŚĆ



CENA NETTO | BRUTTO PLN
nikiel, czarny, chrom

Klamka
77 | 94,71



Rozeta zwykła
33 | 40,59



Rozeta patentowa
33 | 40,59



Rozeta z blokadą WC
44 | 54,12

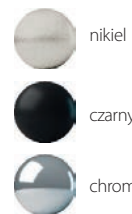

nikiel

czarny

chrom

RUMBA

NOWOŚĆ



CENA NETTO | BRUTTO PLN
nikiel, czarny, chrom

Klamka
77 | 94,71



Rozeta zwykła
33 | 40,59



Rozeta patentowa
33 | 40,59



Rozeta z blokadą WC
44 | 54,12

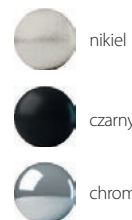

nikiel

czarny

chrom

Klamki

Ze względu na użytą technikę druku kolor prezentowanego produktu może różnić się od oryginału.

Metal-Bud

PRODUCENT KLAMEK

LUNA

NOWOŚĆ



CENA NETTO | **BRUTTO PLN**
czarny, chrom, chrom szczotkowany, złoty

Klamka
99 | 121,77

Rozeta zwykła
40 | 49,20

Rozeta patentowa
40 | 49,20

Rozeta z blokadą WC
71 | 87,33

CUBE

NOWOŚĆ



CENA NETTO | **BRUTTO PLN**
chrom szczotkowany mat, nikiel szczotkowany mat, czarny

Klamka
115 | 141,45
132 | 162,36

Rozeta zwykła
39 | 47,97
44 | 54,12

Rozeta patentowa
44 | 54,12
44 | 54,12

Rozeta z blokadą WC
68 | 83,64
71 | 87,33

BELLA SLIM

NOWOŚĆ

POLECAMY! Cienka rozeta to nowoczesna forma i klasa sama w sobie.

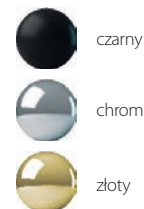

CENA NETTO | **BRUTTO PLN**
czarny, chrom, złoty

Klamka
121 | 148,83

Rozeta zwykła
44 | 54,12

Rozeta patentowa
44 | 54,12

Rozeta z blokadą WC
71 | 87,33

MAXIMA

NOWOŚĆ



CENA NETTO | **BRUTTO PLN**
czarny, chrom, chrom szczotkowany

Klamka
222 | 273,06

Rozeta zwykła
42 | 51,66

Rozeta patentowa
44 | 54,12

Rozeta z blokadą WC
79 | 97,17

PRISMA

NOWOŚĆ

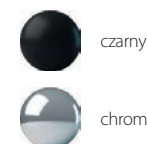

CENA NETTO | **BRUTTO PLN**
czarny, chrom

Klamka
312 | 383,76

Rozeta zwykła
42 | 51,66

Rozeta patentowa
44 | 54,12

Rozeta z blokadą WC
79 | 97,17

Klamki

Ze względu na użytą technikę druku kolor prezentowanego produktu może różnić się od oryginału.



LEA LUX

NOWOŚĆ



CENA NETTO | BRUTTO PLN
chrom, czarny

Klamka
92 | **113,16**



Rozeta zwykła
44 | **54,12**



Rozeta patentowa
44 | **54,12**



Rozeta z blokadą WC
61 | **75,03**

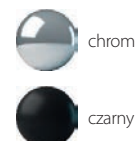

BRAVA



CENA NETTO | BRUTTO PLN
chrom, chrom szczotkowany
czarny

Klamka
152 | **186,96**
156 | **191,88**



Rozeta zwykła
42 | **51,66**
46 | **56,58**



Rozeta patentowa
42 | **51,66**
46 | **56,58**



Rozeta z blokadą WC
71 | **87,33**
72 | **88,56**



JULIA



CENA NETTO | BRUTTO PLN
chrom

Klamka
146 | **179,58**



Rozeta zwykła
33 | **40,59**



Rozeta patentowa
33 | **40,59**



Rozeta z blokadą WC
52 | **63,96**



DIVO FIT

POLECAMY! Cienka rozeta to nowoczesna forma i klasa sama w sobie.



CENA NETTO | BRUTTO PLN
chrom, chrom satyna
czarny

Klamka
165 | **202,95**
170 | **209,10**



Rozeta zwykła
38 | **46,74**
42 | **51,66**



Rozeta patentowa
38 | **46,74**
42 | **51,66**



Rozeta z blokadą WC
58 | **71,34**
62 | **76,26**



DIVO FIT Q

POLECAMY! Cienka rozeta to nowoczesna forma i klasa sama w sobie.



CENA NETTO | BRUTTO PLN
chrom, chrom satyna
czarny

Klamka
165 | **202,95**
170 | **209,10**



Rozeta zwykła
38 | **46,74**
42 | **51,66**



Rozeta patentowa
38 | **46,74**
42 | **51,66**



Rozeta z blokadą WC
58 | **71,34**
62 | **76,26**



Klamki

Ze względu na użytą technikę druku kolor prezentowanego produktu może różnić się od oryginału.

APRILE

AZALIA NOWOŚĆ



CENA NETTO | BRUTTO PLN
chrom polerowany, chrom satyna, czarny
złoty

Klamka
145 | **178,35**
174 | **214,02**



Rozeta zwykła
41 | **50,43**
49 | **60,27**



Rozeta patentowa
41 | **50,43**
49 | **60,27**



Rozeta z blokadą WC
70 | **86,10**
84 | **103,32**



LILA NOWOŚĆ



CENA NETTO | BRUTTO PLN
chrom polerowany, chrom satyna, czarny

Klamka
157 | **193,11**



Rozeta zwykła
44 | **54,12**



Rozeta patentowa
44 | **54,12**



Rozeta z blokadą WC
72 | **88,56**



STERK

Klamki obiektowe

OVAL / klasa 4



Klamka
36 | **44,28**

Rozeta zwykła
8 | **9,84**

Rozeta patentowa
8 | **9,84**

Rozeta z blokadą WC
30 | **36,90**



KVADRAT / klasa 4



Klamka
41 | **50,43**

Rozeta zwykła
15 | **18,45**

Rozeta patentowa
15 | **18,45**

Rozeta z blokadą WC
38 | **46,74**



UNO 3S / klasa 3



CENA NETTO | BRUTTO PLN
stal nierdzewna

Klamka
68 | **83,64**



Rozeta zwykła
37 | **45,51**



Rozeta patentowa
37 | **45,51**



Rozeta z blokadą WC
52 | **63,96**



POLECAMY! Cienka rozeta to nowoczesna forma i klasa sama w sobie.

DUE 3S / klasa 3



CENA NETTO | BRUTTO PLN
stal nierdzewna

Klamka
74 | **91,02**



Rozeta zwykła
37 | **45,51**



Rozeta patentowa
37 | **45,51**



Rozeta z blokadą WC
54 | **66,42**



POLECAMY! Cienka rozeta to nowoczesna forma i klasa sama w sobie.

EDEL / klasa 3



Klamka
stal nierdzewna

Patentowa
42 | **51,66**

Z blokadą WC
62 | **76,26**



MINI PLUS



Klamka (72) plastikowa
czarna (zwykła, patent)

MINI PLUS
17 | **20,91**



Klamki

Ze względu na użytą technikę druku kolor prezentowanego produktu może różnić się od oryginału.

MIRO

produkt dedykowany wyłącznie do drzwi AGAT

Klamka (72) metalowa	z uchwytem standardowym	z uchwytem „gałka”	szyld do górnego zamka
nikiel szczotkowany, czarny	55 67,65	22 27,06	



Metal-Bud
PRODUCENT KLAMEK

PORTA AGAT (I KLASA EUROPEJSKA)

Klamka (72) metalowa	z uchwytem standardowym	z uchwytem „gałka”	szyld do górnego zamka
srebrny, brązowy	92 113,16	114 140,22	35 43,05

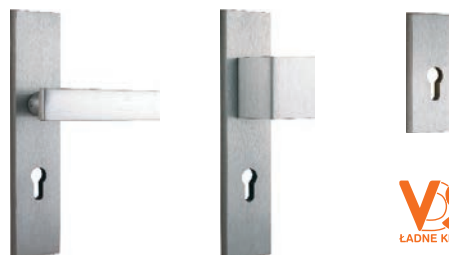

VS
LADNE KLAMKI

PORTA AGAT PLUS (I KLASA EUROPEJSKA)

Klamka (72) metalowa	z uchwytem standardowym	z uchwytem „gałka”	szyld do górnego zamka
inox	92 113,16	114 140,22	35 43,05

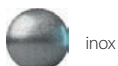

FKS

PORTA OPAL (II KLASA EUROPEJSKA)

Klamka (72) metalowa	z uchwytem standardowym	z uchwytem „gałka”	szyld do górnego zamka
inox, tytanowy	115 141,45	138 169,74	51 62,73



AXA
HOME SECURITY

PORTA OPAL PLUS (II KLASA EUROPEJSKA)

Klamka (72) metalowa	z uchwytem standardowym	z uchwytem „gałka”	szyld do górnego zamka
inox	115 141,45	138 169,74	51 62,73



FKS

PORTA GRANIT (III KLASA EUROPEJSKA, DAWNIEJ KLASA „C”)

Klamka (72) metalowa	z uchwytem standardowym	z uchwytem „gałka”	szyld do górnego zamka
inox, tytanowy	198 243,54	220 270,60	110 135,30



AXA
HOME SECURITY

Klamki

Ze względu na użytą technikę druku kolor prezentowanego produktu może różnić się od oryginału.

PORTA GRANIT PLUS (III KLASA EUROPEJSKA, DAWNIEJ KLASA „C”)

Klamka (72) metalowa	z uchwytem standardowym	z uchwytem „gałka”	szyld do górnego zamka
inox, tytanowy	229 281,67	251 308,73	110 135,30



AXA
HOME SECURITY

ROYAL (III KLASA EUROPEJSKA, DAWNIEJ KLASA „C”)

Klamka (72) metalowa	z uchwytem standardowym	z uchwytem „gałka”	szyld do górnego zamka
inox,	198 243,54	220 270,60	110 135,30
czarny	231 284,13	253 311,19	132 162,36



AXA
HOME SECURITY

PORTA SAFE (III KLASA BEZPIECZEŃSTWA)

Klamka (92) metalowa	z uchwytem standardowym	z uchwytem „gałka”	szyld do górnego zamka
inox, tytanowy	175 215,25	196 241,08	75 92,25
czarny	185 227,55	207 254,61	86 105,78

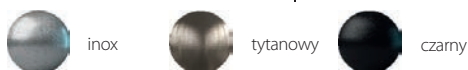

AXA
HOME SECURITY

POCHWYTY

do kolekcji drzwi zewnętrznych wejściowych

stal nierdzewna	na 1 stronę
gięty okrągły 90 cm	328 403,44
prosty okrągły 90 cm	284 349,32



inox i tytanowy	na 1 stronę
prosty okrągły 150 cm	306 376,38
prosty prostokątny 150 cm	328 403,44

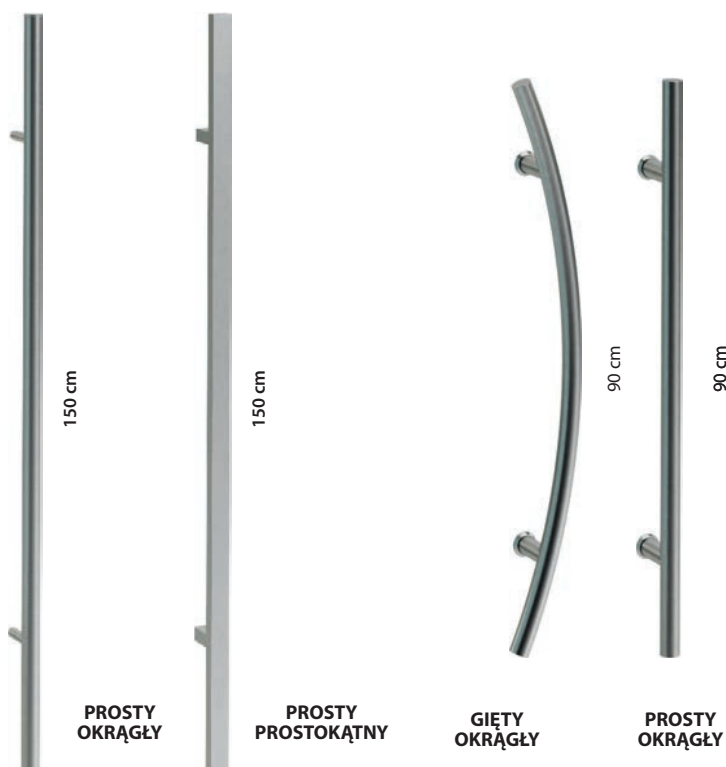

PROSTY
OKRĄGŁY

PROSTY
PROSTOKĄTNY

GIĘTY
OKRĄGŁY

PROSTY
OKRĄGŁY



Akcesoria dodatkowe

ELEKTRONICZNA KLAMKA BLUESMART

Otwierana za pomocą kart identyfikacyjnych, kluczy blueSmart lub uprawnionych breloków do kluczy. Zarządzanie systemem odbywa się za pomocą dedykowanego oprogramowania. Elektroniczna klamka jest dostępna dla wyrobów wewnętrzzłokalowych, technicznych akustycznych i technicznych przeciwpożarowych - do zastosowania wewnętrznego.

Szyldy dostępne w dwóch kolorach – biały (RAL 9003) i czarny (RAL 9005).

Ulotka klamki zawierająca szczegółowe informacje, możliwości zastosowań oraz cennik dostępna jest w zakładce DO POBRANIA na stronie www.porta.com.pl



biały (RAL 9003)



czarny (RAL 9005)

Klamka elektroniczna systemu blueSmart	1 500 1845,00
Klucz pasywny użytkownika kolorowy	105 129,15
Oprogramowanie systemu blueSmart	3200 3936,00

WYPOSAŻENIE DRZWI WEJŚCIOWYCH



Wizjer szerokokątny
• kolor srebrny, czarny

20 | **24,60**



Dwie wkładki patentowe klasy „B”
• kolor srebrny i złoty

95 | **116,85**



Próg ze stali nierdzewnej do ościeżnic produkcji Porta:

- standardowy (90 mm) – 90 | **110,70**
- poszerzony (120 mm) – 108 | **132,84**

do drzwi dwuskrzydłowych:

- standardowy (90 mm) – 144 | **177,12**
- poszerzony (120 mm) – 172 | **211,56**

ELEKTROZACZEPY



Elektrozaczep do ościeżnicy stalowej Kątowej DUZEJ i Regulowanej:
• awersyjny 286 | **351,78**
• rewersyjny 319 | **392,37**



Elektrozaczep do ościeżnicy Porta SYSTEM:
• awersyjny 242 | **297,66**
• rewersyjny 275 | **338,25**

SAMOZAMYKACZ



Samozamykacz
• kolor srebrny i brązowy
209 | **257,07**

BULAJ ZE STALI NIERDZEWNEJ



- Bulaj jest dostępny tylko w skrzydłach z wypełnieniem z płyty wiórowej otworowej, w następujących modelach skrzydeł płaskich: MINIMAX, Porta DECOR, Porta CPL, ENDURO, Porta NOVA, Porta CLASSIC, Porta RESIST.
- Średnica wewnętrzna wynosi 250 mm dla skrzydeł „60” i „70”, oraz 300 mm dla pozostałych.
- Do wyboru jest przezroczysta lub matowa szyba bezpieczna klasy 2 o grubości 6 mm.
- Doplata za bulaj

401 | **493,23**

POCHWYTY



Zamek hakowy na klucz lub łazienkowy z pochwytemi bocznymi i czołowym, do drzwi przesuwanych.
• kolor złoty, złoty matowy, srebrny, srebrny matowy, czarny

167 | **205,41**



Pochwyt okrągły do drzwi przesuwanych w cenie skrzydła.
• kolor srebrny, złoty i czarny



Pochwyty prostokątne i podłużne do drzwi przesuwanych.
• kolor złoty, złoty matowy, srebrny, srebrny matowy, czarny

77 | **94,71** (za komplet)

Akcesoria dodatkowe

ZAMKI



Zamek magnetyczny z czołem ze stali nierdzewnej (do skrzydeł przylgowych i bezprzylgowych), czarny lub biały (do skrzydeł bezprzylgowych)

Zamek PRIME z czołem w kolorze srebrnym lub złotym

ZAWIASY



Sprzedaż zawiasów 3D na sztuki - część skrzydłowa i ościeżnicowa

- złoty | 121 | **148,83**
- srebrny, biały, czarny | 105 | **129,15**



Sprawdź jak wyregulować zawiasy



Nowość



Sprzedaż zawiasów czopowych regulowanych 3D część skrzydłowa i ościeżnicowa

- srebrny | 12 | **14,76**

SUPER CENA



Sprzedaż zawiasów czopowych PRIME detal - część skrzydłowa i ościeżnicowa

- złoty, złoty matowy, srebrny, srebrny matowy | 18 | **22,14**



Sprzedaż zawiasów standard część skrzydłowa i ościeżnicowa

- srebrny | 11 | **13,53**



Sprzedaż zawiasów na sztuki część skrzydłowa i ościeżnicowa

- srebrny | 11 | **13,53**

NAKŁADKI



Nakładki na zawiasy standard i czopowe regulowane 3D do drzwi wewnątrzlokalowych (komplet na jeden zawias)

- złoty, srebrny matowy, chrom połysk | 5 | **6,15**
- biały, czarny | 5,50 | **6,77**



Nakładki na zawiasy Villadora (komplet na jeden zawias)

- złoty połysk, stare złoto, srebrny połysk | 34 | **41,82**

PRZYGOTOWANIE D SKRÓTU



Przygotowanie skrzydła do skrótu

- maksymalnie 60 mm

26 | **31,98**



Listwy i wentylacja

LISTWY MASKUJĄCE



Listwy płaskie



Listwy zaokrąglone



Ćwiercwałki
(2,15 m x 12 mm x 22 mm)

MODELE	Portadecor, Portasynchro 3D	Portaperfect 3D, Portadur, CPL HQ, Portalamino	Okleina Premium, Gladstone/Halifax	Farba Akrylowa UV	Okleiny Naturalne
Listwy płaskie i zaokrąglone*	49 60,27	80 98,40	90 110,70	120 147,60	150 184,50
Ćwiercwałek **	17 20,91	22 27,06	27 33,21	46 56,58	57 70,11

* Komplet na jedną stronę. ** Cena za 1 szt. długości 2150 mm.

LISTWY PRZYPODŁOGOWE

NOWE KOLORY

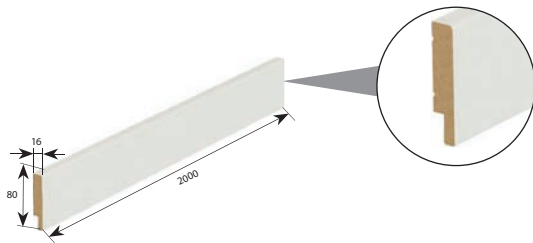

MODELE	Farba Akrylowa UV, Portaperfect, CPL HQ	Nielakierowane, Portadecor
1 szt.	65 79,95	60 73,80
5 szt.	225 276,75	185 227,55

KOLORYSTYKA

Portadecor: Biały, Nielakierowane
Farba Akrylowa UV: Białe i Szarne
Portaperfect: Dąb Naturalny
CPL HQ: Czarny

WENTYLACJA



Sprzedaż tulei wentylacyjnych stalowych, detal za sztukę

- Dostępne kolory:
 - tuleje kwadratowe: złoty, złoty matowy, srebrny, srebrny matowy
 - tuleje okrągłe: srebrny, srebrny matowy

17 | **20,91**



Tuleje wentylacyjne
• I rząd (różne kolory)

39 | **47,97**



Tuleje wentylacyjne
• II rzędy (różne kolory)

39 | **47,97**



Podcięcie wentylacyjne

39 | **47,97**



Szczelina wentylacyjna

39 | **47,97**



Kratka wentylacyjna z osadzeniem (różne kolory)

- Kratka spełnia warunki wentylacji łazienek zgodnie z przepisami prawa budowlanego.

39 | **47,97**

Rysunki techniczne

■ PRZYKŁADY MONTAŻU - OŚCIEŹNICE MINIMAX

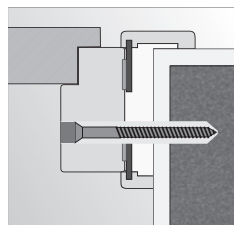

montaż na piankę i kotwy w ścianie murowanej

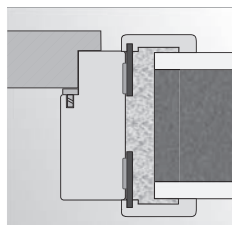

montaż na piankę w ścianie murowanej

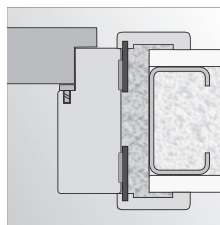

montaż na piankę w ścianie z płyty kartonowo-gipsowej

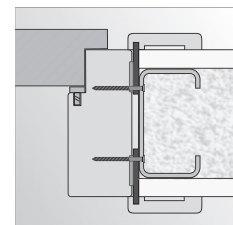

montaż na wkręty w ścianie z płyty kartonowo-gipsowej

■ PRZYKŁADY MONTAŻU - OŚCIEŹNICE KĄTOWE

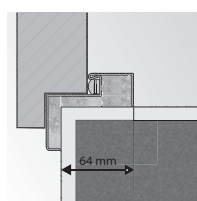

ościeżnica Kątowa MAŁA PLUS

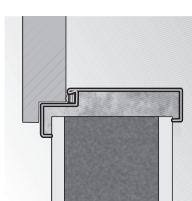

montaż bez dodatkowych elementów kotwiących

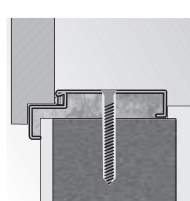

ościeżnica Kątowa DUŻA montaż na dyble

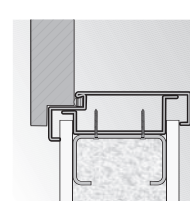

ościeżnica Kątowa DUŻA montaż na ścianie kartonowo-gipsowej

■ PRZYKŁADY MONTAŻU - OŚCIEŹNICE REGULOWANA, REGULOWANA PS „NA KANT”

ościeżnica Regulowana

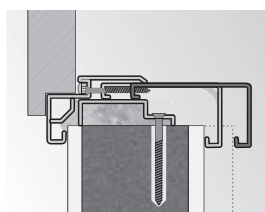

grubość muru zakres regulacji

ościeżnica Regulowana „na kant”

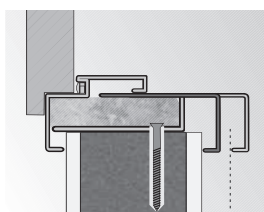

grubość muru zakres regulacji

■ PRZYKŁADY MONTAŻU - DRZWI HIDE

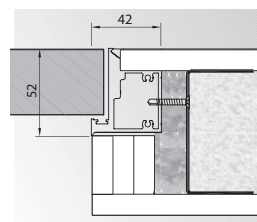

bezprzylgowe (otwierane na zewnątrz)

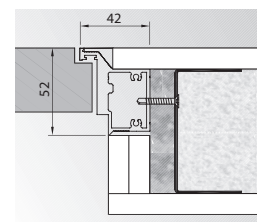

odwrotna przylga (otwierane do wewnątrz)

■ MODUŁ RETRO (Z OŚCIEŹNICĄ PORTA SYSTEM)

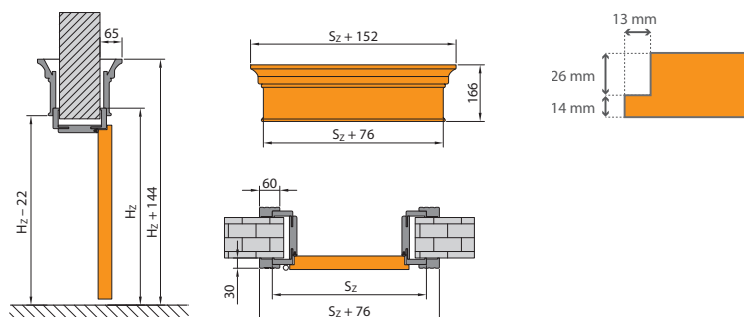

Wymiary montażowe drzwi

■ OŚCIEŻNICA MINIMAX

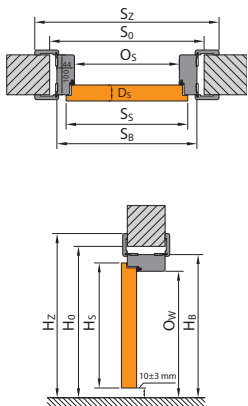

■ OŚCIEŻNICA PORTA SYSTEM

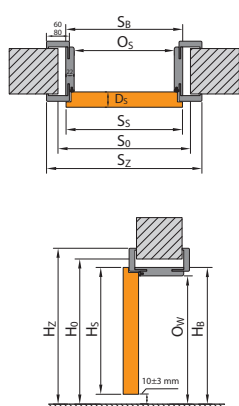

■ OŚCIEŻNICA PORTA SYSTEM ELEGANCE

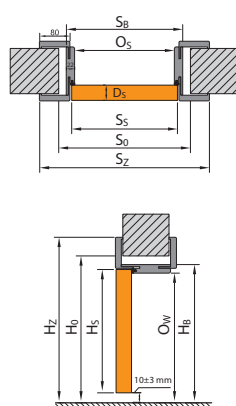

■ OŚCIEŻNICA LEVEL

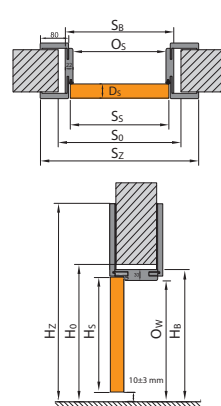

■ OŚCIEŻNICA Z ODWROTNĄ PRZYLGĄ

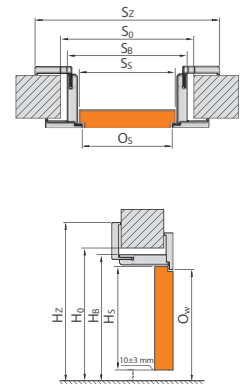

■ OŚCIEŻNICA STALOWA

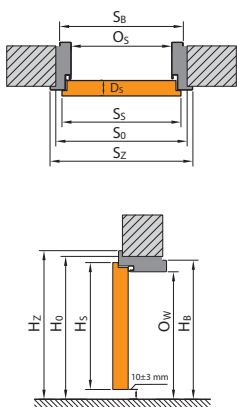

■ OŚCIEŻNICA STALOWA BEZPRZYLGOWA

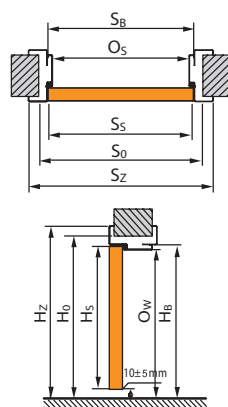

■ PORTA HIDE

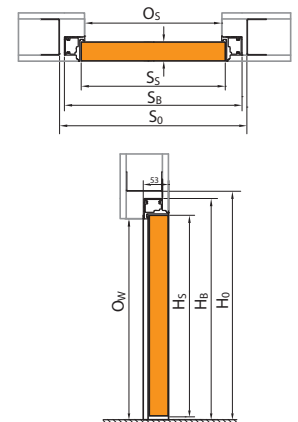
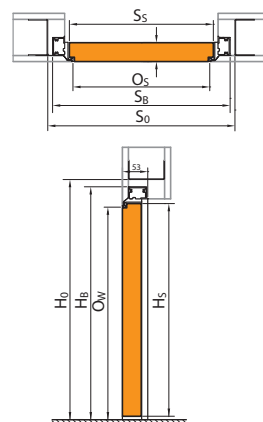

■ SYSTEM PRZESUWNY PORTA

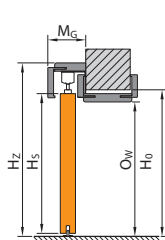
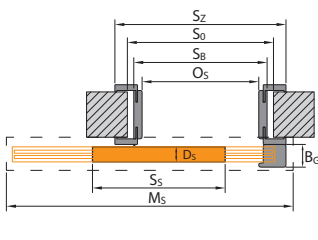

■ SYSTEM PRZESUWNY METAL

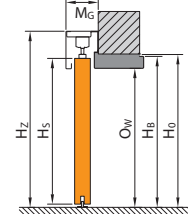
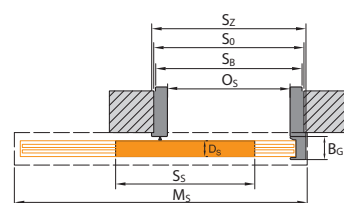

■ SYSTEM PRZESUWNY KOMPAKT

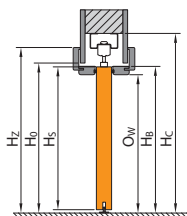
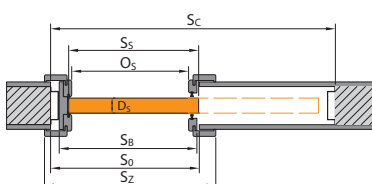

Zobacz jak zmierzyć otwór w murze

Tabele wymiarów drzwi

LEGENDA DO WYMIARÓW

S_s	całkowita szerokość skrzydła drzwiowego (łącznie z przylgami)	H_b	wysokość ościeżnicy, wymiar bez listew maskujących
H_s	całkowita wysokość skrzydła drzwiowego (łącznie z przylgą)	S_z	szerokość całkowita ościeżnicy, wymiar z listwami maskującymi
D_s	grubość skrzydła drzwiowego	H_z	wysokość całkowita ościeżnicy, wymiar z listwami maskującymi
S_0	szerokość otworu w murze przygotowanego do osadzenia ościeżnicy	M_s	szerokość maskownicy systemu przesuwanego
H_0	wysokość otworu w murze przygotowanego do osadzenia ościeżnicy, mierzone od poziomu wykończonej podłogi	M_g	grubość maskownicy systemu przesuwanego
O_s	szerokość w świetle ościeżnicy (w przypadku drzwi Alfa, Beta wymiar jest pomniejszony o grubość wiszących na ościeżnicy skrzydeł)	B_g	grubość belki odbojowej systemu przesuwanego
O_w	wysokość w świetle ościeżnicy (mierzona od poziomu wykończonej podłogi)	T_{sw}	dopuszczalna tolerancja odchyłki szerokości wysokości otworu w murze
S_b	szerokość ościeżnicy, wymiar bez listew maskujących	S_c	szerokość otworu w ścianie pod zabudowę kasety
		H_c	wysokość otworu w ścianie pod zabudowę kasety (mierzona od poziomu wykończonej podłogi)

Zwróć uwagę na opaski 60/80 mm w tabelach wymiarowych (S_z).

DRZWI WEWNĄTRZLOKALOWE Z OŚCIEŻNICAMI DREWNIANYMI

TABELA 1

Tabelę wymiarową drzwi dwuskrzydłowych wewnętrzzlokalowych z ościeżnicami drewnianymi znajdziesz na www.porta.com.pl/do-pobrania

RODZAJ OŚCIEŻNICY	ROZMIAR	S_s	H_s	D_s	S_0	H_0	O_s	O_w	S_b	H_b	S_z (6)	S_z (8)	H_z	T_{sw}
z ościeżnicami: Minimax 60 mm Minimax 100 mm MDF w naturalnej okleinie	60	644	2030	40	710	2075	602	2016	690	2060	800	-	2115	+20 / +10
	70	744			810		702		790		900	-		
	80	844			910		802		890		1000	-		
	90	944			1010		902		990		1100	-		
	100	1044			1110		1002		1090		1200	-		
z ościeżnicą Porta SYSTEM	60	644	2030	40	680	2060	602	2016	646	2038	746	786	kątownik (6) / (8) 2088 / 2108	+20 / +10
	70	744			780		702		746		846	886		
	80	844			880		802		846		946	986		
	90	944			980		902		946		1046	1086		
	90	944			1080		1002		1046		1146	1186		
	110	1144			1180		1102		1146		1246	1286		
z ościeżnicami: Porta SYSTEM ELEGANCE LEVEL	60	618	2017	40	690	2060 / 2070	602	2016	646	2038 / 2046	-	786	kątownik / panel górny (20) / (100) 2228/3028	+10 / +10
	70	718			790		702		746		-	886		
	80	818			890		802		846		-	986		
	90	918			990		902		946		-	1086		
	100	1018			1090		1002		1046		-	1186		
z ościeżnicą Porta SYSTEM ELEGANCE 90 stopni	60	618	2017	40	690	2060	602	2016	646	2038	-	786	2108	+10/+10
	70	718			790		702		746		-	886		
	80	818			890		802		846		-	986		
	90	918			980		902		946		-	1086		
	100	1018			1090		1002		1046		-	1186		
z ościeżnicą Porta SYSTEM z odwrotną przylgą*	60	639	2027	40	720	2080	626	2028	691	2061	-	831	2130	±10/±5
	70	739			820		726		791		-	931		
	80	839			920		826		891		-	1031		
	90	939			1020		926		991		-	1131		
	100	1039			1120		1026		1091		-	1231		
z ościeżnicą RENOVA***	60	644	2030	40	596	2016	558	1994	584	2007	746	-	2088	+15 / -6
	70	744			696		658		684		846	-		
	80	844			796		758		784		946	-		
	90	944			896		858		884		1046	-		
	100	1044			996		958		984		1146	-		
z ościeżnicą Villadora MODERN wersja standard 2.0 (kątownik 80)	60	618	2017	40	690	2060	600	2016	646	2039	-	787	2110/2230**	+10 / +10
	70	718			790		700		746		-	887		
	80	818			890		800		846		-	987		
	90	918			990		900		946		-	1087		
	100	1018			1090		1000		1046		-	1187		
z ościeżnicą Villadora RETRO	60	644	2030	40	680	2060	602	2016	646	2038	-	789	2110	+20 / +10
	70	744			780		702		746		-	889		
	80	844			880		802		846		-	989		
	90	944			980		902		946		-	1089		
	100	1044			1080		1002		1046		-	1189		

UWAGA: Wymiary S_z i H_z dla ościeżnic w okleinie naturalnej podano z tolerancją -1 mm / +3 mm.

* Wymiar zewnętrzny (po węższej stronie skrzydła) S_z i H_z identyczny jak wymiar drzwi z ościeżnicą Porta System ELEGANCE

** wersja ościeżnicy z panelem PLUS

*** S_0 / H_0 - oznacza szerokość/wysokość mierzoną w świetle przejścia starej stalowej ościeżnicy. T_{sw} - tolerancja + 15 mm zależy od konstrukcji starej ościeżnicy.

Tabele wymiarów drzwi

DRZWI WEWNĄTRZLOKALOWE Z OŚCIEŻNICAMI STALOWYMI

TABELA 2

RODZAJ OŚCIEŻNICY	ROZMIAR	S ₃	H ₃	D ₃	S ₀	H ₀	O ₃	O _w	S _B	H _B	S _Z	H _Z	T _{SW}
z ościeżnicą Kątową MAŁĄ PLUS	60	644	2030	40	649	2043	596	2016	629	2033	706	2071	±10/±5
	70	744			749		696		729		806		
	80*	844			849		796		829		906		
	90*	944			949		896		929		1006		
	100	1044			1049		996		1029		1106		
z ościeżnicami: Kątową DUŻĄ do ścian murowanych i Kątową DUŻĄ SKŁADANĄ ze stali nierdzewnej	60	644	2030	40	675	2055	596	2016	656	2046	706	2071	±10/±5
	70	744			775		696		756		806		
	80*	844			875		796		856		906		
	90*	944			975		896		956		1006		
	100	1044			1075		996		1056		1106		
z ościeżnicą Kątową DUŻĄ do ścian kartonowo-gipsowych	60	644	2030	40	685	2055	596	2016	680	2046	706	2071	+10/+5
	70	744			785		696		780		806		
	80*	844			885		796		880		906		
	90*	944			985		896		980		1006		
	100	1044			1085		996		1080		1106		
z ościeżnicą REGULOWANĄ	60	644	2030	40	690	2063	596	2016	670	2053	716	2076	-10/-5
	70	744			790		696		770		816		
	80*	844			890		796		870		916		
	90*	944			990		896		970		1016		
	100	1044			1090		996		1070		1116		
z ościeżnicą REGULOWANĄ PS„na kant”	60	644	2030	40	700	2070	596	2016	679	2058	736	2086	-10/-5
	70	744			800		696		779		836		
	80*	844			900		796		879		936		
	90*	944			1000		896		979		1036		
	100	1044			1100		996		1079		1136		
z ościeżnicą Stalową Porta SYSTEM	60	644	2030	40	675	2055	596	2016	646	2041	736	2086	±10/±5
	70	744			775		696		746		836		
	80*	844			875		796		846		936		
	90*	944			975		896		946		1036		
	100	1044			1075		996		1046		1136		
Stalowa Porta SYSTEM ELEGANCE**	60	618	2017	40	676	2056	596	2016	646	2041	736	2086	±10/±5
	70	718			776		696		746		836		
	80	818			876		796		846		936		
	90	918			976		896		946		1036		
	100	1018			1076		996		1046		1136		
Kątowa DUŻA Bezprzylgowa do ścian murowanych**	60	618	2017	40	676	2056	596	2016	656	2046	736	2086	±10/±5
	70	718			776		696		756		836		
	80	818			876		796		856		936		
	90	918			976		896		956		1036		
	100	1018			1076		996		1056		1136		
Kątowa DUŻA Bezprzylgowa do ścian kartonowo-gipsowych**	60	618	2017	40	681	2056	596	2016	656	2046	736	2086	+10/+5
	70	718			781		696		756		836		
	80	818			881		796		856		936		
	90	918			981		896		956		1036		
	100	1018			1081		996		1056		1136		
Stalowa Regulowana Bezprzylgowa**	60	618	2017	40	690	2063	596	2016	670	2053	736	2086	-10/-5
	70	718			790		696		770		836		
	80	818			890		796		870		936		
	90	918			990		896		970		1036		
	100	1018			1090		996		1070		1136		
110	1118	1190	1096	1170	1236								

** W przypadku gdy puszką zawiasu nie mieści się w świetle muru należy wykonać podkucie.

***UWAGA!** Zamówienia w normie inwestycyjnej (światło przejścia 800, 900 mm) – dostępne jako standard – bez dopłaty (norma inwestycyjna - do S₀ należy dodać 8 mm). Prosimy pamiętać również o doborze właściwego rozmiaru skrzydeł dedykowanych do kompletu.

Tabele wymiarów drzwi

DRZWI TECHNICZNE

TABELA 3

RODZAJ OŚCIEŻNICY	ROZMIAR	S _s	H _s	D _s	S _o	H _o	O _s	O _w	S _a	H _a	S _z (6)	S _z (8)	H _z	T _{s/w}
Rw = 27 dB z ościeżnicą Porta SYSTEM	60	644	2030	40	680	2060	602	2016	646	2038	746	786	kątownik (6) / (8) 2088 / 2108	+20 / +10
	70	744			780		702		746		846	886		
	80	844			880		802		846		946	986		
	90	944			980		902		946		1046	1086		
Rw = 32 dB ze wzmocnioną ościeżnicą Porta SYSTEM	60	644	2030	44	680	2060	602	2016	650	2040	746	786	kątownik (6) / (8) 2088 / 2108	+20 / +10
	70	744			780		702		750		846	886		
	80	844			880		802		850		946	986		
	90	952			988		910		958		1054	1094		
Porta SILENCE Rw=37 dB przylgowa regulowana	80	844	2030	49 / 50	880	2060	802	2016	850	2040	946	986	2088/2108	+20 / +10
	90	968			1004		926		974		1070	1110		
	100	1044			1080		1002		1050		1146	1186		
Porta SILENCE Rw=37 dB beprzylgowa regulowana	80	818	2017	49 / 50	880	2060	801	2016	849	2040	-	985	-/2108	+20 / +10
	90	968			1030		951		999		-	1135		
	100	1018			1080		1001		1049		-	1185		
Porta SILENCE Rw=37 dB przylgowa stała	80	844	2030	49 / 50	950	2090	802	2017	922	2077	1024	1064	2128/2148	±10 / ±5
	90	968			1074		926		1046		1148	1188		
	100	1044			1150		1002		1122		1224	1264		
Porta SILENCE Rw=37 dB beprzylgowa stała	80	818	2017	49 / 50	950	2090	801	2017	921	2077	-	1063	-/2148	±10 / ±5
	90	968			1100		951		1071		-	1213		
	100	1018			1150		1001		1121		-	1263		
Porta SILENCE Rw=37dB przylgowe z ośc. stalową *	80	844	2030	49 / 50	876	2055	796	2013	856	2043	906	-	2068	±10 / ±5
	90	968			1000		920		980		1030	-		
	100	1044			1076		996		1056		1106	-		
Porta SILENCE Rw=37dB beprzylgowe z ośc. stalową *	80	818	2017	49 / 50	875	2055	795	2013	855	2043	905	-	2068	+10 / +5
	90	968			1026		945		1005		1055	-		
	100	1018			1075		995		1055		1105	-		
Rw = 42 dB ze wzmocnioną ościeżnicą Porta SYSTEM	80	868	2047	68 / 69	915	2080	802	2020	872	2056	968	1008	kątownik (6) / (8) 2104 / 2124	+20 / +10
	90	968			1015		902		972		1068	1108		
	100	1068			1115		1002		1072		1168	1208		
Rw = 42 dB z ościeżnicą MDF	80	868	2047	68 / 69	975	2105	802	2021	946	2093	1048	1088	kątownik (6) / (8) 2144 / 2164	±10 / ±5
	90	968			1075		902		1046		1148	1188		
	100	1068			1175		1002		1146		1248	1288		
Rw = 42 dB z ościeżnicą stalową*	80	888	2047	68 / 69	890	2055	810	2015	870	2045	950	-	2085	±10 / ±5
	90	988			990		910		970		1050	-		
	100	1088			1090		1010		1070		1150	-		
EI 30 z ościeżnicą MDF	60	644	2030	44 / 45	750	2090	602	2014	722	2077	824	864	kątownik (6) / (8) 2128 / 2148	±10 / ±5
	70	744			850		702		822		924	964		
	80	844			950		802		922		1024	1064		
	90	952			1060		910		1030		1132	1172		
	100	1044			1150		1002		1122		1224	1264		
EI 30, Rw = 27 dB, Rw = 32 dB z ościeżnicą stalową*	60	644	2030	44 / 45 40 / 41 44 / 45	675	2055	596	2013	656	2043	706	-	2068	±10 / ±5
	70	744			775		696		756		806	-		
	80	844			875		796		856		906	-		
	90	952			985		904		964		1014	-		
	100	1044			1075		996		1056		1106	-		
Rw = 27 dB, Rw = 32 dB z ościeżnicą stalową do ścian kartonowo-gipsowych	60	644	2030	40 / 41 44 / 45	685	2058	596	2013	680	2058	706	-	2068	+10 / +5
	70	744			785		696		780		806	-		
	80	844			885		796		880		906	-		
	90	952			993		904		988		1014	-		
	100	1044			1085		996		1080		1106	-		
EI 60 z ościeżnicą drewnianą	60	668	2030	60 / 61	775	2090	628	2017	747	2077	858	-	2133	±10 / ±5
	70	768			875		728		847		958	-		
	80	868			975		828		947		1058	-		
	90	968			1075		928		1047		1158	-		
EI 60 z ościeżnicą stalową*	60	668	2030	60 / 61	700	2055	618	2011	678	2041	732	-	2068	±10 / ±5
	70	768			800		718		778		832	-		
	80	868			900		818		878		932	-		
	90	968			1000		918		978		1032	-		
Steel EI 30	60	700	2052	53	695	2065	640	2037**	673	2053	760	-	2097	±10 / ±5
	70	800			795		740		773		860	-		
	80	900			895		840		873		960	-		
	90	1000			995		940		973		1060	-		
	100	1080			1075		1020		1053		1140	-		
Steel EI 60	80	916	2054	67	930	2075	840	2029**	911	2064	977	-	2097	±10 / ±5
	90	1016			1030		940		1011		1077	-		
	100	1116			1130		1040		1111		1177	-		
ENDURO	60	644	2030	40	675	2055	596	2016	656	2046	706	-	2071	±10 / ±5
	70	744			775		696		756		806	-		
	80	844			875		796		856		906	-		
	90	952			985		904		964		1014	-		
	100	1044			1075		996		1056		1106	-		
ENDURO z ościeżnicą wahadłową	60	618	2017	40	750	2085	638	2030	728	2075	728	-	2075	±10 / ±5
	70	718			850		738		828		828	-		
	80	818			950		838		928		928	-		
	90	918			1050		938		1028		1028	-		
AQUA	60	618	2017	40	675	2055	596	2016	656	2046	706	-	2071	±10 / ±5
	70	718			775		696		756		806	-		
	80	818			875		796		856		906	-		
	90	926			983		904		964		1014	-		
	100	1018			1075		996		1056		1106	-		
Uniwersalne drzwi do pomieszczeń gospodarczych	70	715	2017	40***	760	2050	700	2018	739	2038	796	-	2066	±10 / ±5
	80	815			860		800		839		896	-		
	90	915			960		900		939		996	-		
Steel BASIC i Steel BASIC PLUS z ośc. Kątowną MAŁĄ PLUS	80	852	2030	40	857	2043 - Basic 2047 - Basic PLUS	804	2016	837	2033	914	-	2071 - Basic 2075 - Basic PLUS	±10 / ±5
	90	952			957		904		937		1014	-		
	100	1052			1057		1004		1037		1114	-		

* Stosując ościeżnicę PROJEKT (BIS i Premium) należy powiększyć otwór w murze S_o o 30 mm oraz wysokość H_o o 15 mm (tolerancja wyników ±10 mm / ±5 mm).

Pozostałe wymiary charakterystyczne profilu PROJEKT, patrz rysunek na stronie 190.

** Zastosowanie progu stalowego zmniejszy podany wymiar o 16 mm.

*** Grubość skrzydła mierzona na krawędziach pionowych (skrzydło bez wypełnienia, otwarte od strony zamykania).

Tabele wymiarów drzwi

DRZWI TECHNICZNE

TABELA 4

RODZAJ OŚCIEŻNICY	ROZMIAR	S ₅	H ₅	D ₅	S ₀	H ₀	O ₅	O _w	S _B	H _B	S ₂ (6)	S ₂ (8)	H ₂ (8)	T _{5/w}
INNOVO 37 dB z ościeżnicą PORTA SYSTEM	60	644	2030	44	680	2060	602	2016	650	2040	746	786	kątownik (6) / (8) 2088 / 2108	+20/+10
	70	744			780		702		750		846	886		
	80	844			880		802		850		946	986		
	90	968			1005		926		974		1070	1090		
	100	1044			1080		1002		1050		1146	1186		
INNOVO 37 dB z ościeżnicą stalową	60	644	2030	44	675	2055	596	2013	656	2043	706	-	2068	+10/+5
	70	744			775		696		756		806	-		
	80	844			875		796		856		906	-		
	90	968			1000		920		980		1030	-		
	100	1044			1075		996		1056		1106	-		
INNOVO 42 dB z ościeżnicą MDF	80	888	2047	62	990	2105	822	2021	966	2093	1068	1008	kątownik (6) / (8) 2144 / 2164	±10/±5
	90	988			1090		922		1066		1168	1108		
	100	1088			1190		1022		1166		1268	1208		
INNOVO 42 dB z ościeżnicą PORTA SYSTEM	80	888	2047	62	925	2075	822	2020	894	2056	990	1030	kątownik (6) / (8) 2104 / 2124	+20/+10
	90	988			1025		922		994		1090	1130		
	100	1088			1125		1022		1094		1190	1230		
INNOVO 42 dB z ościeżnicą stalową	80	888	2047	62	890	2055	810	2015	870	2045	950	-	2085	±10/±5
	90	988			990		910		970		1050	-		
	100	1088			1090		1010		1070		1150	-		
PURE z ościeżnicą PORTA SYSTEM	80	868	2047	68	915	2080	802	2020	872	2056	968	1008	kątownik (6) / (8) 2104 / 2124	+20/+10
	90	968			1015		902		972		1068	1108		
	100	1068			1115		1002		1072		1168	1208		
PURE z ościeżnicą MDF	80	868	2047	68	975	2105	802	2021	946	2093	1048	1088	kątownik (6) / (8) 2144 / 2164	±10/±5
	90	968			1075		902		972		1148	1188		
	100	1068			1175		1002		1146		1248	1288		

DRZWI WEWNĘTRZNE WEJŚCIOWE

TABELA 5

RODZAJ OŚCIEŻNICY	ROZMIAR	S ₅	H ₅	D ₅	S ₀	H ₀	O ₅	O _w	S _B	H _B	S ₂ (6)	S ₂ (8)	H ₂	T _{5/w}
AGAT, OPAL, KWARC, GRANIT kl. C z ościeżnicą stalową**	80	844	2030*	40 / 41	876	2056	796	2016***	856	2046	906	-	2071	±10/±5
	90	952		44 / 45	986		904		964		1014	-		
	100	1044		48 / 49	1076		996		1056		1106	-		
EXTREME RC2, EXTREME RC 3 z ościeżnicą stalową**	80	844	2032	50	876	2056	796	2016	856	2046	906	-	2071	+10/+5
	90	968			1000		920		980		1030	-		
	100	1044			1076		996		1056		1106	-		
EXTREME RC 3 z ościeżnicą PS	80	844	2032	50	880	2060	802	2018	850	2042	-	986	2110	+20/+10
	90	968			1005		926		974		-	1110		
	100	1044			1080		1002		1050		-	1186		
Steel SAFE	80	868	2037	54	900	2065	820	2023***	880	2053	930	-	2078	±10/±5
	90	968			1000		920		980		1030	-		
	100	1068			1100		1020		1080		1130	-		

* dla Granita kl. C H₅=2032

** Stosując ościeżnicę PROJEKT (BIS i Premium) należy powiększyć otwór w murze S₀ o 30 mm oraz wysokość H₀ o 15 mm (tolerancja wyników ±10 mm / ±5 mm).
Pozostałe wymiary charakterystyczne profilu PROJEKT, patrz rysunek na stronie 190.

*** Zastosowanie progu stalowego zmniejszy podany wymiar o 16 mm.

DRZWI ZEWNĘTRZNE

TABELA 6

	ROZMIAR	S ₅	H ₅	D ₅	S ₀	H ₀	O ₅	O _w	S _B	H _B	S ₂	H ₂	T _{5/w}
Steel SAFE	80	868	2037	54	900	2065	820	2023*	880	2053	930	2078	±10/±5
	90	968			1000		920		980		1030		
	100	1068			1100		1020		1080		1130		
Steel SAFE z ościeżnicą Thermo	80	868	2037	54	900	2065	822	2023*	882	2053	932	2078	±10/±5
	90	968			1000		922		982		1032		
	100	1068			1100		1022		1082		1132		
Steel ENERGY PROTECT	80	868	2037	66	900	2065	822	2023*	882	2053	932	2078	±10/±5
	90	968			1000		922		982		1032		
	100	1068			1100		1022		1082		1132		

* Zastosowanie progu stalowego zmniejszy podany wymiar o 16 mm.

Tabele wymiarów drzwi

SYSTEMY PRZESUWNE, DRZWI ŁAMANE, DRZWI SKŁADANE

TABELA 7

	ROZMIAR	S _s	H _s	D _s	S _o	H _o	O _s	O _w	S _b	H _b	S _z	H _z	M _s	M _G	B _G	T _{SW}
System przesuwny METAL do ścian murowanych	60	644	2030	40	670	2055	600	2018	660	2048	680	2114	1310	82	58	+10 / +5
	70	744			770		700		760		780		1510			
	80	844			870		800		860		880		1710			
	90	944			970		900		960		980		1910			
	100	1044			1070		1000		1060		1080		2110			
System przesuwny METAL do ścian kartonowo-gipsowych	60	644	2030	40	685	2055	600	2018	660	2048	680	2114	1310	82	58	+10 / +5
	70	744			785		700		760		780		1510			
	80	844			885		800		860		880		1710			
	90	944			985		900		960		980		1910			
	100	1044			1085		1000		1060		1080		2110			

	ROZMIAR	S _s	H _s	D _s	S _o	H _o	O _s	O _w	H _z	M _s (6)/(8)	M _G	B _G	T _{SW}	
System przesuwny Porta	60	644	2030	40	680	2060	602	2016	2119	1413	103	60	+20 / +10	
	70	744			780		702			720				1613
	80	844			880		802			820				1813
	90	944			980		902			920				2013
	100	1044			1080		1002			1020				2213

	ROZMIAR	S _s	H _s	D _s	S _o (6)/(8)	H _o	O _s (6)	O _s (8)	O _w	H _z	M _s (6)/(8)	M _G	T _{SW}
System przesuwny ALU	60	744	2030	40	680/640	2060	602	560	2016	2114	1448	68	+20 / +10
	70	844			780/740		702	660			1648		
	80	944			880/840		802	760			1848		
	90	1044			980/940		902	860			2048		
	130	2 x 744			1420/1380		1345	1304			2852		
	150	2 x 844			1620/1580		1545	1504			3252		
	170	2 x 944			1820/1780		1745	1704			3652		

	ROZMIAR	S _s	H _s	D _s	S _o (6)/(8)	H _o	O _s	O _w	S _b	H _b	S _z (6)	S _z (8)	H _z (6)/(8)	M _G	T _{SW}
System ALFA	60	644	2000	40	680	2060	460	2016	2043	2043	746	786	2088/2108	+20 / +10	
	70	744			780		560				746	886			
	80	844			880		660				846	986			
	90	944			980		760				946	1086			
	100	1044			1080		860				1046	1186			
System BETA	60	588	1990	40	680	2070	450	2016	2050	2050	746	786	2088/2108	+20 / +10	
	70	688			780		550				746	886			
	80	788			880		650				846	986			
	90	888			980		750				946	1086			

	ROZMIAR	S _s	H _s	D _s	S _o *	H _o *	O _s	O _w	S _b	H _b	S _z (6)	S _z (8)	H _z (6)/(8)	S _C	H _C	T _{SW}
System przesuwny KOMPAKT - pojedynczy	60	644	2030	40	660	2065	600	2018	654	2040	744	784	2090 / 2110	1355	2130	+5 / +10
	70	744			760		700		754		844	884		1555		
	80	844			860		800		854		944	984		1755		
	90	944			960		900		954		1044	1084		1955		
	100	1044			1060		1000		1054		1144	1184		2155		
System przesuwny KOMPAKT - podwójny	2 x 60	644	2030	40	1265	2065	1214	2018	1258	2040	1358	1398	2090 / 2110	2610	2130	+5 / +10
	2 x 70	744			1465		1414		1458		1558	1598		3010		
	2 x 80	844			1665		1614		1658		1758	1798		3410		
	2 x 90	944			1865		1814		1858		1958	1998		3810		
	2 x 100	1044			2065		2014		2058		2158	2198		4210		

* Dla Systemu przesuwne KOMPAKT wymiary S_o i H_o oznacza wymiar otworu w kasie stalowej do osadzenia ościeżnicy drewnopodobnej.

	ROZMIAR	S _s	H _s	D _s	S _o	H _o	M _s	T _{SW}
System przesuwny BLACK*	70	744	2090	40	680	2060	2000	±10 / ±5
	80	844			780			
	90	944			880			
	100	1044			980			
System przesuwny SLIDE	70	744	2200	40	680	2060	2010	±10 / ±5
	80	844			780			
	90	944			880			
System przesuwny EFEKT	90	944	2230	40	680	2060	1665	-10 / ±50
	100	1044			780		1865	
	110	1144			880		2065	

* W przypadku zastosowania innego skrzydła niż Porta BLACK, należy zmniejszyć wysokość otworu w murze o 60 mm.

DRZWI PORTA HIDE

TABELA 8

RODZAJ OŚCIEŻNICY	ROZMIAR	S _s	H _s	S _o	H _o	O _s	O _w	S _b	H _b
Porta HIDE bezprzylgowe (otwierane na zewnątrz)	70	718	2017	800	2070	703	2017	787	2059
	80	818				803		887	
	90	918				903		987	
Porta HIDE z odwrotną przylgą (otwierane do wewnątrz)	70	718	2027	800	2080	703	2027	787	2069
	80	818				803		887	
	90	918				903		987	

Tabele wymiarów drzwi - wysokość „220”

DRZWI WEWNĄTRZLOKALOWE Z OŚCIEŻNICAMI DREWNIANYMI

TABELA 9

RODZAJ OŚCIEŻNICY	ROZMIAR	S _s	H _s	D _s	S _o	H _o	O _s	O _w	S _b	H _b	S _z (6)	S _z (8)	H _z	T _{sw}
z ościeżnicą Porta SYSTEM	60	644	2230	40	680	2260	602	2216	646	2238	746	786	kątownik (6) / (8) 2288 / 2308	+20 / +10
	70	744			780		702		746		846	886		
	80	844			880		802		846		946	986		
	90	944			980		902		946		1046	1086		
	100	1044			1080		1002		1046		1146	1186		
z ościeżnicą Porta SYSTEM ELEGANCE	60	618	2217	40	690	2260	602	2216	646	2238	-	786	2308	+10 / +10
	70	718			790		702		746		-	886		
	80	818			890		802		846		-	986		
	90	918			990		902		946		-	1086		
	100	1018			1090		1002		1046		-	1186		
z ościeżnicą Porta SYSTEM ELEGANCE 90 stopni	60	618	2217	40	690	2260	602	2216	646	2238	-	786	2308	+10 / +10
	70	718			790		702		746		-	886		
	80	818			890		802		846		-	986		
	90	918			990		902		946		-	1086		
	100	1018			1090		1002		1046		-	1186		
z ościeżnicą Porta SYSTEM z odwrotną przylgą*	60	639	2227	40	720	2280	626	2228	691	2261	-	831	2330	±10 / ±5
	70	739			820		726		791		-	931		
	80	839			920		826		891		-	1031		
	90	939			1020		926		991		-	1131		
	100	1039			1120		1026		1091		-	1231		
z ościeżnicą Villadora MODERN (kątownik 100)	60	618	2217	40	690	2260	600	2216	646	2239 / 2247**	-	827	2330 / 2430**	+10 / +10
	70	718			790		700		746		-	927		
	80	818			890		800		846		-	1027		
	90	918			990		900		946		-	1127		
	100	1018			1090		1000		1046		-	1227		

UWAGA: Wymiary S_z i H_z dla ościeżnic w okleinie naturalnej podano z tolerancją -1 mm / +3 mm.

* Wymiar zewnętrzny (po węższej stronie skrzydła) S_z i H_z identyczny jak wymiar drzwi z ościeżnicą Porta System ELEGANCE.

** Wersja ościeżnicy z panelem PLUS.

DRZWI WEWNĄTRZLOKALOWE Z OŚCIEŻNICAMI STALOWYMI

TABELA 10

RODZAJ OŚCIEŻNICY	ROZMIAR	S _s	H _s	D _s	S _o	H _o	O _s	O _w	S _b	H _b	S _z	H _z	T _{sw}
z ościeżnicą Stalowa Porta SYSTEM	60	644	2230	40	675	2255	596	2216	646	2241	736	2286	±10 / ±5
	70	744			775		696		746		836		
	80	844			875		796		846		936		
	90	944			975		896		946		1036		
	100	1044			1075		996		1046		1136		
z ościeżnicą Stalowa Porta SYSTEM ELEGANCE*	60	618	2217	40	675	2255	596	2216	646	2241	736	2286	±10 / ±5
	70	718			775		696		746		836		
	80	818			875		796		846		936		
	90	918			975		896		946		1036		
	100	1018			1075		996		1046		1136		

* W przypadku gdy puszką zawiasu nie mieści się w świetle muru należy wykonać podkucie.

WYSOKOŚĆ „220” JEST DOSTĘPNA W KOLEKCJACH:

- Porta VECTOR
- Porta DESIRE
- Natura CLASSIC
- Natura LINE
- Natura VECTOR
- Villadora MODERN

UWAGI:

- Tolerancja wymiarów zgodnie z PN: do 1 m: ±1 mm, powyżej 1 m: ±2 mm.
- Dostawki do drzwi przylgowych dostępne w naturalnej okleinie oferujemy w rozmiarze „40”, gdzie S_s=444, H_s=2030.
- Ościeżnice są zaprojektowane do postawienia na gotowej, wykończonej posadzce. W przypadku ościeżnic stalowych istnieje możliwość zamówienia ich w wersji wydłużonej o 30 mm do zalania w wylewce posadzki. Należy wówczas podane wymiary H_b i H_z powiększyć o 30 mm (poziom „-30”).
- Podany dla skrzydeł wewnętrznych w tabeli rozmiar skrzydła dotyczy zarówno skrzydeł przylgowych, jak i suwanych.
- Porta SYSTEM zintegrowana z naswietlaniem górnym wymiary H_o, H_b i H_z +302 mm.
- Stosując ościeżnicę PROJEKT (BIS i Premium) należy powiększyć otwór w murze S_o o 30 mm oraz wysokość H_o o 15 mm (tolerancja wyników ±10 mm / ±5 mm).

Klasyfikacja pokryw Porta

SPRAWDŹ JAKĄ ILOŚĆ GWIAZDEK JEST PRZY NAZWIE WYBRANEJ OKLEINY

W klasyfikacji Porta uwzględniono sześć grup, podziału na grupy dokonano na podstawie jakości wykończenia, stanowiącej o jej trwałości i odporności na czynniki zewnętrzne. Mamy nadzieję, że nasza klasyfikacja ułatwi Państwu podjęcie najlepszej decyzji i optymalny wybór. Przy każdym prezentowanym produkcie znajdą Państwo informację o klasyfikacji zastosowanego pokrycia.

ECONOMIC Klasa stanowiąca idealne połączenie jakości i ceny. ★★★★★	STANDARD Klasa podstawowa Porta zapewnia możliwość długotrwałego użytkowania w gospodarstwach domowych. ★★★★★	STANDARD PLUS Rozszerzona klasa STANDARD o podwyższonych parametrach ścieralności oraz odporności na wilgotność. ★★★★★
PREMIUM Klasa idealnie łącząca estetykę z gwarancją wysokiej jakości użytkowej, z sugerowanym przeznaczeniem do budynków mieszkalnych i biur. ★★★★★	PROFESSIONAL Klasa łącząca niezmienną funkcjonalność z elegancją wszędzie tam, gdzie drzwi bezpośrednio są narażone na długotrwałe działanie czynników zewnętrznych, z sugerowanym przeznaczeniem do hoteli, budynków użyteczności publicznej i biur. ★★★★★	EXTREME Klasa, której parametry stanowią ochronę dla intensywnego użytkowania drzwi wykończonych tym rodzajem pokrycia. Przeznaczona jest do miejsc o dużym natężeniu ruchu, wszędzie tam, gdzie dziennie przechodzą setki ludzi. ★★★★★



Szczegółowe dane dotyczące oklein pod adresem:
www.porta.com.pl/kartyoklein



Specjalnie dla Państwa, na podstawie europejskich standardów, opracowaliśmy klasyfikację pokryw biorąc pod uwagę różne bodźce zewnętrzne wpływające bezpośrednio na trwałość powierzchni drzwi. Na klasyfikację składają się następujące czynniki, które oddziałują na drzwi i ich okleiny w codziennym użytkowaniu:

ŚCIERANIE



Nieuniknione działanie podczas użytkowania każdego drzwi. Każdego dnia drzwi są narażane na wielokrotne otarcia związane z przejściami osób, gdzie często zajęte ręce, przenoszone dokumenty, czy rzeczy osobiste uniemożliwiają prawidłowe ich użytkowanie. Powierzchnia skrzydła musi wytrzymywać zabawy dzieci, często także zwierzęta domowe nie oszczędzają drzwi w oczekiwaniu na przyście domowników.

ŚWIATŁO DZIENNE



Czynnik wpływający na zmianę tonacji kolorów w długim okresie użytkowania. Sprawdziliśmy dla Państwa wszystkie rodzaje oklein oraz ich sposób reakcji na światło dzienne przy wieloletnim użytkowaniu i z dumą podkreślamy, że dobrane przez nas sposoby pokrycia drzwi osiągają bardzo dobre wyniki przez cały okres użytkowania.

ŚRODKI CZYSZCZĄCE



Prace porządkowe zarówno w domu, jak i w firmie powodują konieczność użycia środków czyszczących, co zwykle nie pozostaje bez znaczenia dla trwałości powierzchni.

WILGOTNOŚĆ



Bezpośrednie narażenie przy dużej wilgotności powietrza, dotyczy właśnie okleiny i to jej odporność na ten czynnik gwarantuje niezmienną kształtu oraz jednolitą powierzchnię przez cały czas użytkowania.

Próbki kolorów

Kolory z palety RAL



Lakier Standard ★★☆☆☆☆



Lakier Premium ★★☆☆☆☆



Farba Akrylowa UV ★★☆☆☆☆



Farba Akrylowa UV ★★☆☆☆☆



KOLOR BIAŁY PORÓWNYWALNY DO RAL 9003

W związku z użyciem różnych materiałów i technologii wykończenia do pokrycia skrzydła i ościeżnicy, może wystąpić niewielka różnica kolorystyczna między nimi.

KOLOR SZARY PORÓWNYWALNY DO RAL 7035

Wykończenie dostępne wyłącznie w kolekcji Porta GRANDE oraz na ościeżnicach w Farbie Akrylowej UV

Okleina Premium ★★☆☆☆☆

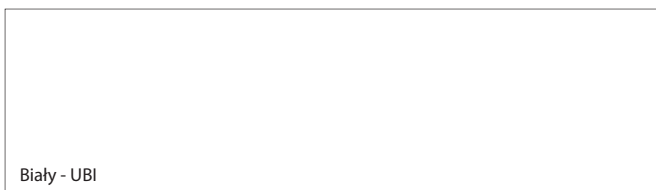

Okleina Super Matt ★★☆☆☆☆



Okleina Portasynchro 3D ★★☆☆☆☆

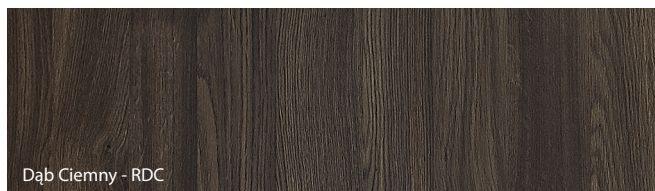
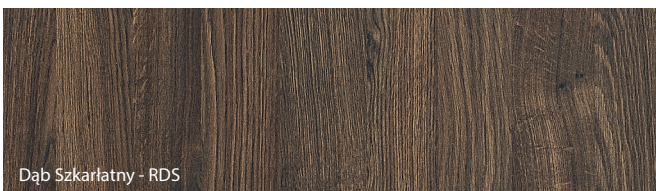
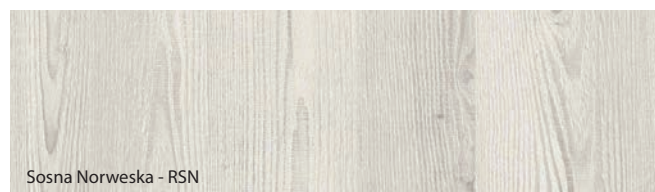

Wykończenie dostępne wyłącznie na ościeżnicy Porta SYSTEM ELEGANCE

Porta przykładą najwyższą wagę do dokładnego dopasowania kolorystycznego proponowanych zestawów drzwiowych, jednak ze względów technologicznych lub materiałowych mogą występować niewielkie różnice pomiędzy ich elementami.

Próbki kolorów

Okleina Portadecor ★★☆☆☆☆

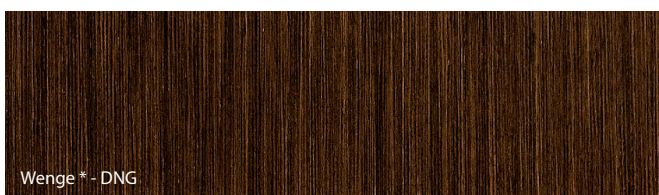
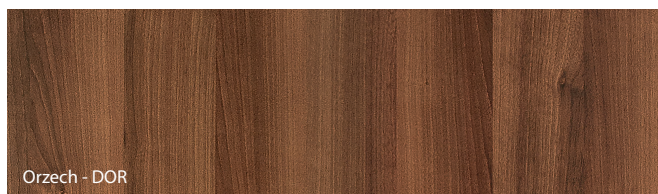
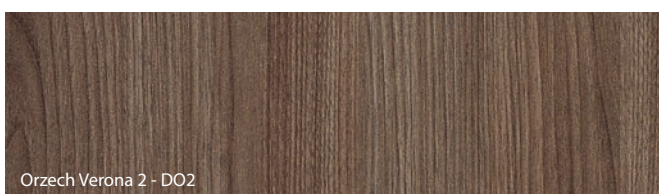
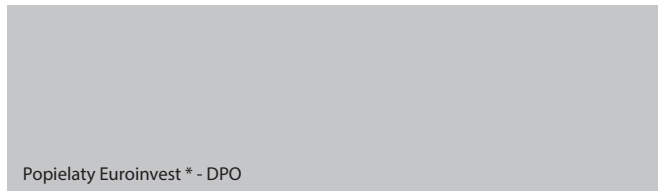

* do wyczerpania zapasów

Okleina Portadur ★★☆☆☆☆

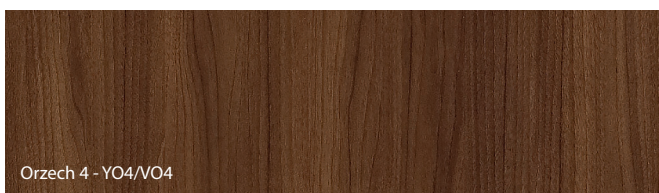
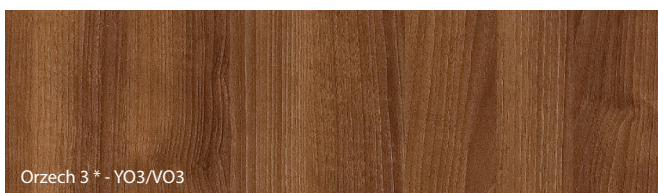

* do wyczerpania zapasów

Okleina Portalamino ★★☆☆☆☆

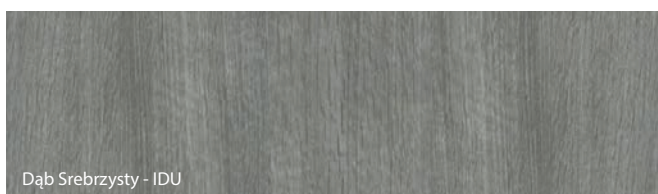
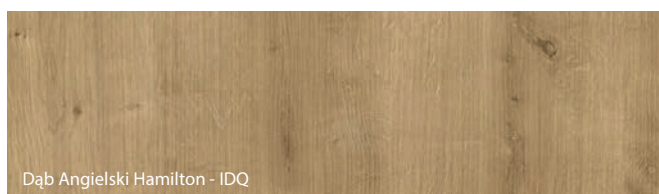

Porta przykładą najwyższą wagę do dokładnego dopasowania kolorystycznego proponowanych zestawów drzwiowych, jednak ze względów technologicznych lub materiałowych mogą występować niewielkie różnice pomiędzy ich elementami.

Próbki kolorów

Okleina Portaperfect 3D ★★★★★☆

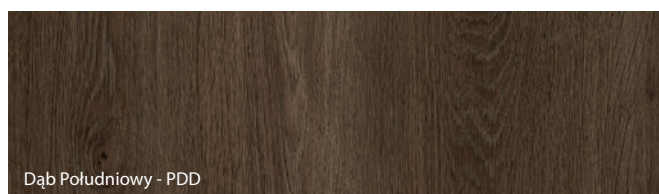
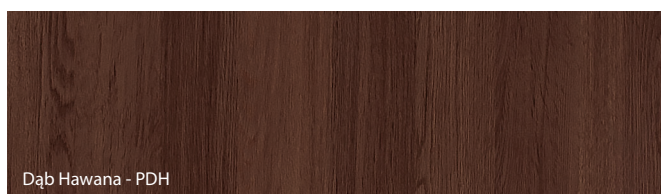
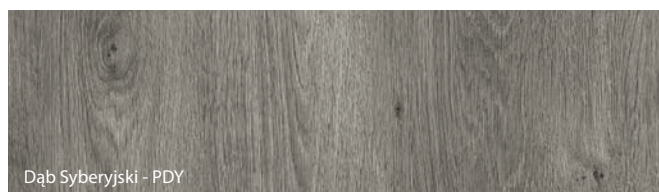
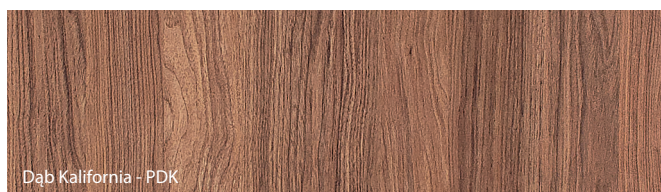
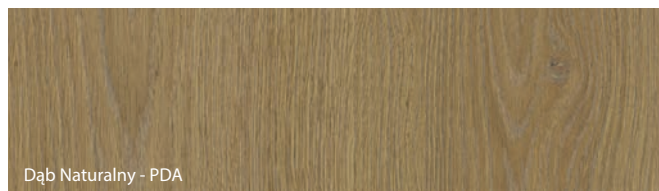
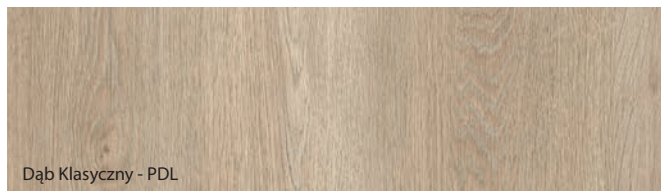

Płyta Gladstone/Halifax ★★★★★★

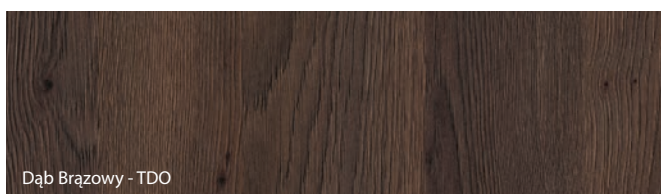
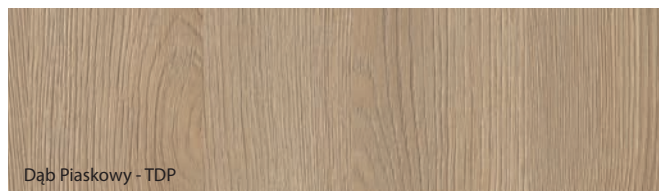
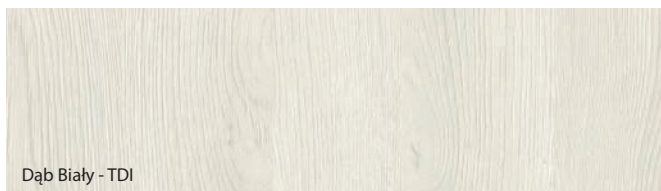

Porta przykładą najwyższą wagę do dokładnego dopasowania kolorystycznego proponowanych zestawów drzwiowych, jednak ze względów technologicznych lub materiałowych mogą występować niewielkie różnice pomiędzy ich elementami.

Próbki kolorów

Okleina CPL HQ 0,2 ★★★★★☆

Okleina HPL i CPL 0,7 ★★★★★★

GRUPA I

Biały - 2BM

Biały - HBM / 7BM

Popielaty Euroinvest - 2PO

Popielaty Euroinvest - HPO / 7PO

Dąb Milano 1 - 2D1

Dąb Milano 1 - 7D1

Orzech Bielony - 2OB

Orzech Bielony - HOB / 7OB

NOWOŚĆ

Buk Piaskowy - 2UP

Buk Piaskowy - 7UP

Buk Porta* - 2UU

Dąb Milano 4 - 2D4

Dąb Milano 4 - 7D4

Dąb Naturalny - 2DA

Dąb Naturalny - HDA / 7DA

Orzech Modena 1 - 2O1

Orzech Modena 1 - HO1 / 7O1

Orzech Naturalny (matowy) - 2ON

Orzech Naturalny (matowy) - HON / 7ON

Dąb Milano 5 - 2D5

Dąb Milano 5 - 7D5

Antracyt HPL/CPL - 2NC**

Antracyt HPL/CPL - HNC / 7NC**

NOWOŚĆ

Hikora Naturalna - 2OH

Hikora Naturalna - 7OH

Beton Jasny - 2US

Beton Jasny - 7US

Beton Ciemny - 2UC

Beton Ciemny - 7UC

Struktura Ciemny - 2FC

Struktura Ciemny - 7FC

NOWOŚĆ

Czarny - 2EC

Czarny - 7EC

Charakterystyka oklein HPL i CPL na www.porta.com.pl/dm/charakterystykaHPLCPL.pdf

* do wyczerpania zapasów

** oznaczenie HPL/CPL wprowadzono z uwagi na dedykowaną farbę proszkową Antracyt HPL/CPL

Porta przykładą najwyższą wagę do dokładnego dopasowania kolorystycznego proponowanych zestawów drzwiowych, jednak ze względów technologicznych lub materiałowych mogą występować niewielkie różnice pomiędzy ich elementami.

GRUPA II





Okleina Naturalna Dąb ★★★★★☆☆

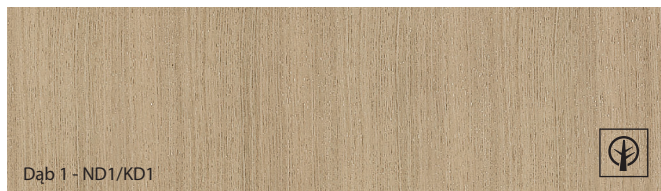

Dąb 1 - ND1/KD1



Okleina Naturalna Jesion ★★★★★☆☆



Jesion - KJ1



Okleina Naturalna Orzech ★★★★★☆☆

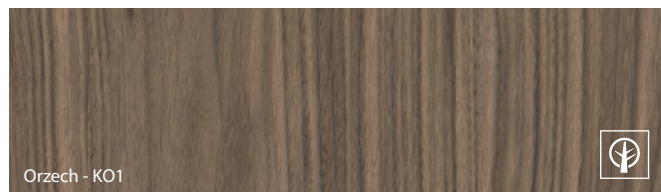

Orzech - KO1



Okleina Naturalna Select - to specjalnie przygotowana i wyselekcjonowana okleina naturalna charakteryzująca się dużą **powtarzalnością rysunku usłojenia i koloru wybarwienia**. Produkty wykonane w tego rodzaju pokryciu spełniają wysokie normy jakościowe.

Okleina Naturalna Dąb, Jesion, Orzech oraz okleiny **Naturalne Dąb Satin** - to okleiny charakteryzujące się **różnorodnością kolorystyki, rysunku usłojenia**, występujących skrętów włókien, itp. Ich charakter wynika z naturalnego środowiska wzrastania drzewa, z warunków klimatycznych i siedliskowych występujących w obrębie tego samego gatunku biologicznego.

Te właściwości morficzne drewna, charakterystyczne dla **naturalnego materiału odróżniają go od tworzyw sztucznych** i jako takie w żaden sposób nie stanowią o wadliwości wyrobu.

Okleina Naturalna Dąb Satin ★★★★★☆☆



Dąb Biały - NBI / KBI



Dąb Jasny - NDJ / KDJ



Dąb Winchester - NDE / KDE

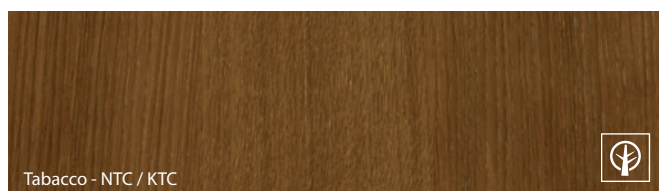

Tabacco - NTC / KTC

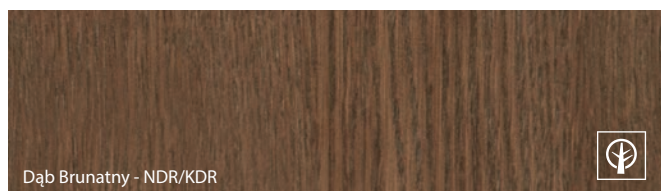

Dąb Brunatny - NDR / KDR

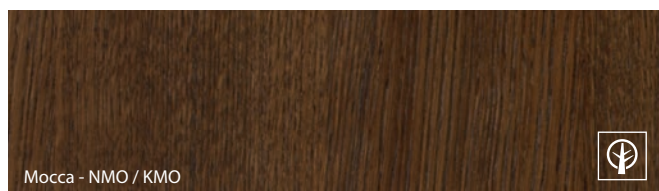

Mocca - NMO / KMO



Nero - NNE / KNE



Symbolika kolorów:
N – okleina w wersji „pasiak”
K – okleina w wersji „kwiat”

Wzór okleiny uzyskuje się poprzez właściwą selekcję drewna oraz odpowiednią obróbkę liści okleiny i technikę ich składania.

Pasiak – okleina o jednolitym rysunku słoży drewna.

Kwiat (flader) – okleina o naturalnym, wyraźnym i wzorzystym rysunku słoży drewna.

Specyfiką okleiny naturalnej jest możliwość wystąpienia różnic w usłojeniu i wybarwieniu. Różnice te nie mogą być podstawą uznania reklamacji.

Okleina Naturalna Select ★★★★★☆☆



Dąb - MDX

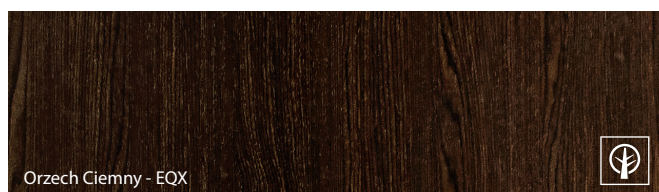

Orzech Ciemny - EQX



NOWOŚĆ

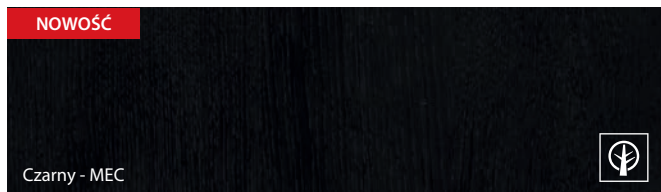

Czarny - MEC



KOLOR BIAŁY PORÓWNYWALNY DO RAL 9016

KOLOR CZARNY PORÓWNYWALNY DO RAL 9017

Porta przykładą najwyższą wagę do dokładnego dopasowania kolorystycznego proponowanych zestawów drzwiowych, jednak ze względów technologicznych lub materiałowych mogą występować niewielkie różnice pomiędzy ich elementami.

Próbki kolorów

Blacha Stalowa Laminowana PCV ★★★★★☆

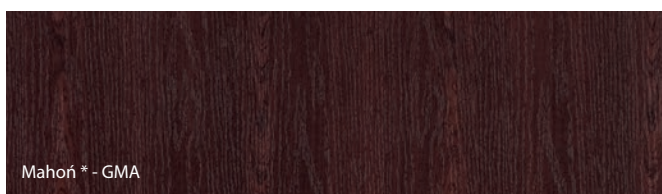
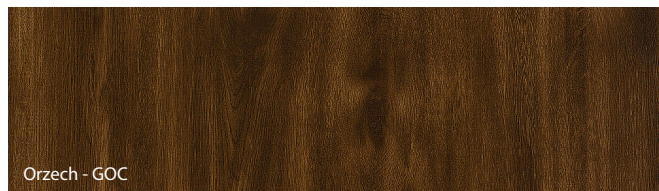
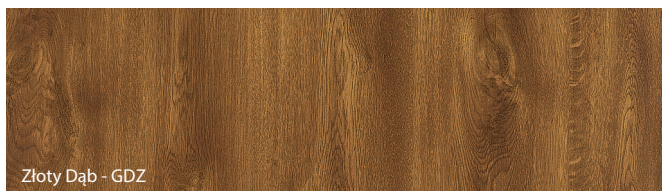
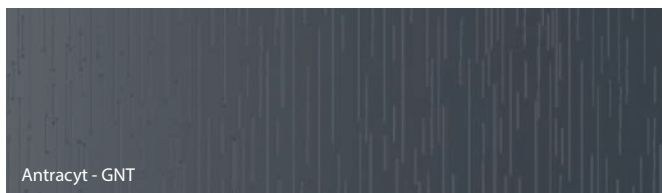

* do wyczerpania zapasów

Blacha Powlekana ★★★★★☆

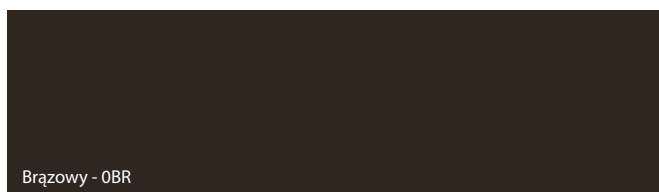

Z uwagi na charakter stosowanego materiału, kolorystyka produktów jest zbliżona do podanych z palety RAL.

Kolor Biały porównywalny do RAL 9010 / Kolor Popielaty porównywalny do RAL 7035
Kolor Antracyt porównywalny do RAL 7024 / Kolor Brązowy porównywalny do RAL 8017

Blacha Ocynkowana ★★★★★☆











Stal Nierdzewna ★★★★★★

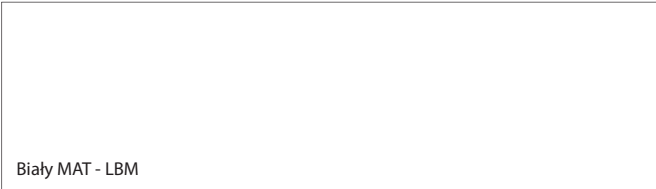

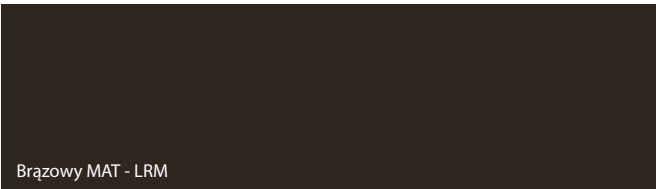
Porta przykłada najwyższą wagę do dokładnego dopasowania kolorystycznego proponowanych zestawów drzwiowych, jednak ze względów technologicznych lub materiałowych mogą występować niewielkie różnice pomiędzy ich elementami.

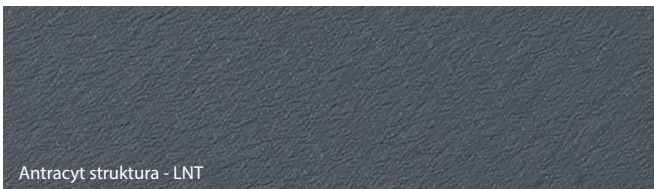
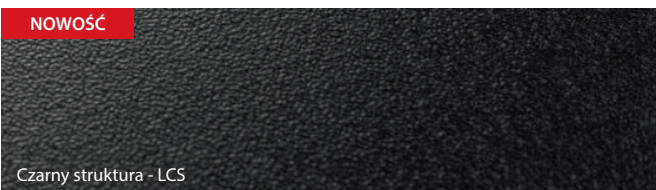
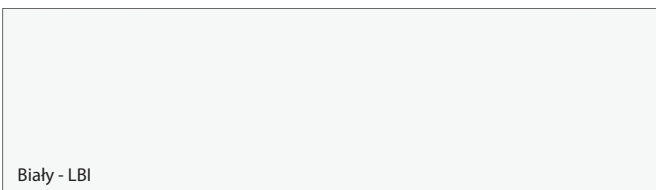
Próbki kolorów

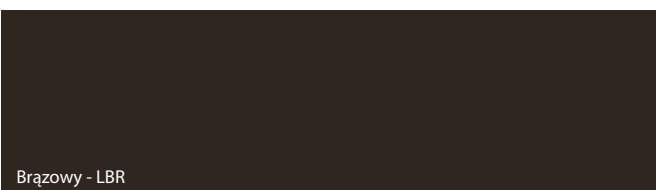
Farba Poliestrowa Premium ★★★★★☆

GRUPA I	 <p>Biały MAT - LBM</p>	 <p>Popielaty MAT - LPM</p>
	 <p>Brązowy MAT - LRM</p>	 <p>Beżowy MAT - LKM</p>
	 <p>Antracyt HPL/CPL - LNC *</p>	 <p>Antracyt struktura - LNT</p>
	 <p>NOWOŚĆ Czarny struktura - LCS</p>	
GRUPA III	 <p>Biały - LBI</p>	 <p>Popielaty - LPO</p>
	 <p>Brązowy - LBR</p>	 <p>Czarny MAT - LCM</p>

* oznaczenie HPL/CPL wprowadzono z uwagi na dedykowaną okleinę Antracyt HPL/CPL

Kolor Biały (LBM) porównywalny do RAL 9003 / Kolor Biały (LBI) porównywalny do RAL 9016
Kolor Popielaty (LPM, LPO) porównywalny do RAL 7047 / Kolor Brązowy (LRM, LBR) porównywalny do RAL 8028
Kolor Beżowy (LKM) porównywalny do RAL 1019 / Kolor Czarny (LCM) porównywalny do RAL 9017
Kolor Antracyt struktura (LNT) porównywalny do RAL 7024

Farba Podkładowa ★★★★★☆☆



Farba podkładowa – Popielaty (LBP) porównywalny do RAL 7035

Porta przykłada najwyższą wagę do dokładnego dopasowania kolorystycznego proponowanych zestawów drzwiowych, jednak ze względów technologicznych lub materiałowych mogą występować niewielkie różnice pomiędzy ich elementami.

Szyby

■ RODZAJE PRZESZKLEŃ



Szyba matowa



Szyba „chinchilla”



Szyba „ramka” matowa



Szyba przezroczysta

Wymiary szyb dostępne na www.porta.com.pl/do-pobrania



**AUTORYZOWANA
GRUPA MONTAŻOWA
PORTA**



Skorzystaj z usług **Autoryzowanej Grupy Montażowej PORTA** i zapewnij sobie **wysoką jakość montażu!**

Autoryzowane Grupy Montażowe to firmy posiadające **certyfikat potwierdzający ich kwalifikacje** dotyczące montażu produktów PORTA.

Szukasz Autoryzowanej Grupy Montażowej PORTA?

Odwiedź stronę www.porta.com.pl/montazysci lub zapytaj w Punkcie Sprzedaży.

Monterze, chcesz uzyskać autoryzację PORTA?

Odwiedź stronę www.monter.porta.com.pl i uzyskaj więcej informacji o szkoleniach.

Dodatkowe Informacje

Z MYŚLĄ O TOBIE PRZYGOTOWALIŚMY ZESTAW LINKÓW DO NASZEJ STRONY WWW, Z ISTOTNYMI INFORMACJAMI, KTÓRYCH NIE ZNAJDZIESZ W NASZYM KATALOGU.



Rodzaje Konstrukcji

Znajdziesz tutaj rodzaje konstrukcji wszystkich naszych skrzydeł.



Zestawienie Parametrów Technicznych oraz zastosowanie Drzwi PORTA

Znajdziesz tutaj zestawienie parametrów takich jak: Klasa Mechaniczna, Antywłamaniowość, Ognioodporność, Dymoszczelność, Dźwiękoszczelność oraz zalecane zastosowanie drzwi wg projektu.



Lustro w skrzydłach suwanych

Zobacz, z której strony znajduje się lustro w skrzydłach suwanych.



Szyba w Twoich drzwiach

Zobacz, z której strony znajduje się matowa strona szyby.



Tabela wymiarów drzwi dwuskrzydłowych

Znajdziesz tutaj tabelę wymiarową drzwi dwuskrzydłowych wewnętrzzlokalowych z ościeżnicami drewnianymi.



Naświetla

Znajdziesz tutaj informacje dotyczące naświetli oraz cennik.

**Wybieraj
produkty
ze znakiem
najwyższej
jakości**





Dbamy o środowisko naturalne

Czym jest polityka środowiskowa firmy PORTA?

Od 25 lat PORTA jest liderem w produkcji stolarki drzwiowej co sprawia, że otwieramy się na naszych klientów i oferujemy im nie tylko pełen wachlarz produktów, ale również otwieramy dla nich naszą firmę. Polityka środowiskowa PORTY z roku na rok staje się coraz bardziej transparentna. Bardziej dbamy o środowisko i świadomie realizujemy cele zrównoważonego rozwoju, dlatego też podjęliśmy decyzję o uzyskaniu deklaracji środowiskowej III typu, EPD (Environmental Product Declaration).

Czym jest EPD?

Jest to deklaracja środowiskowa, oparta na analizie cyklu życia produktu, która wydawana jest przez niezależny Instytut według normy EN 15804. Pomaga wyjaśnić właściwości produktów i jego wpływ na środowisko przez cały okres użytkowania. EPD jest szczególnie przydatna architektom, projektantom oraz inwestorom, podczas Inwestycji opartych na polityce ECO.

Jakie są cele EPD?

EPD jest deklaracją, która w przejrzysty sposób, przedstawia właściwości wybranego produktu oraz zawiera informacje na temat siedmiu różnych kategorii, poprzez które produkt wywiera wpływ na środowisko naturalne, między innymi: emisja CO₂, użyte surowce i ich pochodzenie, deklaracja ilości i rodzaju zużywanej energii. Znajdują się tu również informacje o procesie produkcyjnym i budowie produktu.



Na stronie porta.com.pl/do-pobrania wszystkie katalogi zawsze aktualne



Otwórz się z nami na ekologię,
Sięgaj po katalog w wersji mobilnej

DOSTOSUJ DRZWI DO SWOICH POTRZEB

WZORNICTWO

Dopasuj wzór drzwi do funkcji i stylu pomieszczenia.

FUNKCJA

Dopasuj cechy użytkowe drzwi do pomieszczenia i budynku.

PARAMETRY

Dopasuj parametry drzwi do wymagań projektu.

KOLOR

Dopasuj kolorystykę drzwi do ich docelowego otoczenia.



Bogata gama produktów dostępna zarówno w opcjach standardowych jak i niestandardowych.
Więcej inspiracji i porad na blogu Porta: www.porta.com.pl/otworziena
w katalogach Porta: www.porta.com.pl/katalogi

AUTORYZOWANI DEALERZY

Bełchatów BEL-POL 44 633 80 35
 Białystok AWRUK - STOLARKA BUDOWLANA 85 675 65 00
 Bielsko-Biała BEL-POL 33 821 18 97
 Bielsko-Biała MTB JASIŃSKI 33 816 33 36
 Błonie CENTROBUD 22 725 30 96
 Bolesławiec JAWA 75 732 05 24
 Bydgoszcz DRZWI-TESSA 52 364 67 00, 52 381 91 25
 Bydgoszcz STALREM 52 346 55 23
 Białobrzegi OKNO-BUD 48 613 46 13
 Chojnice BELPOL 52 397 56 99
 Czechowice-Dziedzice MTB JASIŃSKI 32 215 50 49
 Częstochowa Fachowiec 34 360 22 40
 Elk DW DOMEL 87 610 32 11
 Elk MURBET 87 620 06 20
 Gdańsk CH CITY MEBLE BEL-POL 58 301 78 39
 Gdańsk MORSKI PARK HANDLOWY BEL-POL 58 301 78 39
 Gdańsk STALREM 58 340 69 50
 Gdańsk ŚWIAT DRZWI BUDUS 58 688 67 77
 Gdynia BEL-POL 58 661 91 93
 Gliwice BEL-POL 32 778 51 79
 Gliwice HADEX 602 815 000
 Gorzów Wlkp. BEL-POL 95 722 73 19
 Grudziądz EKSPOL 56 461 37 78
 Grudziądz FACHOWIEC 56 466 25 45
 Jastrzębie Zdrój HADEX 32 478 81 37
 Jelenia Góra BEL-POL 75 641 23 73
 Katowice BEL-POL 32 252 86 91/92
 Katowice BUDUS Grupa PHMB 32 608 87 87
 Katowice FACHOWIEC 32 353 83 38
 Kielce APOLLOPLAST 41 346 10 11
 Kielce BEL-POL 41 362 68 66
 Kolbuszowa GRUPA EXPERT 17 227 00 45
 Kołobrzeg WIK 94 351 64 18
 Kraków BEL-POL 12 417 39 46
 Kraków BEL-POL CENTRUM PORTA 12 293 32 40
 Kraków FACHOWIEC 12 290 70 49
 Kraków HEBAN 12 651 87 24
 Kraków STALREM 12 264 72 25/26
 Kraków SOLO 12 278 22 27
 Kraśnik FACHOWIEC 797986400
 Kwidzyn FACHOWIEC 55 247 20 48
 Legnica BEL-POL 76 856 03 00
 Łęborg BEL-POL 59 863 30 38
 Lubin BEL-POL 76 724 95 11

Lubin BUDUS Grupa PHMB 76 844 39 90
 Lublin ART-MAR 81 718 82 57
 Lublin BEL-POL 81 460 29 07
 Lublin OKNA SZAŁACHA 814 434 848
 Lublin PORTO 81 444 60 25
 Łomża DW DOMEL 86 215 59 80, 86 215 42 22
 Łódź BEL-POL 42 676 76 36
 Łódź BEL-POL CH Port 42 231 57 64
 Łódź MATERIAŁY BUDOWLANE 42 674 82 44
 Łódź STALREM 42 653 51 44/45
 Maków Mazowiecki CENTROBUD 29 717 13 48
 Nowa Sól BEL-POL 68 356 33 20
 Nowy Sącz BOGDAŃSKI 18 444 24 13
 Nowy Sącz TOMEX 18 444 11 27
 Nowy Sącz / Paszyna TOMEX 18 440 20 14
 Olsztyn ALTADOOR 89 533 21 07
 Olsztyn BEL-POL 774 567 999
 Olsztyn CENTRUM PORTA 89 533 08 77
 Olsztyn FACHOWIEC 89 539 95 28
 Opole BEL-POL 774 567 999
 Ostrów Wielkopolski INTAR 62 737 51 48
 Ostrów Wielkopolski LUNA 62 736 15 11
 Pabianice BEL-POL 42 215 69 78
 Piotrków Trybunalski BEL-POL 607 770 241
 Poznań BEL-POL 61 653 21 53
 Poznań EKO 61 815 03 44
 Poznań FACHOWIEC 61 820 32 52
 Poznań MULTI-FORM 61 873 33 00
 Poznań CENTRUM PORTA 61 846 08 60
 Poznań / Komorniki BEL-POL 61 628 06 10/11
 Poznań / Wysogotowo BUDOM MARKET PLUS 61 10 20 444
 Przasnysz/Sierakowo CENTROBUD 602 657 426
 Przemysł MULTI-FORM 16 678 48 31
 Pszczyna KRONODOM 32 738 77 77
 Pszczyna MULTIFORM 32 447 20 46
 Puławy BEL-POL 81 888 03 49
 Przytyk OKNO-BUD 48 618 06 66
 Radom FACHOWIEC 48 340 03 45
 Radom OKNO-BUD 48 381 17 95
 Rzeszów BOZ 17 850 51 33/34
 Rzeszów FACHOWIEC 515 493 595
 Rzeszów SOLO 17 850 02 89
 Rzeszów WEPA 17 864 22 80
 Słupsk FIMAL Bałtycka/Zielona 59 848 31 59

Sochaczew GRUPA EXPERT 46 863 26 27
 Stalowa Wola / Rozwadów SOLO 15 642 62 35
 Starachowice FACHOWIEC 41 261 25 16
 Suwałki AWRUK - STOLARKA BUDOWLANA 87 739 01 87
 Szafary TOMEX 18 275 40 64
 Szczecin HIPER STOLARKA 91 485 64 51
 Szczecin PROHAUS 91 484 69 92
 Szczecin STALREM 91 484 73 99
 Szczecinek BEL-POL 94 372 23 38
 Świdnica BEL-POL 74 856 38 30
 Tarnów TOMEX 14 627 26 32
 Toruń BEL-POL 56 622 02 26
 Toruń DRZWI-TESSA 56 655 92 60
 Toruń GRUPA EXPERT 512 290 303
 Tychy MULTI DESIGN 32 329 13 97
 Tychy MULTI-FORM 32 227 27 27
 Wałbrzych BEL-POL 74 886 95 00
 Warszawa BEL-POL CH Janki 22 702 35 01
 Warszawa BEL-POL CH Targówek 22 331 04 90
 Warszawa CENTROBUD 22 725 30 96
 Warszawa SYKOMAT 22 559 10 35
 Warszawa TECHNOBUD 22 632 85 06
 Warszawa / Błonie CENTROBUD 22 731 81 53
 Warszawa / Góraszka SYKOMAT 22 780 09 80
 Warszawa / Grodzisk Mazowiecki FACHOWIEC 22 723 00 14
 Warszawa / Lomianki TECHNOBUD 22 751 70 41-44
 Warszawa / Milanówek FACHOWIEC 22 724 35 91
 Warszawa / Okęcie BEL-POL 22 718 31 30
 Warszawa / Piaseczno SYKOMAT 22 750 68 66
 Warszawa / Piaseczno FACHOWIEC 22 750 44 48
 Warszawa / Pruszków FACHOWIEC 22 728 23 78
 Warszawa / Stara Iwiczna SYKOMAT 22 224 39 31
 Warszawa / Stara Miłosna SYKOMAT 22 773 38 81
 Warszawa / Tarczyn CENTROBUD 22 727 87 67
 Warszawa / Ząbki FACHOWIEC 22 614 18 06
 Wejherowo BEL-POL 58 672 30 51
 Włocławek BEL-POL 54 234 12 57
 Wrocław BEL-POL DOMAR 71 7571630
 Wrocław BEL-POL 71 321 00 41
 Wrocław BUDUS Grupa PHMB 71 373 19 90
 Wrocław 3W Dystrybucja Budowlana 71 346 79 90
 Wrocław / Bielany BEL-POL 71 390 19 30
 Zielona Góra CeMBe 68 320 33 00
 Żyrardów FACHOWIEC 46 854 17 83



● Fabryki PORTA KMI Poland

● Regionalni Kierownicy Sprzedaży

GDAŃSK	885 960 271
KRAKÓW	721 221 000
KIELCE	601 994 394
POZNAŃ	601 994 392
WARSZAWA	782 623 137
WROCLAW	601 994 398

● Szefowie Nadzoru Inwestycji

PÓLNOC	603 952 003
CENTRUM	601 994 396
POŁUDNIOWY ZACHÓD	782 623 138
POŁUDNIOWY WSCHÓD	601 994 399

Niniejszy katalog produktów nie stanowi oferty w rozumieniu przepisów Kodeksu Cywilnego, ani zapewnienia w rozumieniu przepisu art. 4 ustawy z dnia 27.07.2002 r. o szczególnych warunkach sprzedaży konsumenckiej. Firma Porta KMI Poland S.A. dawniej Spółka z ograniczoną odpowiedzialnością Spółka komandytowa zastrzega sobie prawo wprowadzenia (bez uprzedzenia) zmian parametrów technicznych, wyposażenia, cen, warunków wydłużonej gwarancji oraz specyfikacji produktów. Wszystkie ceny, zawarte w niniejszym Katalogu, stanowią średnie rynkowe ceny detaliczne produktów, określone na podstawie wybranej próbki transakcji dokonywanych przez dealerów i Autoryzowane Punkty Sprzedaży (APS). Ceny w Katalogu podane są w PLN. Niniejszy Katalog nie ustala cen odsprzedaży, zaś poszczególni dealerzy i APS indywidualnie określają ceny produktów Porta, w związku z czym ceny sprzedaży mogą się różnić w poszczególnych punktach sprzedaży. Zawarte informacje są aktualne w chwili ukazania się niniejszej publikacji. Wszystkie poprzednie cenniki dotyczące tego samego asortymentu tracą ważność. Aktualne ceny i szczegółowa oferta dostępna również na www.porta.com.pl

UWAGA! Ze względu na użytą technikę druku kolor prezentowanego produktu może różnić się od oryginału.

