

Lepsze wnetrze



KATALOG
PRODUKTÓW
2021

II edycja

Obowiązuje od dnia 15.04.2021
Ceny PLN



**TOP
2021**

NOWA
POWIERZCHNIA
SILKWOOD
GRUPA C

PERFEKCYJNE POŁĄCZENIE
**OKLEINY NATURALNEJ
Z POWIERZCHNIĄ
MALOWANĄ**

Dostępna w modelach: DECO LUX, B-30/C-30, RC4,
RC4 EI30, RC3, CERBER PLUS, CERBER PLUS RC2, SR 37, TYP A/TYP B.

biały mat, kod 450

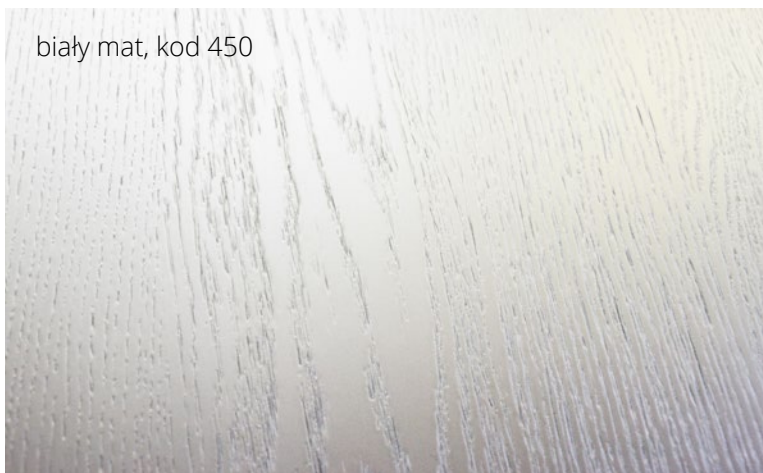

czarny mat, kod 451



SPIS TREŚCI

OZNACZENIA SYMBOLI.....	5
WYMIARY SKRZYDEŁ WEWNĄTRZLOKALOWYCH.....	6
KOLORYSTYKA.....	7
KOLORYSTYKA OŚCIEŻNICE METALOWE.....	11
KOLORYSTYKA PROGI DĘBOWE.....	11
DODATKOWE INFORMACJE.....	12
SYSTEM REVES.....	13
SYSTEM REKUPERACJI.....	14
SKRZYDŁO HARMONY SYSTEM POL-SKONE.....	15
OŚCIEŻNICA KRYTA HARMONY SYSTEM POL-SKONE.....	16
SYSTEM FLEXI POL-SKONE DO OŚCIEŻNICY HARMONY.....	17
HARMONY INVEST - NOWOŚĆ	18

DRZWI WEWNĘTRZNE

MALOWANE

CLASSIC, CLASSIC LUX.....	20
FIORD.....	22
CAMBIO.....	24
SIMPLE.....	26
SUBLIME.....	28
TIARA.....	30
ESTATO.....	32
VERTIGO.....	34
VILANO.....	36
MODERN.....	38
MODENA - NOWY KOLOR	40
ANMI.....	42

ECO TOP HIGH TOP

LOFTY.....	44
ARCO.....	46
INTER-AMBER.....	48

UNI MAT PLUS

CREATO - NOWOŚĆ	50
HAPTIC - NOWE KOLORY	52

LAMISTONE SILKSTONE LAMINOWANE

FIORI.....	54
IMPULS.....	56
ETIUDA - NOWY KOLOR	58
SONATA - NOWY KOLOR	60
FORTIMO - NOWY KOLOR	62
INVERNO - NOWY KOLOR	64
NOSTRE - NOWY KOLOR	66
MONA.....	68
SEMPRE - NOWY KOLOR	70
SEMPRE ALU - NOWY KOLOR	72
SEMPRE ONDA - NOWY KOLOR	74
DECO.....	76
DECO INVEST - NOWY KOLOR	78
SEMPRE VERSE - NOWY KOLOR	80
PASSO - NOWY KOLOR	98

FORNIROWANE

SEMPRE LUX.....	82
ESPINA.....	84
DECO LUX - NOWE KOLORY	86
ETIUDA LUX.....	88
FORTIMO LUX.....	90
SONATA LUX.....	92
INTERSOLID.....	94
INTERSOLID II.....	96
PASSO - NOWY KOLOR	98
ESTATO LUX.....	100

DRZWI PRZESUWNE

SYSTEM PRZESUWNY DO ZABUDOWY W ŚCIANIE.....	102
SYSTEM PRZESUWNY NAŚCIENNY.....	104
SYSTEM PRZESUWNY NAŚCIENNY PREMIUM.....	106
SYSTEM PRZESUWNY NAŚCIENNY MOVI.....	107

DRZWI SPECJALNE

LUMEN.....	108
SKŁADANE - NOWE KOLORY	110
DŹWIĘKOIZOLACYJNE - NOWE KOLORY	112
HIGRO.....	114
GAMMA.....	116

OŚCIEŻNICE

STAŁA MDF.....	118
STAŁA POL-SKONE.....	119
REGULOWANA SYSTEM DIN.....	120
REGULOWANA SYSTEM POL-SKONE.....	121
STAŁA METALOWA LUMEN.....	122
REGULOWANA METALOWA LUMEN.....	123
STAŁA METALOWA DIAGONAL SYSTEM POL-SKONE.....	124
REGULOWANA METALOWA DIAGONAL SYSTEM POL-SKONE.....	125
STAŁA METALOWA SYSTEM POL-SKONE.....	126
REGULOWANA METALOWA SYSTEM POL-SKONE.....	127
STAŁA SYSTEM DUO.....	128
REGULOWANA SYSTEM DIN DUO.....	129
REGULOWANA SYSTEM DUO.....	130
REGULOWANA VERTIGO.....	131
STAŁA METALOWA DUO SYSTEM POL-SKONE.....	132
REGULOWANA METALOWA DUO SYSTEM POL-SKONE.....	133
REGULOWANA SYSTEM REVES.....	134
SYSTEM REGULACJI Z MDF DO OŚCIEŻNICY METALOWEJ STAŁEJ....	135

TUNELE / ZABUDOWA MURU.....	136
NAŚWIETLA DO OŚCIEŻNICY DIN/DIN DUO.....	138
NAŚWIETLA DO OŚCIEŻNICY STAŁEJ.....	139
DOSTAWKI DO DRZWI WEWNĘTRZNYCH SEMPRE.....	139
LISTWY.....	140
LISTWY PRZYPODŁOGOWE.....	140
BULAJE.....	141
KORONY.....	141
OPCJE WENTYLACJI.....	142
ZABEZPIECZENIA ZE STALI NIERDZEWNEJ.....	145
AKCESORIA.....	146
KŁAMKI DO DRZWI WEWNĄTRZLOKALOWYCH.....	148

DRZWI WEWNĘTRZNE WEJŚCIOWE

CERBER PLUS - NOWE KOLORY	150
CERBER PLUS RC2 - NOWE KOLORY	152
B-30/C-30 - NOWE KOLORY	156
RC3 - NOWE KOLORY	158
RC3 INVEST - NOWE KOLORY	160
RC4 - NOWE KOLORY	162
RC4 EI30 - NOWE KOLORY	164
KŁAMKI DO DRZWI WEJŚCIOWYCH I ZEWNĘTRZNYCH.....	166
OŚCIEŻNICE REGULOWANE DO DRZWI WEJŚCIOWYCH.....	167

DRZWI ZEWNĘTRZNE

ARGALI - NOWE KOLORY	168
SATURN - NOWE KOLORY	170
ELEGANT PLUS - NOWE KOLORY	172
NAŚWIETLA.....	174
KOLORYSTYKA.....	174

CO NAS WYRÓŻNIA

FABRYKI POL-SKONE

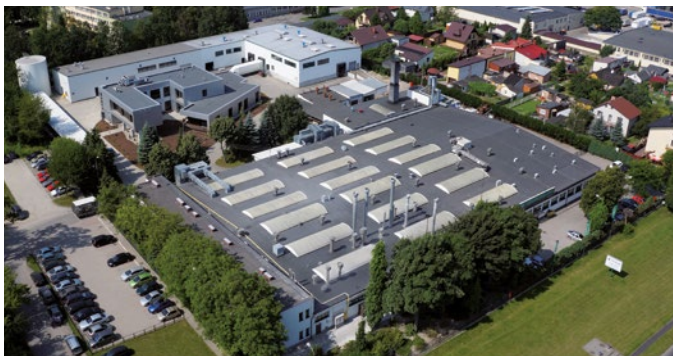

Z1 LUBLIN



Z4 LUBLIN



Z2 NIEMCE



Z3 BIŁGORAJ



Najwyższa jakość oparta na drewnie

Marka POL-SKONE to gwarancja najwyższej jakości i niezawodności. Wyroby są projektowane z myślą, aby zadowolić nawet najbardziej wymagających Klientów. Produkcja opiera się na materiałach wytwarzanych we **własnych tartakach** (Fabrykach w Niemcach i Biłgoraju), dzięki czemu POL-SKONE zapewnia **solidną drewnianą konstrukcję wyrobów**.



Ludzie

POL-SKONE to marka o 30-letniej historii. **Ludzie** ją tworzący są gwarantem wiedzy, kompetencji i potencjału innowacyjnego. Od początku istnienia firma buduje przyjazne **relacje** z kontrahentami, tak aby utrzymywać opinię zaufanego sprzedawcy i stabilnego partnera biznesowego. **Potrzeby Klientów są dla POL-SKONE priorytetem**.



Innowacyjność

Firma POL-SKONE jest otwarta na innowacyjność oraz zmiany w zakresie technologii i wzornictwa. Stale poszerza swoją ofertę o kolejne produkty, które wyznaczają **nowe kierunki rozwoju marki i branży** oraz wpisują się w najnowsze trendy wnętrzarskie.



Kompleksowa oferta

Wychodząc naprzeciw oczekiwaniom Klientów, firma POL-SKONE oferuje zarówno produkty dla klientów indywidualnych, jak i instytucjonalnych. Jej portfolio produktowe buduje gama ponad 100 modeli drzwi w wielu wariantach - **wewnętrznych, zewnętrznych, technicznych oraz futryn drewnianych, metalowych i aluminiowych**. W asortymencie firmy znajdują się również **okna drewniane** – także przeciwpożarowe. Wszystkie wyroby są badane i testowane w laboratoriach i spełniają odpowiednie normy określone przepisami.



Szeroka kolorystyka

Skrzydła POL-SKONE występują w szerokiej gamie kolorów i struktur. W ofercie dostępne są zarówno **drzwi malowane**, jak i wykończone **okleinami naturalnymi oraz syntetycznymi**. W trosce o środowisko naturalne stosowane są ekologiczne farby wodorozcieńczalne oraz komponenty pochodzące od czołowych dostawców reprezentujących wysokie standardy produkcji. Produkty firmy są idealnym uzupełnieniem wnętrza w każdym stylu.



Znak odpowiedzialnej gospodarki leśnej

Certyfikat FSC®

Na przestrzeni 30 lat firma POL-SKONE otrzymała wiele nagród i certyfikatów potwierdzających najwyższą jakość usług i produktów. Jednym z najważniejszych wyróżnień jest **międzynarodowy Certyfikat FSC®** (Forest Stewardship Council®) nadawany wyłącznie producentom spełniającym **ponadprzeciętne standardy środowiskowe i społeczne**. Certyfikat FSC® potwierdza, że surowce użyte do produkcji wyrobów pochodzą wyłącznie z certyfikowanych lasów, zarządzanych zgodnie z obowiązującym prawem oraz dobrymi praktykami ochrony środowiska, ekonomii i z poszanowaniem wartości społecznych ludności zamieszkującej dany obszar.

OZNACZENIA SYMBOLI

KONSTRUKCJA

Skrzydła POL-SKONE są produkowane w oparciu o różne konstrukcje oraz wypełnienia, dzięki czemu mogą sprostać wymaganiom wszystkich Klientów i dopasować się do ich potrzeb.



KONSTRUKCJA SKRZYDŁA ramiak drewniany, wypełnienie warstwa o strukturze „plastra miodu”



KONSTRUKCJA SKRZYDŁA ramiak drewniany, wypełnienie płyta wiórowa otworowana



KONSTRUKCJA SKRZYDŁA ramiak drewniany, wypełnienie płyta wiórowa pełna



KONSTRUKCJA SKRZYDŁA drewno klejone warstwowo



KONSTRUKCJA SKRZYDŁA wysokiej jakości płyta MDF



KONSTRUKCJA SKRZYDŁA specjalna konstrukcja POL-SKONE

WYMIARY

Standardowe wymiary skrzydeł wewnątrzlokalowych znajdują się na str. 6 (niektóre modele są dodatkowo dostępne w wymiarach niestandardowych). Informacje dotyczące zakresów wymiarów oraz ościeżnic dla poszczególnych modeli drzwi znajdują się na stronach z ich opisami.

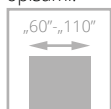

„60”-„110”
DRZWI JEDNOSKRZYDŁOWE
(zakres wymiarowy)

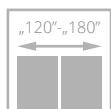

„120”-„180”
DRZWI DWUSKRZYDŁOWE
(zakres wymiarowy)

WYPEŁNIENIA



„plaster miodu”



płyta wiórowa otworowana



płyta wiórowa pełna

ATRYBUTY



NOWOŚĆ
NOWOŚĆ
nowe produkty w ofercie POL-SKONE



SZYBKA REALIZACJA
produkcja drzwi zajmuje 10 dni roboczych + dostawa do kontrahenta



BESTSELLER
modele drzwi najchętniej kupowane przez klientów



WYBÓR INWESTORÓW
produkty polecane przez specjalistów

SYSTEMY

Ze względu na sposób łączenia ościeżnicy ze skrzydłem wyróżnia się systemy przylgowy i bezprzylgowy. W pierwszym z nich skrzydło posiada feli (wcięcie, wręb), które zachodzi na ościeżnicę, w drugim krawędź skrzydła tworzy z ościeżnicą jednolitą płaszczyznę. Unikalny system Harmony wyróżnia się zastosowaniem ościeżnicy ukrytej w ścianie. W ofercie POL-SKONE znajdują się także drzwi w systemie przesuwnym.



SYSTEM PRZYLGOWY
skrzydło posiada feli (wcięcie, wręb), które zachodzi na ościeżnicę



SYSTEM BEZPRZYLGOWY
prosta krawędź skrzydła tworzy jednolitą płaszczyznę z ościeżnicą



SYSTEM REVES
skrzydło posiada odwrótny feli (wcięcie, wręb), który tworzy jednolitą płaszczyznę z ościeżnicą



SYSTEM HARMONY
system ościeżnicy ukrytej w ścianie



SYSTEM PRZESUWNY
możliwość zastosowania w systemie przesuwym

PARAMETRY

W ofercie POL-SKONE znajdują się drzwi o specjalistycznych właściwościach technicznych.



dźwiękoizolacyjność



ognioodporność



antywłamaniowość



klasa mechaniczna II, III lub IV

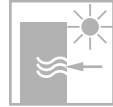

przenikalność cieplna



dymoszczelność



odporność na warunki klimatyczne



RTG

WYMIARY SKRZYDEŁ WEWNĄTRZLOKALOWYCH

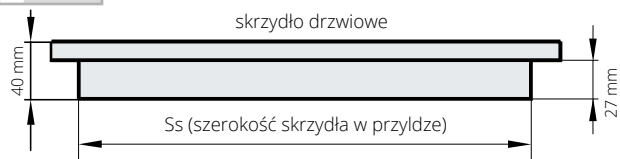

skrzydła przylgowe POL-SKONE pasują do wszystkich ościeżnic zgodnych z polskimi normami branżowymi

szerokość (Ss)	wysokość w przyłdze
618 718 818 918 928* (mm)	2020 (mm)

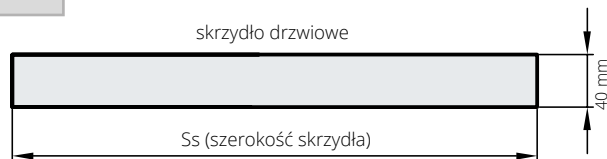

szerokość (Ss)	wysokość
625 725 825 925 950* (mm)	2040 (mm)

*szerokość „90 plus”

Pełny zakres wymiarowy drzwi wewnętrznych z ościeżnicami – str. 118-135

WYSOKOŚĆ KLAMKI

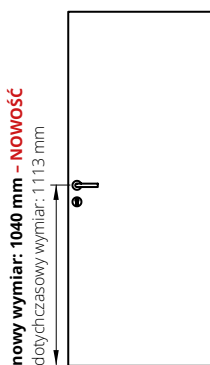

Wysokość klamki przy standardowej wysokości drzwi przylgowych – 1040mm od dolnej krawędzi skrzydła

SYMETRIA PONAD WSZYSTKO
NOWA, UJEDNOLICONA WYSOKOŚĆ KLAMKI W SYSTEMIE PRZYLGOWYM I BEZPRZYLGOWYM

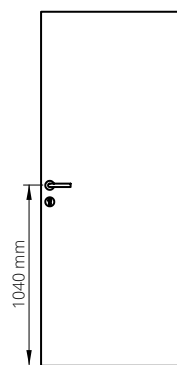

Wysokość klamki przy standardowej wysokości drzwi bezprzylgowych – 1040 mm od dolnej krawędzi skrzydła

drzwi jednoskrzydłowe przylgowe – kierunki otwierania

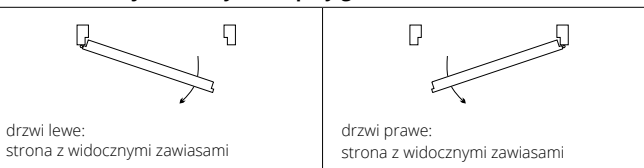

drzwi dwuskrzydłowe przylgowe – kierunki otwierania



drzwi bezprzylgowe DUO – kierunki otwierania

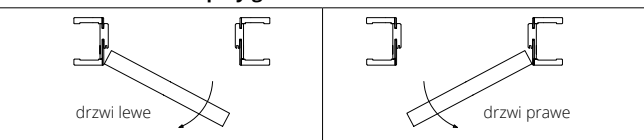

drzwi REVES – kierunki otwierania

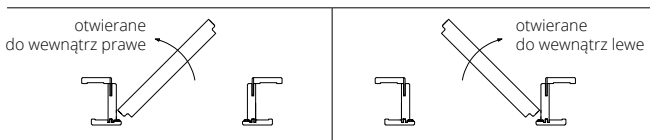

drzwi HARMONY – kierunki otwierania

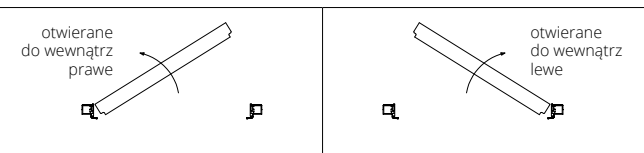

drzwi HARMONY – kierunki otwierania

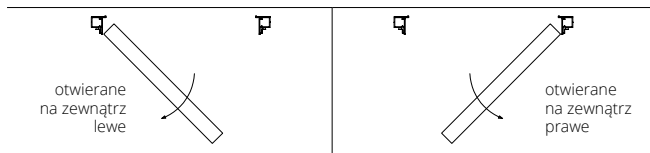

PRZEŚWIT MIĘDZY SKRZYDŁEM A PODŁOGĄ

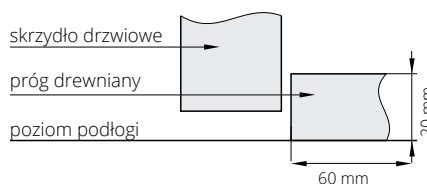
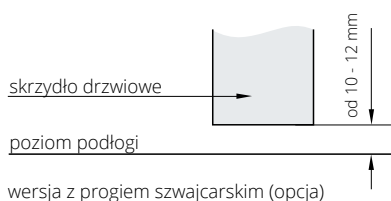

Wymiary dla drzwi wewnętrznych wejściowych oraz zewnętrznych znajdują się na stronach dedykowanych poszczególnym modelom drzwi.

KOLORYSTYKA SKRZYDEŁ WEWNĄTRZLOKALOWYCH

ECO TOP

Powierzchnia stanowiąca doskonałe połączenie ceny oraz jakości, która zapewnia możliwości długotrwałego użytkowania w gospodarstwach domowych.

HIGH TOP

Powierzchnia o charakterystyce ECO TOP z dodatkowym efektem struktury prawdziwego drewna.

UNI MAT PLUS

Wzmocniona powierzchnia charakteryzująca się jedwabistą haptką oraz specjalną powłoką odporną na ślady po palcach.

LAMISTONE CPL

Powierzchnia z powłoką zabezpieczającą przed wycieraniem i działaniem środków chemicznych. Polecana do budynków użyteczności publicznej i stosowana w warunkach intensywnej eksploatacji stolarki drzwiowej np. w hotelach, biurach.

SILKSTONE

Powierzchnia o charakterystyce LAMISTONE CPL z dodatkowym, niepowtarzalnym efektem struktury prawdziwego drewna.

SILKSTONE CPL 0,5 mm

Powierzchnia o charakterystyce i odporności LAMINATU CPL 0,5 mm z dodatkowym, niepowtarzalnym efektem struktury prawdziwego drewna. Polecana do budynków użyteczności publicznej i stosowania w warunkach intensywnej eksploatacji stolarki drzwiowej np. w hotelach, biurach.

LAMINOWANE

Wysoko odporna powierzchnia polecana do budynków użyteczności publicznej i stosowana w warunkach intensywnej eksploatacji stolarki drzwiowej np. w hotelach, biurach. Dopuszczalna różnica w odcieniu skrzydeł i ościeżnic.

FORNIROWANE

Drzwi FORNIROWANE POL-SKONE pokryte są ekologicznym lakierem UV. Ma on zdecydowanie większą odporność na zarysowania i działanie światła od lakierów standardowych kładzionych nawet kilkuwarstwowo. Ze względu na naturalny charakter fornirow istnieje możliwość wystąpienia różnych ich odcieni i usłojenia.

MALOWANE

Ekologiczne farby akrylowe, kolory palet RAL i NCS* (oprócz metalicznych) - dopłata według tabeli kolorystycznej przy poszczególnych modelach.

ECO TOP

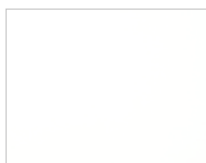

120 biały



121 dąb

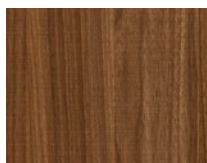

132 orzech



135 dąb angielski

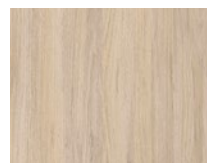

141 dąb Salinas

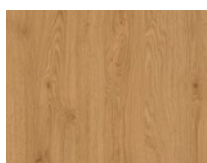

158 dąb miodowy

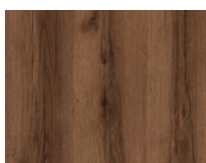

159 dąb delano



160 dąb sonoma

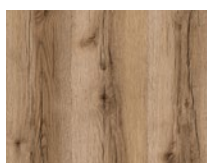

161 dąb halif

HIGH TOP

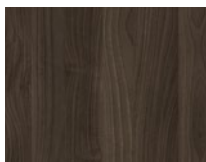

148 jesion kawowy

UNI MAT PLUS



640 grafite



641 titano

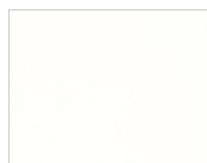

642 biały



643 beż



644 czarny



645 lava



646 stone

* kolory dostępne po konsultacji z Działem Handlowym
Rzeczywiste kolory mogą różnić się od zamieszczonych w ofercie. Dopuszczalna różnica w odcieniu skrzydeł, ościeżnic i ramek.

**LAMISTONE
CPL**

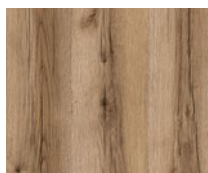

231 dąb halif

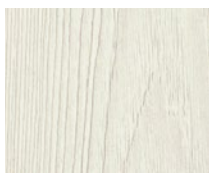

240 wiąz bielony V

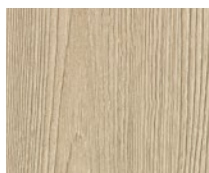

241 wiąz piaskowy V



242 wiąz szary V

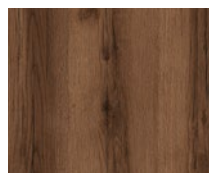

243 dąb delano



244 czarny

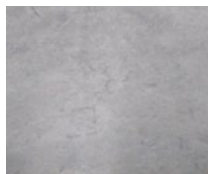

247 industry 1

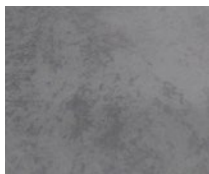

248 industry 2

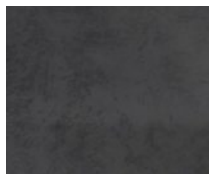

249 industry 3



250 dąb terra

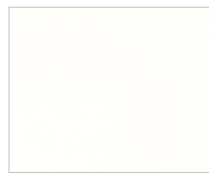

258 biały



260 biały dąb



263 orzech premium

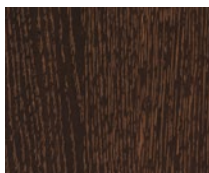

265 wenge

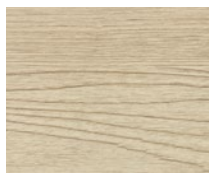

268 wiąz piaskowy H



269 wiąz szary H



289 szary



531 antracyt

SILKSTONE

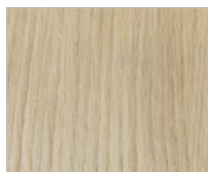

230 dąb gran

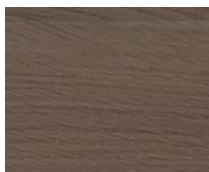

254 antracyt Royal H



255 jesion polski H

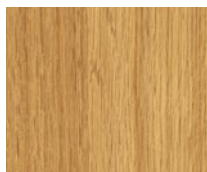

276 dąb polski

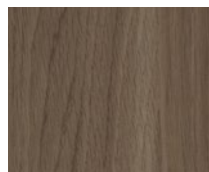

293 antracyt Royal

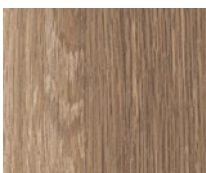

294 jesion Royal

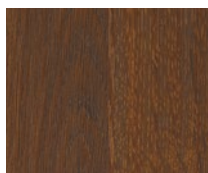

295 merbau Royal



296 jesion polski

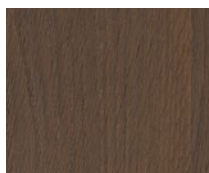

297 nugat Royal

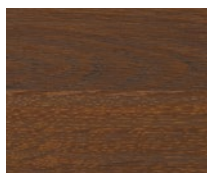

298 merbau Royal H



299 jesion Royal H

**SILKSTONE
CPL 0,5 mm***



976 dąb polski

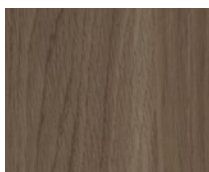

993 antracyt Royal

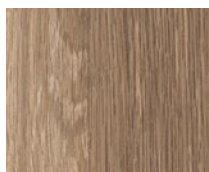

994 jesion Royal

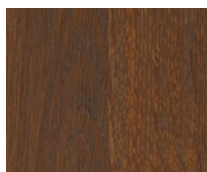

995 merbau Royal



996 jesion polski

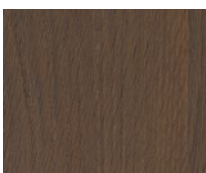

997 nugat Royal

**LAMINOWANE
CPL 0,2 mm**

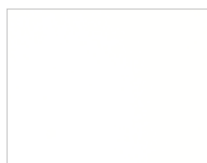

820 biały



221 buk

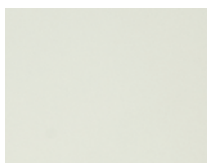

222 szary



223 wiśnia



225 dąb terra

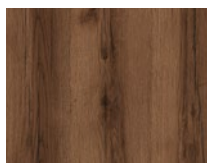

227 dąb delano



229 dąb

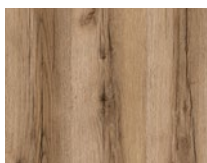

280 dąb halif

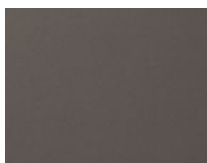

821 antracyt



844 czarny

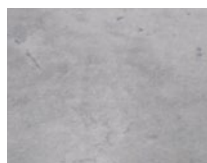

847 industry 1

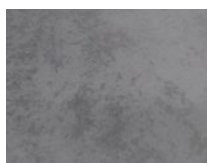

848 industry 2

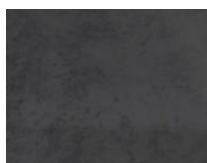

849 industry 3



863 orzech premium

**LAMINOWANE
CPL 0,5 mm***

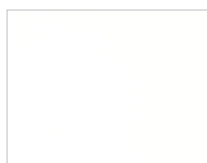

920 biały



251 buk

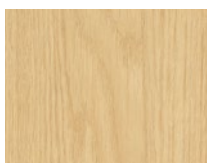

252 dąb



259 szary

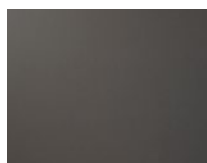

921 antracyt

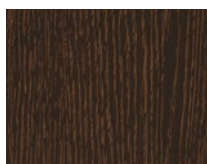

965 wenge



923 wiśnia



963 orzech premium

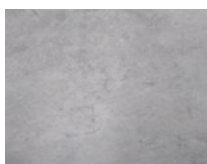

947 industry 1



948 industry 2

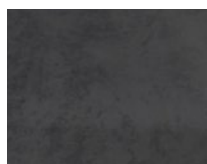

949 industry 3



825 dąb terra



944 czarny

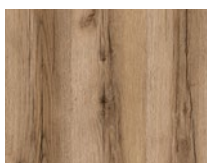

961 dąb halif

**LAMINOWANE
CPL 0,7 mm***

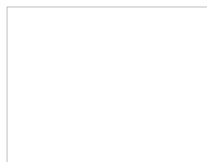

720 biały



771 buk

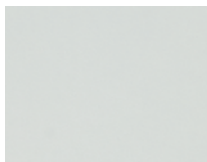

772 szary

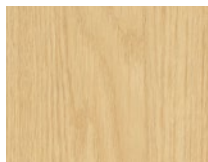

779 dąb



721 antracyt

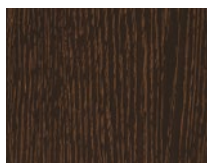

765 wenge

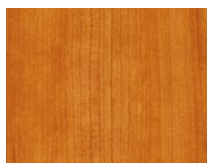

723 wiśnia



763 orzech premium

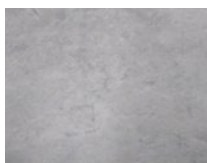

747 industry 1



748 industry 2

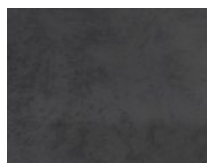

749 industry 3



725 dąb terra



744 czarny

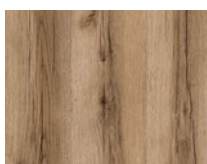

761 dąb halif

**LAMINOWANE
HPL***

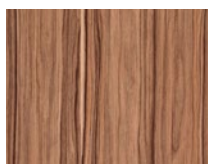
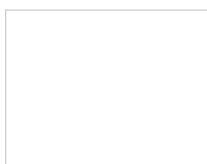
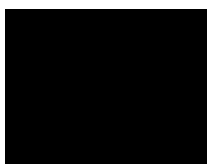

Kolorystyka HPL dotyczy modeli:
HARMONY INVEST, DECO,
DECO INVEST, SKŁADANE,
DŹWIĘKOIZOLACYJNE,
CERBER PLUS, CERBER PLUS RC2,
B-30, C-30, RC3, RC3 INVEST,
RC4, RC4 EI30.

* kolory dostępne po konsultacji z Działem Handlowym
Rzeczywiste kolory mogą różnić się od zamieszczonych w ofercie. Dopuszczalna różnica w odcieniu skrzydeł, ościeżnic i ramek.

**FORNIROWANE
GRUPA A**

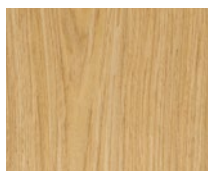

311 jasny dąb

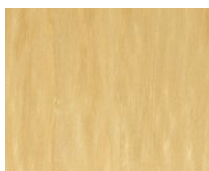

312 limba



334 dąb europejski

**FORNIROWANE
GRUPA B**

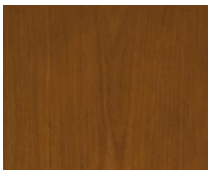

323 dąb rustikal



340 heban



351 marrone



376 dąb stalowy



377 dąb platynowy

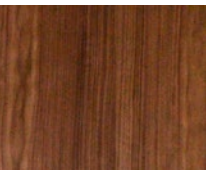

390 orzech naturalny

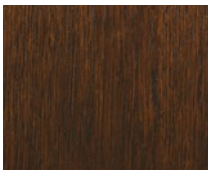

404 ciemny orzech

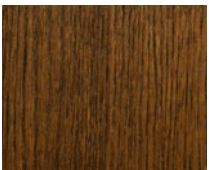

405 jasny orzech

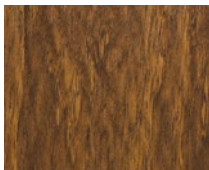

421 cappuccino

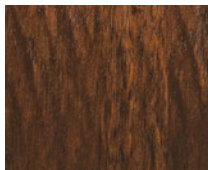

422 mokka

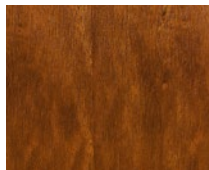

424 teak

**FORNIROWANE
GRUPA C**



370 dąb bielony

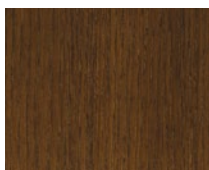

432 orzech średni



450 biały mat



451 czarny mat

MALOWANE

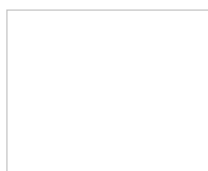

001 biały (RAL 9003)



kolory palet RAL i NCS



BLACK



002 czarny (RAL 9005)

*kolory NCS - po konsultacji z Działem Handlowym

PALETA RAL podział kolorów wg stopnia intensywności koloru (nie dotyczy ościeżnic metalowych). Paleta RAL ościeżnic metalowych – str. 11

GRUPA I dopłata wg tabeli dopłat

6020 7002 7042 8000 9002

GRUPA II dopłata wg tabeli dopłat

1000 1001 1002 1012 1013 1014 1015 1020 3011 3016 4002 4006 5001 5002 5005 5007 5008 5009 5010 5012 5013 5015 5017 5019 5020 5022 5024 6000 6001 6004 6005 6007 6009 6012 6013 6014 6015 6016 6021 6022 6024 6026 6028 6029 6032 6034 7000 7001 7003 7004 7005 7006 7008 7009 7010 7011 7012 7013 7015 7016 7021 7022 7023 7024 7026 7030 7031 7032 7033 7034 7035 7036 7037 7038 7039 7040 7043 7044 7045 7046 7047 8001 8003 8007 8008 8011 8014 8015 8016 8017 8019 8022 8023 8025 8027 8028 9001 9010 9016 9018

GRUPA III dopłata wg tabeli dopłat

1011 1021 1027 1037 2011 3009 3012 3013 3014 3015 4010 5003 5004 5011 5014 5018 5021 6002 6006 6008 6010 6017 6018 6025 6027 6033 8002 8004 8012

GRUPA IV dopłata wg tabeli dopłat

1007 1016 1018 1032 2000 2004 3000 3002 3003 3004 3005 3007 3017 3018 3027 4001 4003 4004 4005 4007 4008 4009 5000 5023 6003 6011 6019 6031 8024

GRUPA V dopłata wg tabeli dopłat

1003 1004 1005 1006 1017 1019 1023 1024 1028 1033 1034 2001 2002 2003 2008 2009 2010 2012 3001 3020 3022 3028 3031 6037

KOLORYSTYKA OŚCIEŻNICE METALOWE

Standardowa kolorystyka dostępna w 3 powierzchniach wykończenia:
PÓŁMAT (standard), MAT, PÓŁPOŁYSK (po konsultacji z Działem Handlowym).

Automatyczna aplikacja farby proszkowej gwarantuje uzyskanie jednolitej powierzchni malarskiej.

KOLORY STANDARD



TABELA DOPLĄT KOLORYSTYKI RAL

dla ościeżnic metalowych

Grupa kolorystyczna	dopłata do sztuki ościeżnicy		
	(1-5 szt.)	(6-10 szt.)	(powyżej 10 szt.)
GRUPA I	+20%	+10%	+5%
GRUPA II	+30%	+20%	+10%
GRUPA III	+35%	+20%	+10%
GRUPA IV	+40%	+25%	+15%
GRUPA V	+60%	+60%	+60%

trendy 2021



TABELA DOPLĄT - STRUKTURY

Dopłata do ceny podstawowej ościeżnicy metalowej

system przylgowy	20%
system bezprzylgowy	10%
HARMONY w kolorze RAL 9003, RAL 9005	10%

PALETA RAL PODZIAŁU KOLORÓW (dotyczy ościeżnic metalowych)

GRUPA I																																				
1000	1002	1011	1013	1015	1019	1020	3009	4001	5000	5001	5004	5005	5007	5008	5009	5010	5011	5013	5014	5017	5019	5020	5021	5022	5023	5024	6000	6003	6004							
6005	6006	6007	6008	6011	6012	6013	6014	6015	6019	6020	6026	6027	6033	6034	7000	7001	7002	7003	7004	7005	7006	7008	7009	7010	7011	7012	7013	7015	7016							
7021	7022	7023	7026	7030	7031	7032	7033	7034	7035	7036	7037	7038	7039	7040	7042	7043	7044	7045	7046	8000	8001	8002	8003	8004	8007	8011	8012	8015	8017							
8019	8022	8023	8025	8028	9001	9002	9010	1024HR	6021HR	9004HR	9005HR																									
GRUPA II																																				
1014	3000	3001	3002	3004	3007	3011	3013	3016	4002	4008	5002	5003	5012	5015	5018	6017	6022	6025	6029	9018	3031HR	4005HR	4006HR	6002HR	8008HR											
GRUPA III																																				
3003	3005	3020	3022	6010	6018	6024	1024HR	4004HR	4010HR	6032HR																										
GRUPA IV																																				
3012	3014	6001	6028	3027HR	4003HR	4007HR	6037HR																													
GRUPA V																																				
1003	1004	1005	1006	1016	1017	1018	1021	1023	1027	1032	1033	1034	1037	2000	2001	2002	2004	2009	2010	2011	2012	3018	9006	1027HR	1028HR	2003HR	2008HR	3028HR								

KOLORYSTYKA PROGI DĘBOWE

dotyczy modeli CERBER PLUS, CERBER PLUS RC2, B-30, C-30, RC3, RC4



próg dębowy lakierowany, listwa ALU w kolorze srebrnym (standard)



próg dębowy lakierowany w kolorze szarym, listwa ALU w kolorze srebrnym (opcjonalnie)



próg dębowy lakierowany w kolorze brązowym, listwa ALU w kolorze czarnym (opcjonalnie)



próg dębowy lakierowany w kolorze czarnym, listwa ALU w kolorze czarnym (opcjonalnie)

DODATKOWE INFORMACJE



Katalog drzwi technicznych

Znajdziesz tutaj ofertę drzwi wejściowych, przeciwpożarowych oraz rozwiązań specjalnych.



Katalog szybka realizacja

Znajdziesz tutaj ofertę drzwi oraz ościeżnic dostępnych z krótkim terminem realizacji.



Autoryzowane ekipy montażowe

Znajdziesz tutaj adresy autoryzowanych ekip montażowych.



Instrukcje montażu

Zobacz filmy z instrukcjami montażu.

SPOSOBY ŁĄCZENIA OPASEK

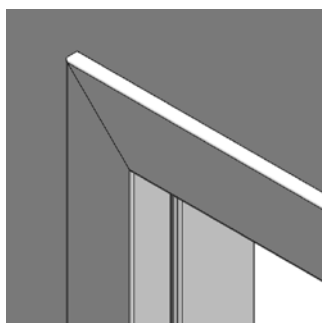

WERSJA A, B

opaski łączone pod kątem 45°, opaski 60 mm
opaski łączone pod kątem 45°, opaski 80 mm

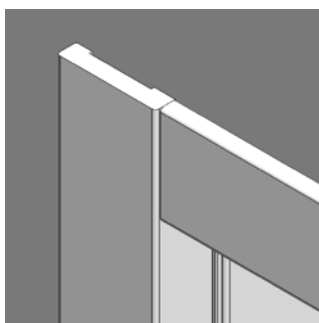

WERSJA B 90°

opaska pozioma 12 mm opaska pionowa 16 mm

zacięcie opasek na 90°, opaski 80 mm
(dotyczy ościeżnicy DIN wersja B,
ościeżnicy DUO i DIN DUO)

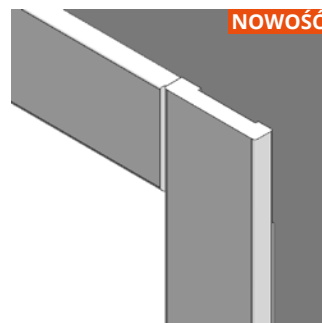

WERSJA C 90°

opaska pozioma 16 mm opaska pionowa 16 mm

zacięcie opasek na 90°, opaski 80 mm
(dotyczy ościeżnicy DIN wersja B, DIN DUO)

Szyba w drzwiach

Zobacz z której strony znajduje się matowa strona szyby

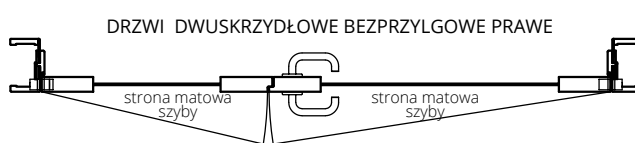

SYSTEM PRZESUWNY DO ZABUDOWY W ŚCIANIE



SYSTEM PRZESUWNY DO ZABUDOWY W ŚCIANIE

drzwi lewe

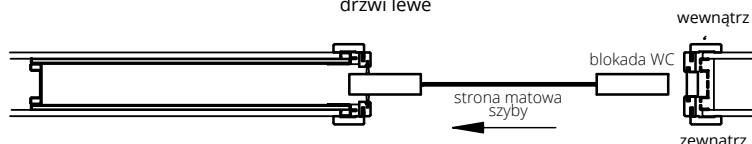

SYSTEM NAŚCIENNY

drzwi lewe

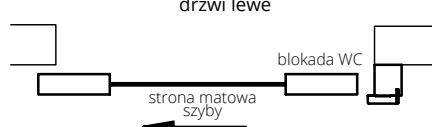



SYSTEM REVES

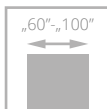

skrzydło w systemie REVES (po lewej), prawe - otwieranie do środka; skrzydło w systemie DUO (po prawej), lewe - otwierane na zewnątrz

Drzwi zbudowane są z **ramiaka drewnianego** obłożonego dwiema płytami HDF. Standardowe wypełnienie stanowi warstwa o strukturze „plastra miodu”. Za dopłatą wypełnienie z płyty wiórowej otworowanej oraz z płyty wiórowej pełnej. Skrzydło REVES dostępne w modelach pełnych (bez przeszkleń): CAMBIO, SIMPLE, SUBLIME, TIARA, VERTIGO, VILANO, MODERN, MODENA, ANMI, LOFTY, INTER-AMBER, HAPTIC, IMPULS, SONATA, INVERNO, DECO, ESPINA, DECO LUX, SONATA LUX. Drzwi spełniają wymagania normy PN-EN 14351-2:2018-2.

Połączenie systemów DUO i REVES daje nowe możliwości aranżacyjne. Pozwala zachować od strony korytarza identyczny wygląd drzwi, które otwierają się w różnych kierunkach. Powierzchnia skrzydeł w obu systemach licuje się z powierzchnią ościeżnicy, tworząc z nią jedną płaszczyznę. Zawiasy pozostają ukryte, dlatego od strony korytarza nie będzie zauważalna różnica w ich budowie.



zawias kryty DUO, kolor srebrny - system DUO



zawias kryty TE, kolor srebrny - system REVES

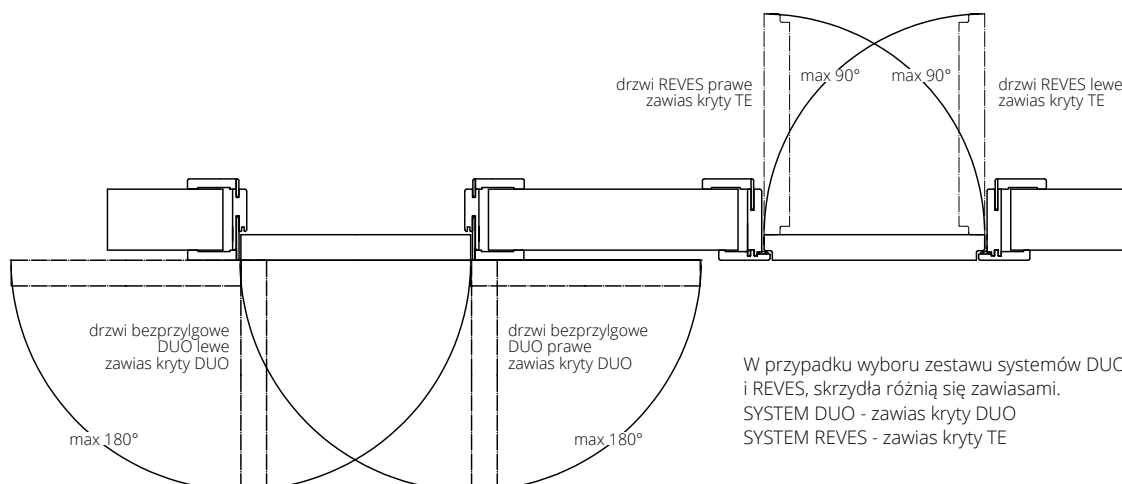

W przypadku wyboru zestawu systemów DUO i REVES, skrzydła różnią się zawiasami.
SYSTEM DUO - zawias kryty DUO
SYSTEM REVES - zawias kryty TE



skrzydło w systemie REVES (po lewej), prawe - otwieranie do środka; skrzydło w systemie DUO (po prawej), lewe - otwierane na zewnątrz

CENA SKRZYDŁA REVES:

+200/246,00 do ceny wybranego modelu dostępnego w systemie REVES
Cena ościeżnicy REVES: str. 134

WYPOSAŻENIE

STANDARDOWE

zamek magnetyczny wpuszczany, na klucz (rozstaw 90 mm), na wkładkę (rozstaw 85 mm) lub do blokady łazienkowej (rozstaw 90 mm)

zawiasy: kryty TE kolor chrom satyna („60”-„80” - 2 szt., „90”-„100” - 3 szt.)

opaski łączone pod kątem 45° (brak możliwości łączenia pod kątem 90°)

DODATKOWE (za dopłatą)

wypełnienie z płyty wiórowej otworowanej **110/135,30**

wypełnienie z płyty wiórowej pełnej **130/159,90** (zalecany trzeci zawias)

uszczelka opadająca - NOWOŚĆ **209/257,07**

trzeci zawias w skrzydle (cena za 1 szt.):

kryty TE dla szer. „60”-„80” **182/223,86**

zamiana zawiasu standardowego kolor chrom satyna na kolor biały lub czarny (cena za 1 szt.) **80/98,40**

zamiana zamka standardowego kolor srebrny na kolor czarny lub złoty polerowany **20/24,60**

drzwi wyższe o 50 mm lub 100 mm (wymagany trzeci zawias za dopłatą) **+10%**

drzwi niższe o 55 mm lub 100 mm bez dopłaty
maksymalna wysokość drzwi z ościeżnicą REVES - 2188 mm

Zobacz więcej inspiracji



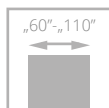

DRZWI WEWNĘTRZNE DLA POMIESZCZEŃ Z SYSTEMEM REKUPERACJI

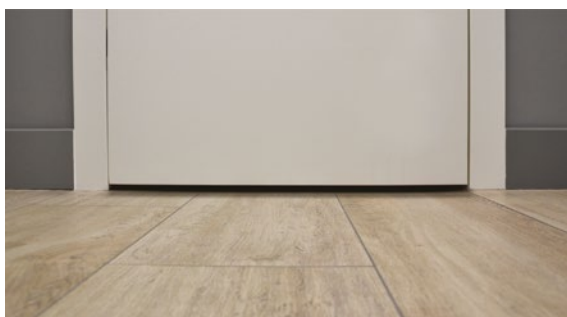

skrót rekuperacyjny

Drzwi ze skrótem do systemu rekuperacji dostępne są w modelach: CAMBIO, SIMPLE, TIARA, INTER-AMBER, IMPULS, SONATA, DECO, DECO LUX, HARMONY, SUBLIME, ANMI, VILANO, VERTIGO, FIORD, MODERN, MODENA, HAPTIC. Skrzydła drzwiowe są krótsze o 15 mm od standardowej wysokości, tj. 2005 mm (sys. przylgowy) i 2025 mm (sys. bezprzylgowy i HARMONY otwierane na zewnątrz), 2035 mm (HARMONY otwierane do wewnątrz), ościeznica pozostaje standardowej wysokości.

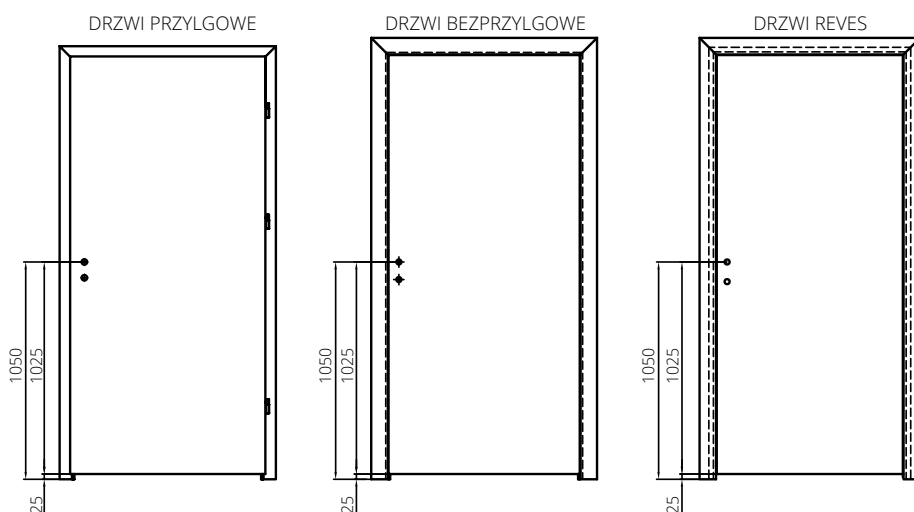

Drzwi do systemu rekuperacji dostępne są w cenie kompletu drzwi standardowych. W konfiguratorze www.drzwionline.pl opcja wyboru SKRÓTU REKUPERACYJNEGO jest możliwa tylko przy wyborze standardowej wysokości skrzydła i ościeznicy jako kompletu.



skrót rekuperacyjny w drzwiach CAMBIO, wzór 00, ościeznica regulowana SYSTEM DIN

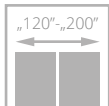
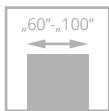

skrzydło HARMONY SYSTEM POL-SKONE



Sd – szerokość drzwi po zewnętrznej stronie ościeżnicy
So – szerokość otworu montażowego
Hd – wysokość drzwi po zewnętrznej stronie ościeżnicy
Ho – wysokość otworu montażowego

PARAMETRY

Klasa mechaniczna: 2 klasa wymagań wytrzymałości mechanicznej tj. średnie warunki eksploatacji.

KONSTRUKCJA SKRZYDŁA

Skrzydło w systemie bezprzylgowym (otwierane na zewnątrz) lub z wrębem (otwierane do wewnątrz). Konstrukcję skrzydła stanowi **ramiak z drewna iglastego** obłożony obustronnie płytami HDF.

Wypełnienie skrzydła stanowi karton komórkowy typu „plaster miodu”, płyta wiórowa otworowa lub pełna. Nominalna grubość skrzydła wynosi 40 mm.

Konstrukcja skrzydła pozwala na zlicowanie się z powierzchnią ościeżnicy.

WYKOŃCZENIE SKRZYDŁA

Powierzchnia gładka malowana, fornirowana lub w podkładzie do samodzielnego pomalowania.

AKCESORIA

Wypożyczenie standardowe:

zawias kryty (regulowany w 3 płaszczyznach)

zamek magnetyczny na wkładkę patentową, klucz lub WC

Wypożyczenie dodatkowe (za dopłatą):

wypełnienie z płyty wiórowej otworowanej + 110/135,30

wypełnienie z płyty wiórowej pełnej + 130/159,90

uszczelka opadająca + 209/257,07

dodatkowy zawias w skrzydle + 66/81,18

podcięcie wentylacyjne (str. 143) + 30/36,90

zamek rolkowy HOBES 2784 + 30/36,90

przygotowanie pod dodatkowy zawias (dopłata do skrzydła) + 30/36,90

inne wymiary drzwi – kontakt z Działem Handlowym

skrót rekuperacyjny – bez dopłaty

przystosowanie skrzydła do montażu jednostronnego lustra lub płytki

o grubości 4 mm +250/307,50 (Wymagana płyta pełna oraz dodatkowy

zawias. Ilość zawiasów „60-80” – 3 szt., „90-100” – 4 szt. Zalecany jest montaż

klamki na sztyldzie dzielonym.)

Istnieje możliwość zamówienia asymetrycznego podziału drzwi

dwuskrzydłowych

SZEROKOŚĆ

drzwi jednoskrzydłowe					drzwi dwuskrzydłowe				
typ	S _d *	S _d **	S _o		typ	S _d *	S _o *	S _d **	S _o **
„60”	696	693	710		„60+„60”	1315	1330	1309	1325
„70”	796	793	810		„70+„70”	1515	1530	1509	1525
„80”	896	893	910		„80+„80”	1715	1730	1709	1725
„90”	996	993	1010		„90+„90”	1915	1930	1909	1925
„100”	1096	1093	1110		„100+„100”	2115	2130	2109	2125

WYSOKOŚĆ

	H _d	H _o
	2092*	2100*
	2082**	2090**

* drzwi otwierane do wewnątrz; ** drzwi otwierane na zewnątrz

DRZWI JEDNOSKRZYDŁOWE

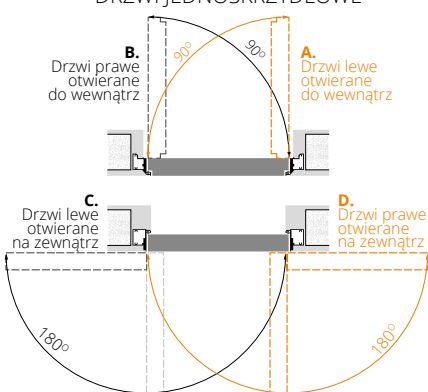

SKRZYDŁO DO OŚCIEŻNICY HARMONY

DRZWI DWUSKRZYDŁOWE

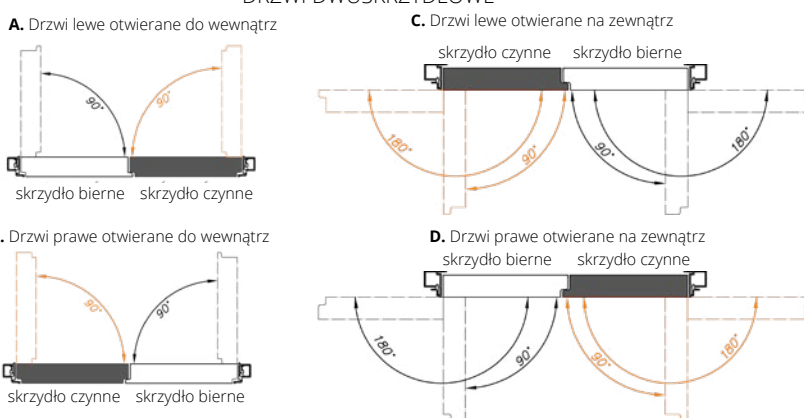

wymiary skrzydła	MALOWANE biały RAL 9003 zawiasy białe	skrzydło surowe w podkładzie do samodzielnego pomalowania	FORNIROWANE			BLACK RAL 9005 zawiasy czarne
			GRUPA A	GRUPA B	GRUPA C	
„60” - „90” x 2040/2050 mm	601/739,23	431/530,13	590/725,70	758/932,34	835/1027,05	801/985,23
„100” x 2040/2050 mm	647/795,81	439/539,97	648/797,04	833/1024,59	919/1130,37	847/1041,81
„60” - „90” x 2140/2150 mm	661/813,03	464/570,72	648/797,04	833/1024,59	919/1130,37	861/1059,03
„100” x 2140/2150 mm	707/869,61	495/608,85	707/869,61	909/1118,07	1003/1233,69	907/1115,61
„60” - „90” x 2240/2250 mm	721/886,83	507/623,61	707/869,61	909/1118,07	1003/1233,69	921/1132,83
„100” x 2240/2250 mm	767/943,41	538/661,74	766/942,18	984/1210,32	1086/1335,78	967/1189,41
„60” - „90” x 2340/2350 mm	782/961,86	549/675,27	766/942,18	984/1210,32	1086/1335,78	982/1207,86
„100” x 2340/2350 mm	828/1018,44	580/713,40	825/1014,75	1060/1303,80	1170/1439,10	1028/1264,44
„60” - „90” x 2440/2450 mm	842/1035,66	592/728,16	825/1014,75	1060/1303,80	1170/1439,10	1042/1281,66

CENA (zł)
netto/brutto
(VAT 23%)

Szczegółowe
informacje
dot. produktu



ościeżnica **KRYTA** HARMONY **SYSTEM POL-SKONE**



OPATENTOWANE POŁĄCZENIE



otwierane do wewnątrz



otwierane na zewnątrz

OŚCIEŻNICA KOLORYSTYKA

Ościeżnica kryta do skrzydeł otwieranych do wewnątrz lub na zewnątrz aluminiowa anodowana, aluminiowa surowa do samodzielnego pomalowania w kolorze ściany lub malowana w kolorze białym (RAL 9003), czarnym (RAL 9005)

AKCESORIA

Wyposażenie standardowe:
zawias kryty (regulowany w 3 płaszczyznach) kolor chrom satyna – ilość zawiasów wg tabeli, klucz lub WC

Wyposażenie dodatkowe (za dopłatą):
ościeżnice w kolorach metalicznych (str. 11) + 10%
zawias kryty do ościeżnicy Harmony w kolorze białym, czarnym lub srebrnym + 66/81,18
przystosowanie ościeżnicy pod zamek rolkowy HOBES 2784 + 80/98,40
możliwość zamówienia ościeżnicy z elektrozapczepem rewersyjnym od 1800/2214,00 lub awersyjnym od 1345/1654,35 – kontakt z Działem Handlowym

możliwość zamówienia ościeżnicy HARMONY skracanej co 10 mm - maksymalny skrót 100 mm

CENA (zł)
netto/brutto
(VAT 23%)

DO DRZWI JEDNOSKRZYDŁOWYCH

wymiary skrzydła i ilość zawiasów	do samodzielnego pomalowania (aluminium surowe)	aluminium anodowane	MALOWANA biały RAL 9003 zawiasy białe BLACK RAL 9005 zawiasy czarne
„60”-„80” x 2040/2050 mm (2 zawiasy kryte)	796/979,08	962/1183,26	971/1194,33
„90”-„100” x 2040/2050 mm (3 zawiasy kryte)	890/1094,70	1113/1368,99	1123/1381,29
„60”-„100” x 2140/2150 mm (3 zawiasy kryte)	1023/1258,29	1284/1579,32	1295/1592,85
„60”-„100” x 2240/2250 mm (3 zawiasy kryte)	1154/1419,42	1454/1788,42	1466/1803,18
„60”-„100” x 2340/2350 mm (4 zawiasy kryte)	1288/1584,24	1624/1997,52	1791/2202,93
„60”-„100” x 2440/2450 mm (4 zawiasy kryte)	1571/1932,33	1946/2393,58	1966/2418,18

DO DRZWI DWUSKRZYDŁOWYCH

wymiary skrzydła i ilość zawiasów	do samodzielnego pomalowania (aluminium surowe)	aluminium anodowane	MALOWANA biały RAL 9003 zawiasy białe BLACK RAL 9005 zawiasy czarne
„60”+„60”, „70”+„70”, „80”+„80” x 2040/2050 mm (4 zawiasy kryte)	1194/1468,62	1443/1774,89	1457/1792,11
„90”+„90”, „100”+„100” x 2040/2050 mm (6 zawiasów krytych)	1335/1642,05	1670/2054,10	1685/2072,55
„60”+„60”, „70”+„70”, „80”+„80”, „90”+„90”, „100”+„100” x 2140/2150 mm (6 zawiasów krytych)	1535/1888,05	1926/2368,98	1943/2389,89
„60”+„60”, „70”+„70”, „80”+„80”, „90”+„90”, „100”+„100” x 2240/2250 mm (6 zawiasów krytych)	1731/2129,13	2181/2682,63	2199/2704,77
„60”+„60”, „70”+„70”, „80”+„80”, „90”+„90”, „100”+„100” x 2340/2350 mm (8 zawiasów krytych)	1932/2376,36	2436/2996,28	2687/3305,01
„60”+„60”, „70”+„70”, „80”+„80”, „90”+„90”, „100”+„100” x 2440/2450 mm (8 zawiasów krytych)	2357/2899,11	2919/3590,37	2949/3627,27

Szczegółowe informacje dot. produktu



SYSTEM FLEXI POL-SKONE DO OŚCIEŻNICY HARMONY

**WZÓR
OPATENTOWANY**

System regulacji z MDF



symbol	zakres w mm*	symbol	zakres w mm*	MALOWANE**	Malowane BLACK RAL 9005	UNI MAT PLUS LAMISTONE SILKSTONE	ECO TOP	forniowane	
								GRUPA A (311, 312, 334)	GRUPA B (323, 370, 372, 376, 377, 390, 404, 405, 421, 422, 424,)
HW1	85-90	HZ1	95-100	354/435,42	454/558,42	225/276,75	210/258,30	375/461,25	415/510,45
HW2	90-95	HZ2	100-105	354/435,42	454/558,42	225/276,75	210/258,30	375/461,25	415/510,45
HW3	95-105	HZ3	105-115	354/435,42	454/558,42	225/276,75	210/258,30	375/461,25	415/510,45
HW4	105-130	HZ4	115-140	360/442,80	460/565,80	230/282,90	215/264,45	385/473,55	425/522,75
HW5	130-150	HZ5	140-160	370/455,10	470/578,10	235/289,05	220/270,60	395/485,85	435/535,05
HW6	150-170	HZ6	160-180	385/473,55	485/596,55	245/301,35	230/282,90	415/510,45	455/559,65
HW7	170-190	HZ7	180-200	400/492,00	500/615,00	255/313,65	240/295,20	430/528,90	470/578,10
HW8	190-210	HZ8	200-220	410/504,30	510/627,30	265/325,95	252/309,96	440/541,20	485/596,55
HW9	210-230	HZ9	220-240	425/522,75	525/645,75	280/344,40	255/313,65	460/565,80	505/621,15
HW10	230-250	HZ10	240-260	440/541,20	540/664,20	290/356,70	270/332,10	470/578,10	520/639,60
HW11	250-270	HZ11	260-280	450/553,50	550/676,50	299/367,77	280/344,40	485/596,55	530/651,90
HW12	270-280	HZ12	280-300	465/571,95	565/694,95	310/381,30	285/350,55	498/612,54	555/682,65
HW13	280-300	HZ13	300-320	480/590,40	580/713,40	325/399,75	295/362,85	515/633,45	570/701,10

(*) w zakresie regulacji uwzględniona grubość danej ościeżnicy aluminiowej
(**) RAL 9003

CENA (zł)
netto/brutto (VAT 23%)

KOMPLETACJA ELEMENTÓW

	zakres regulacji	ościeżnica HARMONY ODW	zakres regulacji	ościeżnica HARMONY ODZ	opaska kątowa regulacyjna	panel
HW1	85-90	Ościeżnica HARMONY otwierana do wewnątrz ODW	HZ1	95-100	12 mm	46 mm
HW2	90-95		HZ2	100-105	12 mm	51 mm
HW3	95-105		HZ3	105-115	16 mm	56 mm
HW4	105-130		HZ4	115-140	32 mm	66 mm
HW5	130-150		HZ5	140-160	32 mm	91 mm
HW6	150-170		HZ6	160-180	32 mm	111 mm
HW7	170-190		HZ7	180-200	32 mm	131 mm
HW8	190-210		HZ8	200-220	32 mm	151 mm
HW9	210-230		HZ9	220-240	32 mm	171 mm
HW10	230-250		HZ10	240-260	32 mm	191 mm
HW11	250-270		HZ11	260-280	32 mm	211 mm
HW12	270-290		HZ12	280-300	32 mm	231 mm
HW13	290-310		HZ13	300-320	32 mm	251 mm

Wymiar zabudowy	otwierane do wewnątrz						otwierane na zewnątrz					
	Sd	SopA	SopB	Hd	HopA	HopB	Sd	SopA	SopB	Hd	HopA	HopB
„60”	683	783	823				663	763	803			
„70”	783	883	923				763	863	903			
„80”	883	983	1023	2086	2136	2156	863	963	1003	2067	2117	2137
„90”	983	1083	1123				963	1063	1103			
„100”	1083	1183	1223				1063	1163	1203			

Maksymalna wysokość zabudowy ODW – Hd 2286 mm
Maksymalna wysokość zabudowy ODZ – Hd 2267 mm

Sd – szerokość zabudowy
SopA – szerokość po zewnętrznej stronie opaski „60 mm”
SopB – szerokość po zewnętrznej stronie opaski „80 mm”
Hd – wysokość zabudowy
HopA – wysokość po zewnętrznej stronie opaski „60 mm”
HopB – wysokość po zewnętrznej stronie opaski „80 mm”

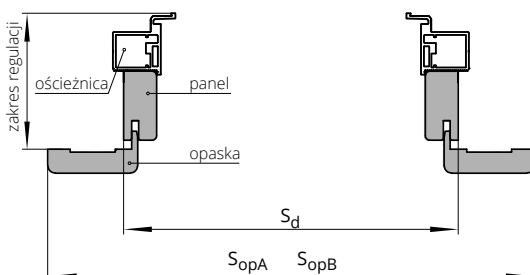

Szczegółowe informacje dot. produktu



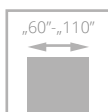

drzwi HARMONY INVEST z ościeżnicą aluminiową HARMONY INVEST

HARMONY INVEST

od **1175**/1445,25
cena skrzydła **netto**/brutto (PLN, VAT 23%)

NOWOŚĆ

- **solidna konstrukcja – ramiak drewniany** wzmocniony specjalnym profilem stalowym
- **bogata kolorystyka** z kolekcji ECO TOP, LAMINOWANE CPL, LAMISTONE CPL, SILKSTONE, UNI MAT PLUS, oklein naturalnych lub malowanych
- skrzydło wyposażone w **uszczelkę opadającą**
- **izolacyjność akustyczna** $R_w=37$ dB
- **ościeżnica aluminiowa**, wzmocniona
- nominalna **grubość skrzydła 50 mm**



drzwi HARMONY INVEST z ościeżnicą aluminiową

Zobacz
więcej
inspiracji





skrzydło surowe w podkładzie do samodzielnego pomalowania	1175/1445,25
ECO TOP	1190/1463,70
LAMISTONE CPL	1240/1525,20
UNI MAT PLUS	1220/1500,60
SILKSTONE	1240/1525,20
LAMINOWANE CPL 0,2 MM	1340/1648,20
MALOWANE (RAL 9003)*	1390/1709,70
MALOWANE BLACK (RAL 9005)	1590/1955,70
FORNIROWANE GRUPA A	1390/1709,70
FORNIROWANE GRUPA B	1410/1734,30
FORNIROWANE GRUPA C	1500/1845,00
SILKWOOD	1500/1845,00

*standardowy kolor skrzydeł - biały RAL 9003.

WERSJA W00

KOLORYSTYKA

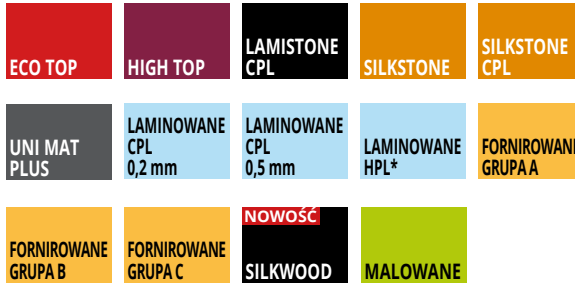

*dostępne za dopłatą po konsultacji z Działem Handlowym

dopłata do koloru podstawowego biały (RAL 9003) wg grup kolorystycznych RAL, NCS (str. 10)

GRUPA I	GRUPA II	GRUPA III	GRUPA IV	GRUPA V
399/490,77	499/613,77	599/736,77	699/859,77	799/982,77

dopłata CPL 0,5 mm, CPL 0,7 mm do drzwi w powłoce CPL

„80”	„90” - „100”
130/159,90	160/196,80

OŚCIEŻNICE

OŚCIEŻNICA HARMONY INVEST DO DRZWI JEDNOSKRZYDŁOWYCH

(wymiarzy podane dla skrzydła)	do samodzielnego pomalowania	MALOWANA biały RAL 9003	BLACK RAL 9005	ilość zawiasów
625-925 x 2040/2050 (2 zawiasy)	1450/1783,50	1550/1906,50	1750/2152,50	2 szt.
1025-1125 x 2040/2050 (3 zawiasy)	1595/1961,85	1695/2084,85	1895/2330,85	3 szt.
625-925x 2140/2150 (3 zawiasy)	1595/1961,85	1695/2084,85	1895/2330,85	3 szt.
1025x1125 x 2140/2150 (3 zawiasy)	1740/2140,20	1840/2263,20	2040/2509,20	3 szt.
625-925 x 2240/2250 (3 zawiasy)	1740/2140,20	1840/2263,20	2040/2509,20	3 szt.
1025x1125x2240/2250 (3 zawiasy)	1885/2318,55	1985/2441,55	2185/2687,55	3 szt.
625-925 x 2340 /2350 (3 zawiasy)	1885/2318,55	1985/2441,55	2185/2687,55	3 szt.
1025-1125 x2340/2350 (3 zawiasy)	2030/2496,90	2130/2619,90	2330/2865,90	3 szt.
625-925 x 2440/2450 (3 zawiasy)	2030/2496,90	2130/2619,90	2330/2865,90	3 szt.
1025-1125x 2440/2450 (3 zawiasy)	2175/2675,25	2275/2798,25	2475/3044,25	3 szt.

dopłata do kolorów strukturalnych **+10%**

drzwi HARMONY INVEST ODZ (otwierane do wewnątrz)

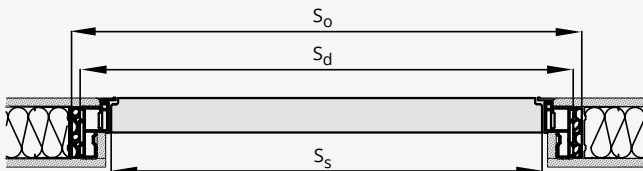

drzwi HARMONY INVEST ODZ (otwierane na zewnątrz)

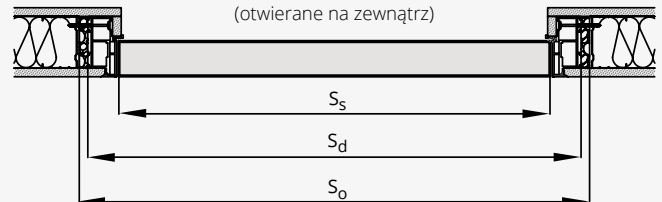

DRZWI OTWIERANE DO WEWNĄTRZ ODZ

SZEROKOŚĆ [MM]	WYSOKOŚĆ [MM]			Hs	Hd	Ho
	Ss	Sd	So			
„60”	625	715	735	1950	2002	2015
„70”	725	815	835	2050 - standard	2102	2115
„80”	825	915	935	2150	2202	2215
„90”	925	1015	1035	2250	2302	2315
„100”	1025	1115	1135	2350	2402	2415
„110”	1125	1215	1235	2450	2502	2515

DRZWI OTWIERANE NA ZEWNĄTRZ ODZ

SZEROKOŚĆ [MM]	WYSOKOŚĆ [MM]			Hs	Hd	Ho
	Ss	Sd	So			
„60”	625	715	735	1940	1992	2005
„70”	725	815	835	2040 - standard	2092	2105
„80”	825	915	935	2140	2192	2205
„90”	925	1015	1035	2240	2292	2305
„100”	1025	1115	1135	2340	2392	2405
„110”	1125	1215	1235	2440	2492	2505

Ss - szerokość skrzydła
Sd - szerokość drzwi po zewnętrznej stronie ościeżnicy
So - szerokość otworu montażowego

Hs - wysokość skrzydła
Hd - wysokość drzwi po zewnętrznej stronie ościeżnicy
Ho - wysokość otworu montażowego

WYPOSAŻENIE

STANDARDOWE

zamek magnetyczny wpuszczany, na klucz (rozstaw 90 mm), na wkładkę (rozstaw 85 mm) lub do blokady łazienkowej (rozstaw 90 mm)
ościeżnica kolor aluminium anodowane - zawiasy TECTUS TE 340 kolor chrom satyna, blacha zaczepowa kolor srebrny
ościeżnica malowana RAL 9003 - zawiasy TECTUS TE 340 kolor chrom satyna, blacha zaczepowa kolor chrom satyna
ościeżnica malowana RAL 9005 - zawiasy TECTUS TE 340 kolor chrom czarny, blacha zaczepowa kolor czarny
zawiasy kryte SIMONSWERK typ TECTUS TE 340 regulowane 3D („60”- „90” - 2 szt., „100”- „110” - 3 szt.) drzwi wyższe niż standard - 3 szt.
uszczelka opadająca

DODATKOWE (za dopłatą)

samozamkacz kryty GEZE Boxer 2-4
szerokość „100” **+10%**
szerokość „110” **+20%**
zamek wpuszczany zapadkowo-zasuwkowy
elektrozaczep awersyjny lub rewersyjny
drzwi wyższe - 2150/2140 **+10%**
drzwi wyższe - 2250/2240 **+20%**
drzwi wyższe - 2350/2340 **+30%**
drzwi wyższe - 2450/2440 **+40%**

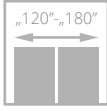
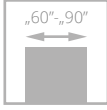

drzwi CLASSIC, wzór 00, ościeżnica regulowana SYSTEM DIN

CLASSIC CLASSIC LUX

od **351**/431,73
cena skrzydła **netto**/brutto (PLN, VAT 23%)

- **solidna konstrukcja – ramiak drewniany**
- **3 warstwowy system malowania – trwałość koloru na wiele lat**
- **bogata kolorystyka RAL i NCS**



ramka, szklenie



zawias kryty DUO biały – opcja do sys. bezprzylgowego



profil skrzydła

Zobacz
więcej
inspiracji



drzwi CLASSIC LUX, wzór 0156, ościeżnica regulowana DIN DUO



WERSJA	00	01SM	01S6
CLASSIC	powierzchnia skrzydła ze strukturą drewna (sys. przylgowy)		
BIAŁY RAL 9003	351/431,73	497/611,31	637/783,51
CLASSIC LUX	powierzchnia skrzydła gładka (sys. przylgowy lub bezprzylgowy)		
BIAŁY RAL 9003	545/670,35	693/852,39	875/1076,25
CZARNY RAL 9005	745/916,35	-	-

KOLORYSTYKA

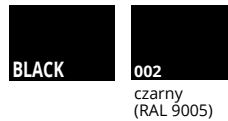

Dotyczy skrzydeł Classic Lux 00 oraz ościeżnic DIN, DIN DUO i Vertigo.

KOLORYSTYKA OPCJONALNA



dopłata do koloru podstawowego biały (RAL 9003) wg grup kolorystycznych RAL, NCS (str. 10)

Grupa I	Grupa II	Grupa III	Grupa IV	Grupa V
249/306,27	299/367,77	399/490,77	499/613,77	599/736,77

OŚCIEŻNICE

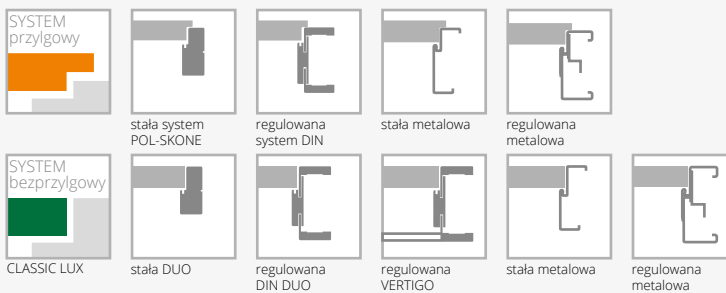

WYPOSAŻENIE

STANDARDOWE		
szkło biały mat lub przeźierne o grubości 4 mm		
zamek jednopunktowy, rozstaw 72 mm (sys. przylgowy) lub magnetyczny (sys. bezprzylgowy) wpuszczany, na klucz (rozstaw 90 mm), na wkładkę (rozstaw 85 mm) lub do blokady łazienkowej (rozstaw 90 mm)		
zawiasy: typ B – do ościeżnicy system DIN, typ D – do ościeżnicy drewnianej, typ M – do ościeżnicy metalowej lub kryty DUO nikiel satyna („60”-„80” – 2 szt., „90” – 3 szt.)		
kolekcja BLACK: standard blacha czołowa zamka magnetycznego oraz zawiasy DUO w kolorze czarnym		
DODATKOWE (za dopłatą)		
wypełnienie z płyty wiórowej pełnej (zalecany trzeci zawias)	130/159,90	
trzeci zawias w skrzydle lub zawias czopowy regulowany (cena za 1 szt.):		
typ B, typ D, typ M dla szer. „60”-„80”	17/20,91	
typ C, typ K	25/30,75	
kryty DUO dla szer. „60”-„80”	88/108,24	
zamiana zawiasu standardowego DUO na kolor biały lub czarny (do 1 szt.)		11/13,53
sys. przylgowy kolekcja BLACK: zmiana koloru zamka na kolor czarny		bez dopłaty
zmiana koloru zamka DUO na kolor czarny lub złoty połysk		bez dopłaty
ramiak (umożliwiający samodzielne skrócenie do 50 mm)		20/24,60
wzmocnienie pod samozamykacz		25/30,75
zabezpieczenie dolnego ramiaka przed nadmiernym działaniem wilgoci (nie dot. skrzydeł z podcięciem wentylacyjnym)		20/24,60
drzwi niższe o 50 mm lub 100 mm (sys. przylgowy)		bez dopłaty
drzwi niższe o 55 mm lub 100 mm (sys. bezprzylgowy)		bez dopłaty
podcięcie wentylacyjne (str. 143)		30/36,90
szkło hartowane przeźierne o grubości 4 mm		+10%

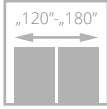
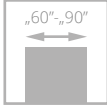

drzwi FIORD, wzór 00, ościeżnica regulowana SYSTEM DIN DUO

FIORD

od **545/670,35**
cena skrzydła **netto/brutto** (PLN, VAT 23%)



**NOWY TYP
ZAWIASÓW**

- **solidna konstrukcja - ramiak drewniany**
- **3 warstwowy system malowania** – trwałość koloru na wiele lat
- bogata kolorystyka **RAL i NCS**
- **regulowany zawias typ K, typ C oraz regulowany typ DUO**
- drzwi dostępne w **10 dni roboczych** w ramach promocji „szybka realizacja”



szklenie, ramka



zawias kryty DUO biały – opcja do sys. bezprzylgowego



profil skrzydła



drzwi FIORD, wzór 00, ościeżnica regulowana

Zobacz więcej inspiracji





WERSJA	00	01	03	02S8
BIAŁY RAL 9003	545/670,35	693/852,39	833/1024,59	833/1024,59
CZARNY RAL 9005	745/916,35	-	-	-

KOLORYSTYKA



Dotyczy skrzydła Fiord 00 oraz ościeżnic DIN, DIN DUO, Vertigo.

KOLORYSTYKA OPCJONALNA



dopłata do koloru podstawowego biały (RAL 9003) wg grup kolorystycznych RAL, NCS (str. 10)

Grupa I	Grupa II	Grupa III	Grupa IV	Grupa V
249/306,27	299/367,77	399/490,77	499/613,77	599/736,77

OŚCIEŻNICE

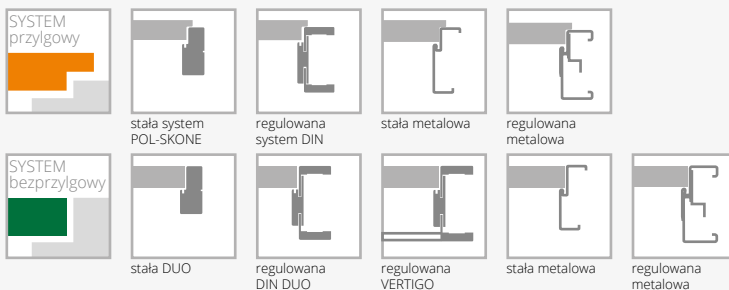

WYPOSAŻENIE

STANDARDOWE		
szkło biały mat lub przeźierne o grubości 4 mm		
zamek jednopunktowy, rozstaw 72 mm (sys. przylgowy) lub magnetyczny (sys. bezprylgowy) wpuszczany, na klucz (rozstaw 90 mm), na wkładkę (rozstaw 85 mm) lub do blokady łazienkowej (rozstaw 90 mm)		
zawiasy: typ K srebrny – do ościeżnicy system DIN, typ C srebrny – do ościeżnicy drewnianej, typ M – do ościeżnicy metalowej lub kryty DUO nikiel satyna („60”-„80” – 2 szt., „90” – 3 szt.)		
kolekcja BLACK: standard blacha czołowa zamka magnetycznego oraz zawiasy DUO w kolorze czarnym		
DODATKOWE (za dopłatą)		
skrót rekuperacyjny	bez dopłaty	
wypełnienie z płyty wiórowej pełnej (zalecany trzeci zawias)	130/159,90	
trzeci zawias w skrzydle:		
typ M dla szer. „60”-„80”	17/20,91	
typ C, typ K dla szer. „60”-„80”	25/30,75	
kryty DUO dla szer. „60”-„80”	88/108,24	
zamiana zawiasu standardowego DUO na kolor biały lub czarny (do 1 szt.)		11/13,53
sys. przylgowy kolekcja BLACK: zmiana koloru zamka na kolor czarny		bez dopłaty
zmiana koloru zamka DUO na kolor czarny lub złoty połysk		bez dopłaty
ramiak (umożliwiający samodzielne skrócenie do 50 mm)	20/24,60	
wzmocnienie pod samozamykacz	25/30,75	
zabezpieczenie dolnego ramiaka przed nadmiernym działaniem wilgoci (nie dot. skrzydeł z podcięciem wentylacyjnym)	20/24,60	
drzwi niższe o 50 mm lub 100 mm (sys. przylgowy)		bez dopłaty
drzwi niższe o 55 mm lub 100 mm (sys. bezprylgowy)		bez dopłaty
podcięcie wentylacyjne (str. 143)	30/36,90	
szkło hartowane przeźierne o grubości 4 mm		+10%

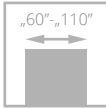
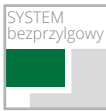

II klasa



drzwi CAMBIO, wzór 00, ościeżnica regulowana SYSTEM DIN

CAMBIO

od **629/773,67**
cena skrzydła **netto/brutto** (PLN, VAT 23%)



**NOWY TYP
ZAWIASÓW**

- **solidna konstrukcja - ramiak drewniany**
- **3 warstwowy system malowania** – trwałość koloru na wiele lat
- bogata kolorystyka **RAL i NCS**
- **regulowany zawias** typ K, typ C **oraz regulowany typ DUO**



zawias kryty DUO czarny – standard do sys. bezprzylgowego kolekcja BLACK



zawias kryty DUO biały – opcja do sys. bezprzylgowego



laminowane obrzeże skrzydła w kolorze czarnym, grafit lub szarym – opcja (nie dot. powierzchni BLACK)



drzwi CAMBIO, wzór 00, ościeżnica SYSTEM DIN DUO

Zobacz więcej inspiracji





WERSJA	00	02	03SD	04	05
BIAŁY RAL 9003	629/773,67	757/931,11	757/931,11	757/931,11	757/931,11
CZARNY RAL 9005	829/1019,67	957/1177,11	957/1177,11	957/1177,11	957/1177,11

KOLORYSTYKA

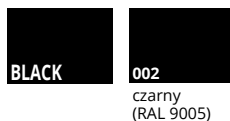

Dotyczy skrzydeł Cambio oraz ościeżnic DIN, DIN DUO i Vertigo.

KOLORYSTYKA OPCJONALNA



dopłata do koloru podstawowego biały (RAL 9003) wg grup kolorystycznych RAL, NCS (str. 10)

Grupa I	Grupa II	Grupa III	Grupa IV	Grupa V
249/306,27	299/367,77	399/490,77	499/613,77	599/736,77

OŚCIEŻNICE

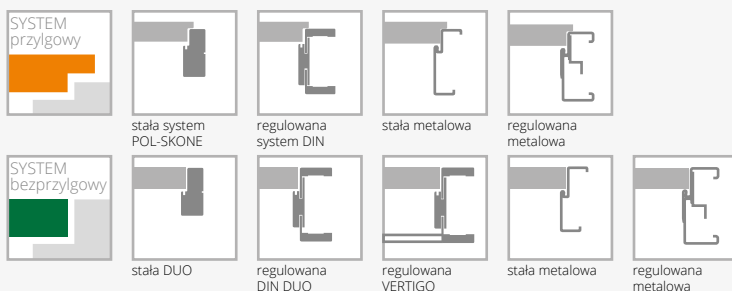

WYPOSAŻENIE

STANDARDOWE		
szkło biały mat lub przezierne o grubości 4 mm		
wersja 03SD: szkło hartowane biały mat		
zamek jednopunktowy, rozstaw 72 mm (sys. przylgowy) lub magnetyczny (sys. bezprylgowy) wpuszczany, na klucz (rozstaw 90 mm), na wkładkę (rozstaw 85 mm) lub do blokady łazienkowej (rozstaw 90 mm)		
zawiasy: typ K srebrny – do ościeżnicy system DIN, typ C srebrny – do ościeżnicy drewnianej, typ M – do ościeżnicy metalowej lub kryty DUO nikiel satyna („60”-„80” – 2 szt., „90” – 3 szt.)		
w przypadku skrzydła z samozamykaczem oraz ościeżnicą DIN lub metalową należy zastosować zawiasy typ T w ilości „60”-„80” – 3 szt., „90”-„110” – 4 szt. (wymiana standardowych zawiasów na zawias typ T za dopłatą)		
kolekcja BLACK: standard blacha czołowa zamka magnetycznego oraz zawiasy DUO są w kolorze czarnym		
DODATKOWE (za dopłatą)		
rozmiar „100” (wystrój szklenia jak w „90”)	40/49,20	zamiana zawiasu standardowego DUO na kolor biały lub czarny (do 1 szt.)
rozmiar „110” (wystrój szklenia jak w „90”)	80/98,40	zmiana kolorystyki zamka DUO na kolor czarny lub złoty połysk
system REVES (wersja 00)	200/246,00	sys. przylgowy kolekcja BLACK: zmiana koloru zamka na kolor czarny
skrót rekuperacyjny	bez dopłaty	ramiak (umożliwiający samodzielne skrócenie do 50 mm)
wypełnienie z płyty wiórowej otworowanej	110/135,30	ramiak (umożliwiający samodzielne skrócenie do 90 mm)
wypełnienie z płyty wiórowej pełnej (zalecany trzeci zawias)	130/159,90	wzmocnienie pod samozamykacz
trzeci zawias w skrzydle lub zawias czopowy regulowany (cena za 1 szt.):		zabezpieczenie dolnego ramiaka przed nadmiernym działaniem wilgoci (nie dot. skrzydeł z podcięciem wentylacyjnym)
typ M dla szer. „60”-„80”	17/20,91	drzwi niższe o 50 mm lub 100 mm (sys. przylgowy)
typ C, typ K dla szer. „60”-„80”	25/30,75	drzwi niższe o 55 mm lub 100 mm (sys. bezprylgowy)
kryty DUO dla szer. „60”-„80”	88/108,24	drzwi wyższe o 50 mm lub 100 mm (wymagany trzeci zawias za dopłatą)
		drzwi wyższe o 150 mm lub 200 mm (wymagany trzeci zawias za dopłatą)
		podcięcie wentylacyjne (str. 143)
		szkło hartowane:
		wersja 02, 04, 05
		obrzeże skrzydła w kolorze czarnym, szarym lub grafit
		szkło hartowane przezierne o grubości 4 mm

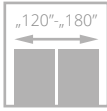
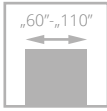

II klasa



drzwi SIMPLE, wzór 00, ościeżnica regulowana SYSTEM DIN

SIMPLE

od **629/773,67**
cena skrzydła **netto**/brutto (PLN, VAT 23%)



**NOWY TYP
ZAWIASÓW**

- **solidna konstrukcja - ramiak drewniany**
- **3 warstwowy system malowania** – trwałość koloru na wiele lat
- bogata kolorystyka **RAL i NCS**
- **regulowany zawias** typ K, typ C oraz regulowany typ DUO



widok frezowania



zawias kryty DUO biały – opcja do sys. bezprzylgowego



profil ramki



laminowane obrzeże skrzydła w kolorze czarnym, grafit lub szarym – opcja (nie dot. powierzchni BLACK)

Zobacz więcej inspiracji



drzwi SIMPLE, wzór 02 (drzwi po lewej), wzór 00 (drzwi po prawej), ościeżnica regulowana SYSTEM DIN



WERSJA	00	01	02	03	04
BIAŁY RAL 9003	629/773,67	783/963,09	909/1118,07	783/963,09	783/963,09
CZARNY RAL 9005	829/1019,67	983/1209,09	1109/1364,07	983/1209,09	983/1209,09

DRZWI WYŻSZE

00



wyższe
o min. 100 mm

KOLORYSTYKA



001
biały
(RAL 9003)



002
czarny
(RAL 9005)

Dotyczy skrzydeł Simple oraz ościeżnic DIN, DIN DUO i Vertigo.

KOLORYSTYKA OPCJONALNA



kolory palet RAL i NCS (oprócz metalicznych)

dopłata do koloru podstawowego biały (RAL 9003)
wg grup kolorystycznych RAL, NCS (str. 10)

Grupa I	Grupa II	Grupa III	Grupa IV	Grupa V
249/306,27	299/367,77	399/490,77	499/613,77	599/736,77

OŚCIEŻNICE



WYPOSAŻENIE

STANDARDOWE

szkło białe mat lub przeźnerne o grubości 4 mm dla wzoru 01 i 02 szkło hartowane białe mat o grubości 4 mm zamek jednopunktowy, rozstaw 72 mm (sys. przylgowy) lub magnetyczny (sys. bezprzylgowy) wpuszczany, na klucz (rozstaw 90 mm), na wkładkę (rozstaw 85 mm) lub do blokady łazienkowej (rozstaw 90 mm) zawiasy: typ K srebrny – do ościeżnicy system DIN, typ C srebrny – do ościeżnicy drewnianej, typ M – do ościeżnicy metalowej lub kryty DUO nikiel satyna („60”-„80” – 2 szt., „90” – 3 szt.) kolekcja BLACK: standard blacha czołowa zamka magnetycznego oraz zawiasy DUO w kolorze czarnym

DODATKOWE (za dopłatą)

rozmiar „100” (wystrój szklenia jak w „90”)	40/49,20
rozmiar „110” (wystrój szklenia jak w „90”)	80/98,40
system REVES (wersja 00)	200/246,00
skrót rekuperacyjny	bez dopłaty
wypełnienie z płyty wiórowej otworowanej	110/135,30
wypełnienie z płyty wiórowej pełnej (zalecany trzeci zawias)	130/159,90
trzeci zawias w skrzydle lub zawias czopowy regulowany (cena za 1 szt.): typ M dla szer. „60”-„80”	17/20,91
typ C, typ K dla szer. „60”-„80”	25/30,75
kryty DUO dla szer. „60”-„80”	88/108,24

zamiana zawiasu standardowego DUO na kolor biały lub czarny (do 1 szt.)	11/13,53
sys. przylgowy kolekcja BLACK: zmiana koloru zamka na kolor czarny	bez dopłaty
ramiak (umożliwiający samodzielne skrócenie do 50 mm)	20/24,60
ramiak (umożliwiający samodzielne skrócenie do 90 mm)	40/49,20
wzmocnienie pod samozamykacz	25/30,75
zabezpieczenie dolnego ramiaka przed nadmiernym działaniem wilgoci (nie dot. skrzydeł z podcięciem wentylacyjnym)	20/24,60
drzwi niższe o 50 mm lub 100 mm (sys. przylgowy)	bez dopłaty
drzwi niższe o 55 mm lub 100 mm (sys. bezprzylgowy)	bez dopłaty
drzwi wyższe o 50 mm lub 100 mm (wymagany trzeci zawias za dopłatą)	+10%
drzwi wyższe o 150 mm lub 200 mm (wymagany trzeci zawias za dopłatą)	+20%
podcięcie wentylacyjne (str. 143)	30/36,90
obrzeże skrzydła w kolorze czarnym, szarym lub grafit	100/123,00
szkło hartowane (wersja 03, 04)	45/55,35
szkło hartowane przeźnerne o grubości 4 mm (wersja 01, 02)	+10%

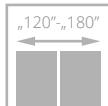
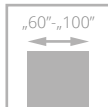

SUBLIME

od **748/920,04**
cena skrzydła **netto**/brutto (PLN, VAT 23%)



- **solidna konstrukcja - ramiak drewniany**
- stabilne wypełnienie **z płyty pełnej**
- **3 warstwowy system malowania** – trwałość koloru na wiele lat
- bogata kolorystyka **RAL i NCS**
- **wzmocniony zawias typ T oraz regulowany typ DUO**



frezowanie na powierzchni skrzydła szerokość 30 mm we wzorze B9

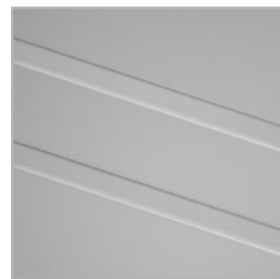

frezowanie na powierzchni skrzydła szerokości 15 mm we wzorze B12



frezowanie na powierzchni skrzydła szerokość 4 mm we wzorach A1-A3 i B2-B6



laminowane obrzeże skrzydła w kolorze czarnym, grafit lub szarym – opcja (nie dot. powierzchni BLACK)

drzwi SUBLIME, wzór B12, ościeżnica regulowana SYSTEM DIN



drzwi SUBLIME, wzór B12, ościeżnica regulowana SYSTEM DIN

Zobacz
więcej
inspiracji



SYSTEM PRZYLGOWY



WERSJA	A0	A1	A2	A3	B2	B4	B6	B9	B12
BIAŁY RAL 9003	748/920,04	803/987,69	803/987,69	836/1028,28	803/987,69	803/987,69	836/1028,28	836/1028,28	836/1028,28
CZARNY RAL 9005	948/1166,04	1003/1233,69	1003/1233,69	1036/1274,28	1003/1233,69	1003/1233,69	1036/1274,28	1036/1274,28	1036/1274,28

DRZWI WYŻSZE
A3 B6

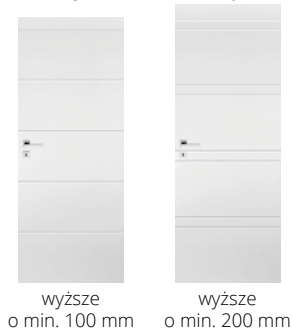

wyższe o min. 100 mm wyższe o min. 200 mm

OPCJE WENTYLACJI
wersja B12



szczelina tuleje wentylacyjne

KOLORYSTYKA



001
biały
(RAL 9003)



002
czarny
(RAL 9005)

Dotyczy skrzydeł Sublime oraz ościeżnic DIN, DIN DUO i Vertigo.

KOLORYSTYKA OPCJONALNA



kolory palet RAL i NCS (oprócz metalicznych)

dopłata do koloru podstawowego biały (RAL 9003) wg grup kolorystycznych RAL, NCS (str. 10)

Grupa I	Grupa II	Grupa III	Grupa IV	Grupa V
249/306,27	299/367,77	399/490,77	499/613,77	599/736,77

OŚCIEŻNICE



stała system POL-SKONE



regulowana system DIN



stała metalowa



regulowana metalowa

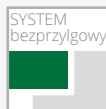

stała DUO



regulowana DIN DUO



regulowana VERTIGO



stała metalowa



regulowana metalowa

WYPOSAŻENIE

STANDARDOWE		
zamek jednopunktowy, rozstaw 72 mm (sys. przylgowy) lub magnetyczny (sys. bezprzylgowy) wpuszczany, na klucz (rozstaw 90 mm), na wkładkę (rozstaw 85 mm) lub do blokady łazienkowej (rozstaw 90 mm)	zmiana kolorystyki zamka DUO na kolor czarny lub złoty połysk	bez dopłaty
zawiasy srebrne: typ T – do ościeżnicy system DIN oraz metalowej, typ C – do ościeżnicy drewnianej („60”-„80” – 2 szt., „90” – 3 szt.) lub kryty DUO nikiel satyna („60”-„70” – 2 szt., „80”-„90” – 3 szt.)	sys. przylgowy kolekcja BLACK: zamiana zawiasu typ T na kolor czarny (do 1 szt.) zmiana koloru zamka na kolor czarny	60/73,80 bez dopłaty
drzwi wyższe niż standardowe – nietypowe położenie frezowań	ramiak (umożliwiający samodzielne skrócenie skrzydła drzwiowego do 50 mm)	20/24,60
kolekcja BLACK: standard blacha czołowa zamka magnetycznego oraz zawiasy DUO w kolorze czarnym	ramiak (umożliwiający samodzielne skrócenie skrzydła drzwiowego do 90 mm)	40/49,20
wzory B9 szerszy frez, wzory B12, A1-A3, B2-B6 węższy frez	wzmocnienie pod samozamykacz	25/30,75
DODATKOWE (za dopłatą)	podcięcie wentylacyjne (str. 143)	30/36,90
rozmiar „100”	zabezpieczenie dolnego ramiaka przed nadmiernym działaniem wilgoci (nie dot. skrzydeł z podcięciem wentylacyjnym)	20/24,60
system REVES	drzwi niższe o 50 mm lub 100 mm (sys. przylgowy)	bez dopłaty
skrót rekuperacyjny	drzwi niższe o 55 mm lub 100 mm (sys. bezprzylgowy)	bez dopłaty
trzeci zawias w skrzydle:	drzwi wyższe o 50 mm lub 100 mm (wymagany trzeci zawias za dopłatą)	+10%
typ C dla szer. „60”-„80”	drzwi wyższe o 150 mm lub 200 mm (wymagany trzeci zawias za dopłatą)	+20%
typ T dla szer. „60”-„80”	obrzeże skrzydła w kolorze czarnym, szarym lub grafit	100/123,00
kryty DUO dla szer. „60”-„70”		
zamiana zawiasu standardowego DUO na kolor biały lub czarny (do 1 szt.)		11/13,53

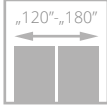
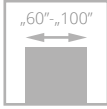

TIARA

od **872/1072,56**
cena skrzydła **netto**/brutto (PLN, VAT 23%)

Zainspiruj się
INDIGO BLUE

- **solidna konstrukcja - ramiak drewniany**
- stabilne wypełnienie **z płyty pełnej**
- **3 warstwowy system malowania** – trwałość koloru na wiele lat
- bogata kolorystyka **RAL i NCS**
- **regulowany zawias typ K, typ C oraz regulowany typ DUO**



dekory aluminiowe na powierzchni skrzydła w kolorze chrom mat (standard)



zawias kryty DUO biały – opcja do sys. bezprzylgowego



dekory aluminiowe na powierzchni skrzydła w kolorze czarnym, złotym połysk, chrom połysk (opcja) – str. 147



zawias kryty DUO czarny – standard do sys. bezprzylgowego kolekcja BLACK

drzwi TIARA, wzór W02, ościeżnica regulowana SYSTEM DIN



drzwi TIARA, wzór W02, ościeżnica regulowana DIN DUO

Zobacz
więcej
inspiracji





WERSJA	W01	W02	W07
BIAŁY RAL 9003	872/1072,56	872/1072,56	872/1072,56
CZARNY RAL 9005	1172/1441,56	1172/1441,56	1172/1441,56



WERSJA	W03	W04	W06	W08
BIAŁY RAL 9003	872/1072,56	872/1072,56	872/1072,56	872/1072,56
CZARNY RAL 9005	1172/1441,56	1172/1441,56	1172/1441,56	1172/1441,56



laminowane obrzeże skrzydła w kolorze czarnym, grafit lub szarym – opcja (nie dot. powierzchni BLACK)

KOLORYSTYKA



001 biały (RAL 9003)



002 czarny (RAL 9005)

Dotyczy skrzydeł Tiara oraz ościeżnic DIN, DIN DUO i Vertigo.

KOLORYSTYKA OPCJONALNA



kolory palet RAL i NCS (oprócz metalicznych)

dopłata do koloru podstawowego biały (RAL 9003) wg grup kolorystycznych RAL, NCS (str. 10)

Grupa I	Grupa II	Grupa III	Grupa IV	Grupa V
249/306,27	299/367,77	399/490,77	499/613,77	599/736,77

OŚCIEŻNICE



WYPOSAŻENIE

STANDARDOWE	
zamek jednopunktowy, rozstaw 72 mm (sys. przylgowy) lub magnetyczny (sys. bezprzylgowy) wpuszczany, na klucz (rozstaw 90 mm), na wkładkę (rozstaw 85 mm) lub do blokady łącznikowej (rozstaw 90 mm)	
zawiasy: typ K srebrny – do ościeżnicy system DIN, typ C srebrny – do ościeżnicy drewnianej, typ M – do ościeżnicy metalowej lub kryty DUO nikiel satyna („60”-„70” – 2 szt., „80”-„90” – 3 szt.)	
kolekcja BLACK: standard blacha czołowa zamka magnetycznego oraz zawiasy DUO są w kolorze czarnym	
wersja W08: brak możliwości zastosowania szczeliny wentylacyjnej lub kratki wentylacyjnej	
DODATKOWE (za dopłatą)	
rozmiar „100”	+20%
system REVES	200/246,00
skrót rekuperacyjny	bez dopłaty
trzeci zawias w skrzydle:	
typ K, typ C dla szer. „60”-„80”	25/30,75
typ M dla szer. „60”-„80”	17/20,91
kryty DUO dla szer. „60”-„70”	88/108,24
zamiana zawiasu standardowego DUO na kolor biały lub czarny (do 1 szt.)	11/13,53

zmiana kolorystyki zamka DUO na kolor czarny lub złoty połysk	bez dopłaty
sys. przylgowy kolekcja BLACK:	
zmiana koloru zamka na kolor czarny	bez dopłaty
ramiak (umożliwiający samodzielne skrócenie do 50 mm) (nie dot. wzoru W08)	20/24,60
ramiak (umożliwiający samodzielne skrócenie do 90 mm) (nie dot. wzoru W08)	40/49,20
zabezpieczenie dolnego ramiaka przed nadmiernym działaniem wilgoci (nie dot. skrzydeł z podcięciem wentylacyjnym)	20/24,60
drzwi niższe o 50 mm lub 100 mm (sys. przylgowy)	bez dopłaty
drzwi niższe o 55 mm lub 100 mm (sys. bezprzylgowy)	bez dopłaty
drzwi wyższe o 50 mm lub 100 mm (wymagany trzeci zawias za dopłatą)	+10%
drzwi wyższe o 150 mm lub 200 mm (wymagany trzeci zawias za dopłatą)	+20%
podcięcie wentylacyjne (str. 143)	30/36,90
dekory aluminiowe w kolorze czarnym, złoty połysk, chrom połysk	bez dopłaty
obrzeże skrzydła w kolorze czarnym, szarym lub grafit	100/123,00

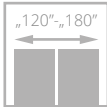
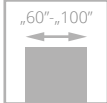

drzwi ESTATO, wzór A02, ościeżnica regulowana SYSTEM DIN

ESTATO

od **886**/1089,78
cena skrzydła **netto**/brutto (PLN, VAT 23%)



- **solidna konstrukcja - ramiak drewniany**
- stabilne wypełnienie **z płyty pełnej**
- **3 warstwowy system malowania** – trwałość koloru na wiele lat
- bogata kolorystyka **RAL i NCS**
- **bezpieczna, hartowana szyba** w kolorze biały mat o grubości 6 mm lub **laminowana VSG 44.2 w kolorze czarnym**
- **wzmocniony zawias typ T oraz regulowany typ DUO**



frezowanie na powierzchni skrzydła



zawias kryty DUO biały – opcja do sys. bezprylgowego



laminowane obrzeże skrzydła w kolorze czarnym, grafit lub szarym – opcja (nie dot. powierzchni BLACK)



szyba w kolorze czarnym – opcja

Zobacz więcej inspiracji

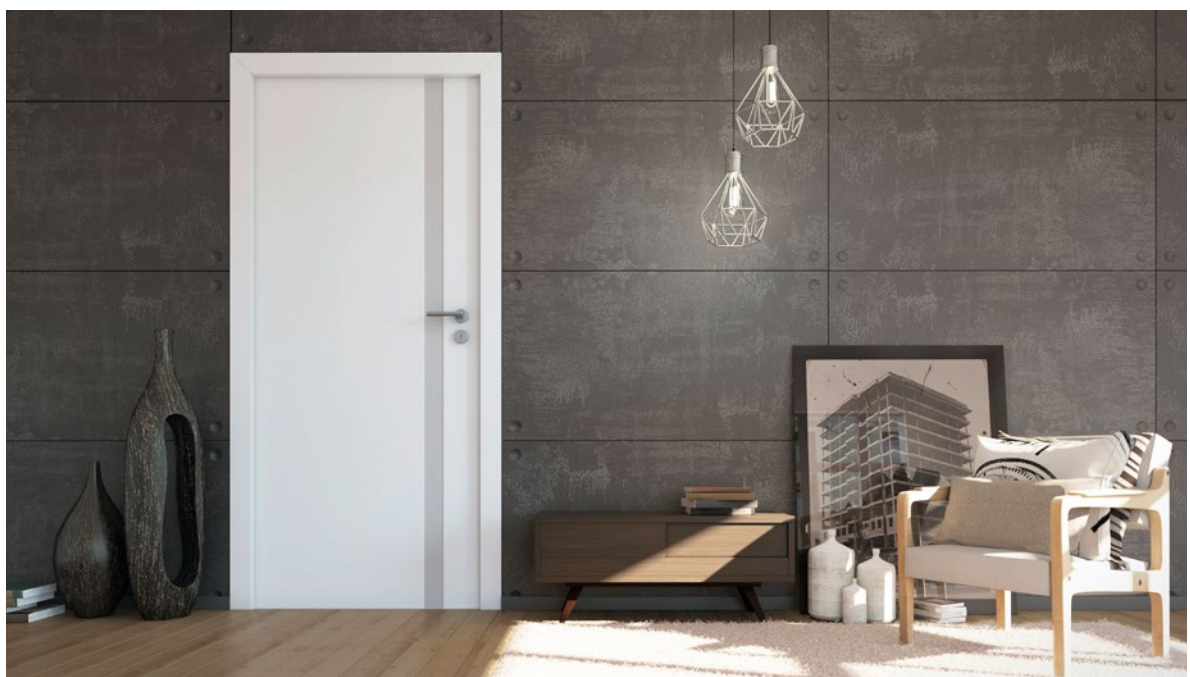

drzwi ESTATO, wzór A01, ościeżnica regulowana SYSTEM DIN



WERSJA	A01	A02	A03	B1	B2	B3
	979/1204,17	979/1204,17	979/1204,17	886/1089,78	886/1089,78	886/1089,78



WERSJA	A01	A02	A03
	1110/1365,30	1227/1509,21	1284/1579,32

KOLORYSTYKA



KOLORYSTYKA OPCJONALNA



dopłata do koloru podstawowego biały (RAL 9003)
wg grup kolorystycznych RAL, NCS (str. 10)

Grupa I	Grupa II	Grupa III	Grupa IV	Grupa V
249/306,27	299/367,77	399/490,77	499/613,77	599/736,77

OŚCIEŻNICE

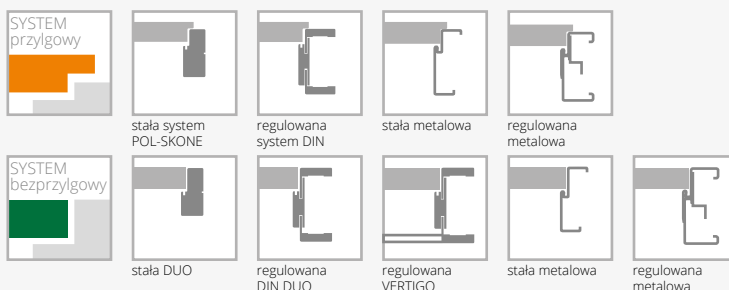

WYPOSAŻENIE

STANDARDOWE		
szkło hartowane biały mat o grubości 6 mm (wzory A01-58 mm, A02-208 mm, A03-280 mm)*		25/30,75
szkło laminowane 44.2 w kolorze czarnym o grubości 8,5 mm (wzory A01-54 mm, A02-205 mm, A03-276 mm)		20/24,60
zamek jednopunktowy, rozstaw 72 mm (sys. przylgowy) lub magnetyczny (sys. bezprzylgowy) wpuszczany, na klucz (rozstaw 90 mm), na wkładkę (rozstaw 85 mm) lub do blokady łazienkowej (rozstaw 90 mm)		bez dopłaty
zawiasy: typ T – do ościeżnicy system DIN oraz metalowej, typ C – do ościeżnicy drewnianej („60”-„80” – 2 szt., „90” – 3 szt.) lub kryty DUO nikiel satyna do systemu bezprzylgowego („60”-„70” – 2 szt., „80”-„90” – 3 szt.)		bez dopłaty
brak możliwości zastosowania systemu REVES		bez dopłaty
DODATKOWE (za dopłatą)		
rozmiar „100”	+20%	bez dopłaty
trzeci zawias w skrzydle:		
typ C dla szer. „60”-„80”	25/30,75	
typ T dla szer. „60”-„80”	22/27,06	
kryty DUO dla szer. „60”-„70”	88/108,24	
zamiana zawiasu standardowego DUO na kolor biały (do 1 szt.)	11/13,53	
sys. przylgowy kolekcja BLACK:		
zamiana zawiasu typ T na kolor czarny (do 1 szt.)	60/73,80	
zmiana koloru zamka na kolor czarny	bez dopłaty	
ramiak (umożliwiający samodzielne skrócenie skrzydła drzwiowego do 50 mm) (nie dot. wersji A01, A02, A03)	20/24,60	
ramiak (umożliwiający samodzielne skrócenie skrzydła drzwiowego do 90 mm) (nie dot. wersji A01, A02, A03)	40/49,20	
wzmocnienie pod samozamykacz (nie dot. wersji A01, A02, A03)		25/30,75
zabezpieczenie dolnego ramiaka przed nadmiernym działaniem wilgoci (nie dot. skrzydeł z podcięciem wentylacyjnym) (nie dot. wersji A01, A02, A03)		20/24,60
drzwi niższe o 50 mm lub 100 mm (sys. przylgowy) (nie dot. wersji A01, A02, A03)		bez dopłaty
drzwi niższe o 55 mm lub 100 mm (sys. bezprzylgowy) (nie dot. wersji A01, A02, A03)		bez dopłaty
drzwi wyższe o 50 mm lub 100 mm (wymagany trzeci zawias za dopłatą) (nie dot. wersji A01, A02, A03)		+10%
drzwi wyższe o 150 mm lub 200 mm (wymagany trzeci zawias za dopłatą) (nie dot. wersji A01, A02, A03)		+20%
wersje A01, A02, A03 drzwi niższe o 50 mm (sys. przylgowy)		bez dopłaty
wersje A01, A02, A03 drzwi niższe o 55 mm (sys. bezprzylgowy)		bez dopłaty
wersje A01, A02, A03 drzwi wyższe o 100 mm (wymagany trzeci zawias za dopłatą)		+10%
wersje A01, A02, A03 drzwi wyższe o 200 mm (wymagany trzeci zawias za dopłatą)		+20%
podcięcie wentylacyjne (dot. wersji B1, B2, B3) (str. 143)		30/36,90
podcięcie wentylacyjne A01 w szerokościach „60”-„100” (str. 143)		100/123,00
podcięcie wentylacyjne A02, A03 w szerokościach „70”-„100” (str. 143)		100/123,00
szymba hartowana 6 mm w kolorze grafit, brąz		+10%
system przesuwany (nie dot. wersji A01)		str. 102-107
obrzeże skrzydła w kolorze czarnym, szarym lub grafit		100/123,00

*możliwa tolerancja +/- 1-2 mm

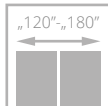
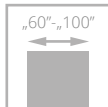

drzwi VERTIGO, wzór W03, ościeżnica regulowana SYSTEM DIN

VERTIGO

od **1400/1722,00**
cena skrzydła **netto/brutto** (PLN, VAT 23%)



- **solidna konstrukcja z drewnianej ramy**
- **3 warstwowy system malowania** – trwałość koloru na wiele lat
- bogata kolorystyka **RAL i NCS**
- **bezpieczna, hartowana szyba** w kolorze biały mat o grubości 6 mm
- regulowany zawias typ K, typ C oraz regulowany typ DUO



ramka



zawias kryty DUO biały – opcja do sys. bezprzylgowego



standardowe łączenie opasek pod kątem 45° ościeżnicy DIN DUO



drzwi VERTIGO, wzór W02, ościeżnica regulowana SYSTEM VERTIGO

Zobacz więcej inspiracji





WERSJA	W00	OSD	W02	W02S1
BIAŁY RAL 9003	1400/1722,00	1400/1722,00	1400/1722,00	1400/1722,00
CZARNY RAL 9005	1600/1968,00	-	1600/1968,00	-



WERSJA	W03	W03S1	W03S2	W03S3
BIAŁY RAL 9003	1400/1722,00	1400/1722,00	1400/1722,00	1400/1722,00
CZARNY RAL 9005	1600/1968,00	-	-	-

KOLORYSTYKA



001
biały
(RAL 9003)

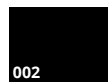

002
czarny
(RAL 9005)

Dotyczy skrzydeł Vertigo W00, W02, W03 oraz ościeżnic DIN, DIN DUO i Vertigo.

KOLORYSTYKA OPCJONALNA



kolory palet RAL i NCS (oprócz metalicznych)

dopłata do koloru podstawowego biały (RAL 9003) wg grup kolorystycznych RAL, NCS (str. 10)

Grupa I	Grupa II	Grupa III	Grupa IV	Grupa V
399/490,77	499/613,77	599/736,77	699/859,77	799/982,77

OŚCIEŻNICE

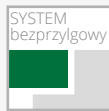

WYPOSAŻENIE

STANDARDOWE	
szkło hartowane biały mat o grubości 6 mm	
nie można zastosować szyby przezroczystej	
zamek jednopunktowy, rozstaw 72 mm (sys. przylgowy) lub magnetyczny (sys. bezprzylgowy) wpuszczany, na klucz (rozstaw 90 mm), na wkładkę (rozstaw 85 mm) lub do blokady łazienkowej (rozstaw 90 mm)	
zawiasy: typ K – do ościeżnicy system DIN, typ C – do ościeżnicy drewnianej, typ M – do ościeżnicy metalowej lub kryty DUO nikiel satyna („60”-„80” – 2 szt., „90” – 3 szt.)	
brak możliwości zastosowania samozamykacza	
kolekcja BLACK: standard blacha czołowa zamka magnetycznego oraz zawiasy DUO są w kolorze czarnym	
DODATKOWE (za dopłatą)	
rozmiar „100”	+20%
skrót rekuperacyjny	bez dopłaty
system REVES (wersja W00, W02, W03) (powyżej zakresu ZW5 kąt otwarcia drzwi wynosi 87°)	200/246,00

trzeci zawias w skrzydle:	
typ K, typ C dla szer. „60”-„80”	25/30,75
typ M dla szer. „60”-„80”	17/20,91
kryty DUO dla szer. „60”-„80”	88/108,24
zamiana zawiasu standardowego DUO na kolor biały lub czarny (do 1 szt.)	11/13,53
sys. przylgowy kolekcja BLACK:	
zmiana koloru zamka na kolor czarny	bez dopłaty
zabezpieczenie dolnego ramiaka przed nadmiernym działaniem wilgoci (nie dot. skrzydeł z podcięciem wentylacyjnym)	20/24,60
drzwi niższe o 50 mm (sys. przylgowy)	bez dopłaty
drzwi niższe o 55 mm (sys. bezprzylgowy)	bez dopłaty
drzwi wyższe o 50 mm lub 100 mm (wymagany trzeci zawias za dopłatą)	+10%
podcięcie wentylacyjne (str. 143)	30/36,90

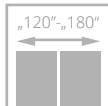
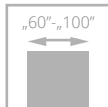

VILANO

od **1400/1722,00**
cena skrzydła **netto**/brutto (PLN, VAT 23%)



- **solidna konstrukcja z drewnianej ramy**
- **3 warstwowy system malowania** – trwałość koloru na wiele lat
- bogata kolorystyka **RAL i NCS**
- **bezpieczna, hartowana szyba** w kolorze biały mat o grubości 6 mm
- regulowany zawias typ K, typ C oraz regulowany typ DUO



zawias kryty DUO biały – opcja do sys. bezprzylgowego



profil ramki

drzwi VILANO, wzór W00, ościeżnica regulowana DIN



drzwi VILANO, wzór W00, ościeżnica regulowana DIN

Zobacz więcej inspiracji





WERSJA	W00	OSD
BIAŁY RAL 9003	1400/1722,00	1400/1722,00
CZARNY RAL 9005	1600/1968,00	-

KOLORYSTYKA



001
biały
(RAL 9003)



002
czarny
(RAL 9005)

Dotyczy skrzydła Vilano W00 oraz ościeżnic DIN, DIN DUO i Vertigo.

KOLORYSTYKA OPCJONALNA



kolory palet RAL i NCS (oprócz metalicznych)

doплата do koloru podstawowego biały (RAL 9003) wg grup kolorystycznych RAL, NCS (str. 10)

Grupa I	Grupa II	Grupa III	Grupa IV	Grupa V
399/490,77	499/613,77	599/736,77	699/859,77	799/982,77

OŚCIEŻNICE



stala system POL-SKONE



regulowana system DIN



stala metalowa



regulowana metalowa



stala DUO



regulowana DIN DUO



regulowana VERTIGO

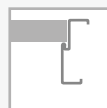

stala metalowa



regulowana metalowa

WYPOSAŻENIE

STANDARDOWE

szkło hartowane biały mat o grubości 6 mm

nie można zastosować szyby przezroczystej

zamek jednopunktowy, rozstaw 72 mm (sys. przylgowy)

lub magnetyczny (sys. bezprzylgowy) wpuszczany, na klucz (rozstaw 90 mm), na wkładkę (rozstaw 85 mm) lub do blokady łazienkowej (rozstaw 90 mm)

zawiasy: typ K - do ościeżnicy system DIN, typ C - do ościeżnicy drewnianej, typ M - do ościeżnicy metalowej lub kryty DUO nikiel satyna („60”-„80” - 2 szt., „90” - 3 szt.)

brak możliwości zastosowania samozamykacza

DODATKOWE (za dopłatą)

rozmiar „100”

+20%

skrót rekuperacyjny

bez dopłaty

system REVES (wersja W00) (powyżej zakresu ZW4

200/246,00

kąt otwarcia drzwi wynosi 88°)

trzeci zawias w skrzydle:

typ M dla szer. „60”-„80”

17/20,91

typ C, typ K dla szer. „60”-„80”

25/30,75

kryty DUO dla szer. „60”-„80”

88/108,24

zamiana zawiasu standardowego DUO

na kolor biały lub czarny (do 1 szt.)

11/13,53

sys. przylgowy kolekcja BLACK:

zmiana koloru zamka na kolor czarny

bez dopłaty

zabezpieczenie dolnego ramiaka przed nadmiernym działaniem wilgoci (nie dot. skrzydeł z podcięciem wentylacyjnym)

20/24,60

drzwi niższe o 50 mm (sys. przylgowy)

bez dopłaty

drzwi niższe o 50 mm (sys. bezprzylgowy)

bez dopłaty

drzwi wyższe o 50 mm lub 100 mm (wymagany trzeci zawias za dopłatą)

+10%

podcięcie wentylacyjne (str. 143)

30/36,90

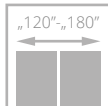
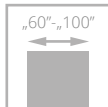

drzwi MODERN, wzór 02, ościeżnica regulowana SYSTEM DIN

MODERN

od **1400/1722,00**
cena skrzydła **netto/brutto** (PLN, VAT 23%)



- **solidna konstrukcja z drewnianej ramy**
- **3 warstwowy system malowania** – trwałość koloru na wiele lat
- bogata kolorystyka **RAL i NCS**
- regulowany zawias typ K, typ C oraz regulowany typ DUO



profil ramiaka skrzydła



zawias kryty DUO biały – opcja do sys. bezprzylgowego



opaska i korona malowana



drzwi MODERN, wzór 02 z koroną, ościeżnica regulowana SYSTEM DIN

Zobacz więcej inspiracji





WERSJA	01	01 S6	02	02 S6
BIAŁY RAL 9003	1400/1722,00	1630/2004,90	1400/1722,00	1630/2004,90
CZARNY RAL 9005	1600/1968,00	-	1600/1968,00	-



WERSJA	05	05 S8	08	08 S10
BIAŁY RAL 9003	1400/1722,00	1630/2004,90	1400/1722,00	1630/2004,90
CZARNY RAL 9005	1600/1968,00	-	1600/1968,00	-

KOLORYSTYKA



001
biały
(RAL 9003)

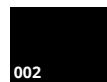

002
czarny
(RAL 9005)

Dotyczy skrzydeł Modern 01, 02, 05, 08 oraz ościeżnic DIN, DIN DUO i Vertigo.

KOLORYSTYKA OPCJONALNA



kolory palet RAL i NCS (oprócz metalicznych)

dopłata do koloru podstawowego biały (RAL 9003) wg grup kolorystycznych RAL, NCS (str. 10)

Grupa I	Grupa II	Grupa III	Grupa IV	Grupa V
399/490,77	499/613,77	599/736,77	699/859,77	799/982,77

OŚCIEŻNICE



stała system POL-SKONE



regulowana system DIN



stała metalowa



regulowana metalowa



stała DUO



regulowana DIN DUO



regulowana VERTIGO



stała metalowa

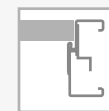

regulowana metalowa

WYPOSAŻENIE

STANDARDOWE

szkło białe mat lub przeźroczyste o grubości 4 mm	
szpros drewniane	
zamek jednopunktowy, rozstaw 72 mm (sys. przylgowy) lub magnetyczny (sys. bezprzylgowy) wpuszczany, na klucz (rozstaw 90 mm), na wkładkę (rozstaw 85 mm) lub do blokady łazienkowej (rozstaw 90 mm)	
zawiasy: typ K - do ościeżnicy system DIN, typ C - do ościeżnicy drewnianej, typ M - do ościeżnicy metalowej lub kryty DUO nikiel satyna („60”-„80” - 2 szt., „90” - 3 szt.)	
brak możliwości zastosowania samozamykacza	
kolekcja BLACK: standard blacha czołowa zamka magnetycznego oraz zawiasy DUO w kolorze czarnym	
DODATKOWE (za dopłatą)	
rozmiar „100”	+20%
skrót rekuperacyjny	bez dopłaty
system REVES (wersja 01, 02, 05, 08)	200/246,00

trzeci zawias w skrzydle:	
typ K dla szer. „60”-„80”	25/30,75
typ M dla szer. „60”-„80”	17/20,91
kryty DUO dla szer. „60”-„80”	88/108,24
zamiana zawiasu standardowego DUO na kolor biały lub czarny (do 1 szt.)	11/13,53
sys. przylgowy kolekcja BLACK: zmiana koloru zamka na kolor czarny	bez dopłaty
zabezpieczenie dolnego ramiaka przed nadmiernym działaniem wilgoci (nie dot. skrzydeł z podcięciem wentylacyjnym)	20/24,60
drzwi niższe o 50 mm (sys. przylgowy)	bez dopłaty
drzwi niższe o 55 mm (sys. bezprzylgowy)	bez dopłaty
drzwi wyższe o 50 mm lub 100 mm (wymagany trzeci zawias za dopłatą)	+10%
podcięcie wentylacyjne (str. 143)	30/36,90

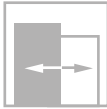
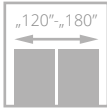
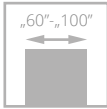

drzwi MODENA, wzór 02, ościeżnica regulowana SYSTEM DIN

MODENA

od **1400**/1722,00
cena skrzydła **netto**/brutto (PLN, VAT 23%)

**NOWY
KOLOR**

- **solidna konstrukcja z drewnianej ramy**
- **3 warstwowy system malowania** – trwałość koloru na wiele lat
- bogata kolorystyka RAL i NCS
- regulowany zawias typ K, typ C oraz regulowany typ DUO

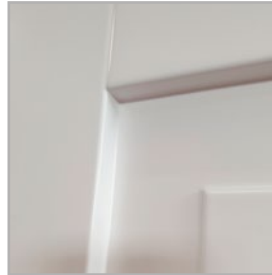

profil ramiaka skrzydła



drzwi MODENA, wzór 08, ościeżnica regulowana DIN

Zobacz
więcej
inspiracji





WERSJA	02	05	08
BIAŁY RAL 9003	1400/1722,00	1400/1722,00	1400/1722,00
CZARNY RAL 9005	1600/1968,00	1600/1968,00	1600/1968,00

KOLORYSTYKA



001
biały
(RAL 9003)



002
czarny
(RAL 9005)

Dotyczy ościeżnic
DIN, DIN DUO i Vertigo.

KOLORYSTYKA OPCJONALNA



kolory palet
RAL i NCS
(oprócz
metalicznych)

dopłata do koloru podstawowego białego (RAL 9003)
wg grup kolorystycznych RAL, NCS

Grupa I	Grupa II	Grupa III	Grupa IV	Grupa V
399/490,77	499/613,77	599/736,77	699/859,77	799/982,77

OŚCIEŻNICE



stała system
POL-SKONE



regulowana
system DIN



stała DUO



regulowana
DIN DUO



regulowana
VERTIGO

WYPOSAŻENIE

STANDARDOWE

zamek jednopunktowy, rozstaw 72 mm (sys. przylgowy)
lub magnetyczny (sys. bezprzylgowy) wpuszczany, na klucz
(rozstaw 90 mm), na wkładkę (rozstaw 85 mm) lub do blokady
łazienkowej (rozstaw 90 mm)

zawiasy: typ K – do ościeżnicy system DIN, typ C – do ościeżnicy
drewnianej lub kryty DUO nikiel satyna („60”-„80” – 2 szt., „90” – 3 szt.)

brak możliwości zastosowania samozamykacza

DODATKOWE (za dopłatą)

rozmiar „100”	+10%
system REVES	200/246,00
skrót rekuperacyjny	bez dopłaty
trzeci zawias w skrzydle: typ K, typ C dla szer. „60”-„80”	25/30,75
kryty DUO dla szer. „60”-„80”	88/108,24
zamiana zawiasu standardowego DUO na kolor biały lub czarny (do 1 szt.)	11/13,53
ramiak (umożliwiający samodzielne skrócenie skrzydła drzwiowego do 50 mm)	20/24,60
podcięcie wentylacyjne (str. 143)	30/36,90
zabezpieczenie dolnego ramiaka przed nadmiernym działaniem wilgoci (nie dot. skrzydeł z podcięciem wentylacyjnym)	20/24,60
drzwi niższe o 50 mm lub 100 mm (sys. przylgowy)	bez dopłaty
drzwi niższe o 55 mm lub 100 mm (sys. bezprzylgowy)	bez dopłaty
drzwi wyższe o 50 mm lub 100 mm (wymagany trzeci zawias za dopłatą)	+10%

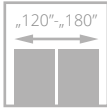
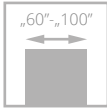

drzwi ANMI, wzór W00, ościeżnica regulowana SYSTEM DIN

ANMI

od **903**/1110,69
cena skrzydła **netto**/brutto (PLN, VAT 23%)

- **solidna konstrukcja - ramiak drewniany**
- stabilne wypełnienie **z płyty pełnej**
- **3 warstwowy system malowania** – trwałość koloru na wiele lat
- bogata kolorystyka **RAL i NCS**
- **wzmocniony zawias typ T oraz regulowany typ DUO**



frezowanie na powierzchni skrzydła



drzwi ANMI, wzór W00, ościeżnica regulowana DIN

Zobacz
więcej
inspiracji





WERSJA	W00 biały RAL 9003	W00 szary RAL 7047	W00 beż NCS s2005 Y50R	W00 czarny RAL 9005
	903/1110,69	903/1110,69	903/1110,69	1103/1356,69

KOLORYSTYKA

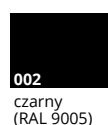

OŚCIEŻNICE

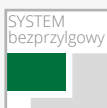

OŚCIEŻNICA DIN ANMI



drzwi jednoskrzydłowe		MALOWANE biały, szary, beż	BLACK czarny
ZP1A	75-85	599/736,77	815/1002,45
ZP1B	85-95	599/736,77	815/1002,45
ZP2	95-120	621/763,83	846/1040,58
ZP3	120-140	645/793,35	879/1081,17
ZP4	140-160	660/811,80	898/1104,54
ZP5	160-180	694/853,62	943/1159,89
ZP6	180-200	714/878,22	971/1194,33
ZP7	200-220	740/910,20	1005/1236,15
ZP8	220-240	768/944,64	1045/1285,35
ZP9	240-260	796/979,08	1083/1332,09
ZP10	260-280	832/1023,36	1128/1387,44
ZP11	280-300	874/1075,02	1189/1462,47

OŚCIEŻNICA DIN DUO ANMI



drzwi jednoskrzydłowe		MALOWANE biały, szary, beż	BLACK czarny
ZD1	75-80	912/1121,76	1102/1355,46
ZD2	80-85	912/1121,76	1102/1355,46
ZD3	85-95	912/1121,76	1102/1355,46
ZD4	95-120	931/1145,13	1128/1387,44
ZD5	120-140	941/1157,43	1149/1413,27
ZD6	140-160	954/1173,42	1169/1437,87
ZD7	160-180	966/1188,18	1193/1467,39
ZD8	180-200	987/1214,01	1222/1503,06
ZD9	200-220	1005/1236,15	1249/1536,27
ZD10	220-240	1024/1259,52	1278/1571,94
ZD11	240-260	1038/1276,74	1305/1605,15
ZD12	260-280	1058/1301,34	1334/1640,82
ZD13	280-305	1081/1329,63	1377/1693,71

WYPOSAŻENIE

STANDARDOWE	
zamek jednopunktowy, rozstaw 72 mm (sys. przylgowy) lub magnetyczny (sys. bezprzylgowy) wpuszczany, na klucz (rozstaw 90 mm), na wkładkę (rozstaw 85 mm) lub do blokady łazienkowej (rozstaw 90 mm)	
zawiasy: typ T srebrne – do ościeżnicy system DIN lub kryty DUO nikiel satyna („60”-„70” – 2 szt., „80”-„90” – 3 szt.)	
drzwi wyższe niż standardowe – nietypowe położenie frezowań	
sys. przylgowy kolekcja BLACK: zamek w kolorze czarnym, zawiasy typ T w kolorze czarnym	
sys. bezprzylgowy kolekcja BLACK: standard blacha czołowa zamka magnetycznego oraz zawiasy DUO są w kolorze czarnym	
DODATKOWE (za dopłatą)	
rozmiar „100”	40/49,20
system REVES	200/246,00
skrót rekuperacyjny	bez dopłaty
trzeci zawias w skrzydle: typ T dla szer. „60”-„70”	22/27,06
kryty DUO dla szer. „60”-„70”	88/108,24
zamiana zawiasu standardowego DUO na kolor biały lub czarny (do 1 szt.)	11/13,53

zmiana kolorystyki zamka DUO na kolor czarny lub złoty połysk	bez dopłaty
sys. przylgowy kolekcja BLACK: zamiana zawiasu na kolor czarny (do 1 szt.)	60/73,80
zmiana koloru zamka na kolor czarny	bez dopłaty
ramiak (umożliwiający samodzielne skrócenie skrzydła drzwiowego do 50 mm)	20/24,60
ramiak (umożliwiający samodzielne skrócenie skrzydła drzwiowego do 90 mm)	40/49,20
wzmocnienie pod samozamykacz	25/30,75
podcięcie wentylacyjne (str. 143)	30/36,90
zabezpieczenie dolnego ramiaka przed nadmiernym działaniem wilgoci (nie dot. skrzydeł z podcięciem wentylacyjnym)	20/24,60
drzwi niższe o 50 mm lub 100 mm (sys. przylgowy)	bez dopłaty
drzwi niższe o 55 mm lub 100 mm (sys. bezprzylgowy)	bez dopłaty
drzwi wyższe o 50 mm lub 100 mm (wymagany trzeci zawias za dopłatą)	+10%
drzwi wyższe o 150 mm lub 200 mm (wymagany trzeci zawias za dopłatą)	+20%
obrzeża skrzydła w kolorze czarnym, szarym lub grafit	100/123,00

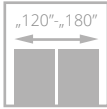
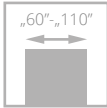

LOFTY

od **460/565,80**
cena skrzydła **netto**/brutto (PLN, VAT 23%)



drzwi LOFTY, wzór W00, ościeżnica regulowana SYSTEM DIN kolor black

- **solidna konstrukcja - ramiak drewniany**
- **stabilne wypełnienie z płyty pełnej**
- regulowany zawias typ K, wzmacniony typ T oraz regulowany typ DUO



drzwi LOFTY, wzór W00, ościeżnica regulowana DIN kolor czarny 244

Zobacz
więcej
inspiracji





CENA ZESTAWU
 =
CENA SKRZYDŁA
 +
CENA OŚCIEŻNICY DIN/DIN DUO
 (244 lub 644 czarny)
 lub
CENA OŚCIEŻNICY HARMONY
 (BLACK RAL 9005)
 lub
CENA OŚCIEŻNICY METALOWEJ

WERSJA	W00
ECO TOP	460/565,80
LAMISTONE CPL	490/602,70
SILKSTONE	490/602,70
FORNIROWANE	690/848,70

KOLORYSTYKA

ECO TOP					
	121 dąb	141 dąb Salinas	159 dąb delano	160 dąb sonoma	161 dąb halif
SILKSTONE					
	230 dąb gran	276 dąb polski			
LAMISTONE CPL					
	231 dąb halif	243 dąb delano	250 dąb terra		
FORNIROWANE GRUPA A					
	311 jasny dąb	334 dąb europejski			

OŚCIEŻNICE



SYSTEM przylgowy

regulowana system DIN

stała metalowa

regulowana metalowa

SYSTEM bezprzylgowy

regulowana system DIN DUO

stała metalowa

regulowana metalowa

WYPOSAŻENIE

STANDARDOWE			
zamek jednopunktowy, rozstaw 72 mm (sys. przylgowy) lub magnetyczny (sys. bezprzylgowy) wpuszczany, na klucz (rozstaw 90 mm), na wkładkę (rozstaw 85 mm) lub do blokady łazienkowej (rozstaw 90 mm)			
zawiasy: typ K – do ościeżnicy system DIN, typ T – do ościeżnicy metalowej lub kryty DUO nikiel satyna („60”-„80” – 2 szt., „90” – 3 szt.) w przypadku skrzydła z samozamykaczem oraz ościeżnicą DIN lub metalową należy zastosować zawiasy typ T w ilości „60”-„80” – 3 szt., „90”-„110” – 4 szt. (wymiana standardowych zawiasów na zawias typ T za dopłatą)		zawias typ T w kolorze czarnym	60/73,80
		ramiak (umożliwiający samodzielne skrócenie do 50 mm)	20/24,60
		ramiak (umożliwiający samodzielne skrócenie do 90 mm)	40/49,20
		wzmocnienie pod samozamykacz	25/30,75
		zabezpieczenie dolnego ramiaka przed nadmiernym działaniem wilgoci (nie dot. skrzydeł z podcięciem wentylacyjnym)	20/24,60
		drzwi niższe o 50 mm lub 100 mm (sys. przylgowy)	bez dopłaty
		drzwi niższe o 55 mm lub 100 mm (sys. bezprzylgowy)	bez dopłaty
		drzwi wyższe o 50 mm lub 100 mm (wymagany trzeci zawias za dopłatą)	+10%
		drzwi wyższe o 150 mm lub 200 mm (wymagany trzeci zawias za dopłatą)	+20%
		podcięcie wentylacyjne (str. 143)	30/36,90
		zamiana zawiasu standardowego DUO na kolor czarny (do 1 szt.)	11/13,53
		zmiana koloru zamka na kolor czarny	bez dopłaty
		obrzeże skrzydła w kolorze czarnym	bez dopłaty
DODATKOWE (za dopłatą)			
rozmiar „100”	+20%		
rozmiar „110”	+40%		
system REVES	200/246,00		
skrót rekuperacyjny	bez dopłaty		
trzeci zawias w skrzydle lub zawias czopowy regulowany (cena za 1 szt.):			
typ K dla szer. „60”-„80”	25/30,75		
typ T dla szer. „60”-„80”	22/27,06		
kryty DUO dla szer. „60”-„80”	88/108,24		

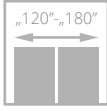
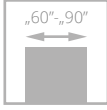

ARCO

od **524/644,52**
cena skrzydła **netto**/brutto (PLN, VAT 23%)



- **solidna konstrukcja** ramiaka z wysokiej jakości MDF
- certyfikat FSC
- drzwi dostępne **w 10 dni roboczych** w ramach promocji „szybka realizacja”

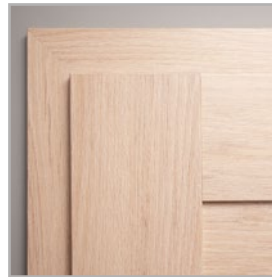

ramiak usłojenie pionowe,
panele i pływina poziome

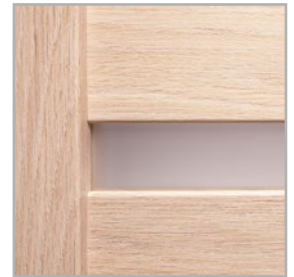

panele, szklenie

drzwi ARCO, wzór W03P, ościeżnica regulowana SYSTEM DIN



Znak odpowiedzialnej
gospodarki leśnej

Zobacz
więcej
inspiracji



drzwi ARCO, wzór W02 (drzwi po lewej i po prawej), ościeżnica regulowana DIN



WERSJA	W02P	W2S	W02	W2D	W03P	W3S	W03	W5P	W5S	W05
ECO TOP	524/644,52	524/644,52	524/644,52	600/738,00	524/644,52	524/644,52	524/644,52	524/644,52	600/738,00	524/644,52
LAMISTONE SILKSTONE	589/724,47	589/724,47	589/724,47	665/817,95	589/724,47	589/724,47	589/724,47	589/724,47	665/817,95	589/724,47



WERSJA	W06	W6S1	W6S2	W6S3	W07	W07S1	W07S3	W08	W08S1	W08S4
ECO TOP	524/644,52	524/644,52	524/644,52	600/738,00	524/644,52	524/644,52	524/644,52	524/644,52	524/644,52	524/644,52
LAMISTONE SILKSTONE	589/724,47	589/724,47	589/724,47	665/817,95	589/724,47	589/724,47	589/724,47	589/724,47	589/724,47	589/724,47

KOLORYSTYKA

ECO TOP									
	120 biały	121 dąb	132 orzech	135 dąb angielski	141 dąb Salinas	158 dąb miodowy	159 dąb delano	160 dąb sonoma	161 dąb halif
SILKSTONE									
	276 dąb polski	293 antracyt Royal	295 merbau Royal	296 jesion polski					
LAMISTONE CPL									
	240 wiąz bielony V	241 wiąz piaskowy V	242 wiąz szary V	244 czarny	289 szary	531 antracyt			

OŚCIEŻNICE

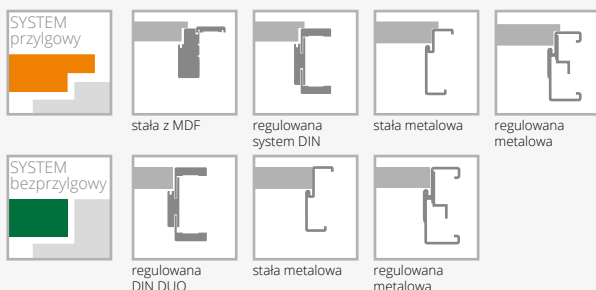

stała z MDF	regulowana system DIN	stała metalowa	regulowana metalowa
regulowana DIN DUO	stała metalowa	regulowana metalowa	

WYPOSAŻENIE

STANDARDOWE	DODATKOWE (za dopłatą)
szkło biały/brąz mat lub przeierne o grubości 4 mm	drzwi niższe o 50 mm (sys. przylgowy) bez dopłaty
wzory W2D, W5S, W05, W6S1, W6S2, W6S3	drzwi niższe o 55 mm (sys. bezprylgowy) bez dopłaty
standard – szyba hartowana	podcięcie wentylacyjne (str. 143) 30/36,90
zamek jednopunktowy, rozstaw 72 mm (sys. przylgowy) lub magnetyczny (sys. bezprylgowy) wpuszczany, na klucz (rozstaw 90 mm), na wkładkę (rozstaw 85 mm) lub do blokady łazienkowej (rozstaw 90 mm)	szkło laminowane VSG 22.1 kolor biały lub przezierny (dot. 1 szyby): wersja W02, W08 30/36,90 wersja W03 25/30,75
zawiasy: typ B – do ościeżnicy system DIN, typ D – do ościeżnicy MDF, typ M – do ościeżnicy metalowej lub kryty DUO nikiel satyna („60”-„90” – 3 szt.)	szkło hartowane przeierne o grubości 4 mm +10%
brak możliwości zastosowania samozamykacza	szkło laminowane VSG 22.1 kolor czarny – NOWOŚĆ (dot. 1 szyby): wersja W02, W08 30/36,90 wersja W03 25/30,75
brak możliwości zastosowania uszczelki opadającej	

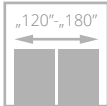
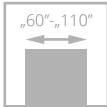

II klasa



drzwi INTER-AMBER, wzór F00, ościeżnica regulowana SYSTEM DIN

INTER-AMBER

od **213/261,99**
cena skrzydła **netto**/brutto (PLN, VAT 23%)



- **solidna konstrukcja - ramiak drewniany**
- drzwi dostępne **w 10 dni roboczych** w ramach promocji „szybka realizacja”
- **bogata kolorystyka** z powierzchni ECO TOP oraz HIGH TOP
- wzór AS4, 03SD - **bezpieczna, hartowana szyba** o grubości 4 mm w kolorze biały lub brąz mat



szpros AS4



drzwi INTER-AMBER, wzór F06 (drzwi po lewej), wzór A00 (drzwi po prawej), ościeżnica regulowana SYSTEM DIN

Zobacz więcej inspiracji





WERSJA	A00	A01	AS4	03SD	C00	C01	C02	C03
ECO TOP	213/261,99	241/296,43	410/504,30	420/516,60	420/516,60	420/516,60	420/516,60	420/516,60
HIGH TOP	213/261,99	241/296,43	410/504,30	420/516,60	420/516,60	420/516,60	420/516,60	420/516,60



WERSJA	F00	F01	F02	F06	04SD	05SD
ECO TOP	428/526,44	428/526,44	428/526,44	428/526,44	420/516,60	420/516,60
HIGH TOP	428/526,44	428/526,44	428/526,44	428/526,44	420/516,60	420/516,60

KOLORYSTYKA

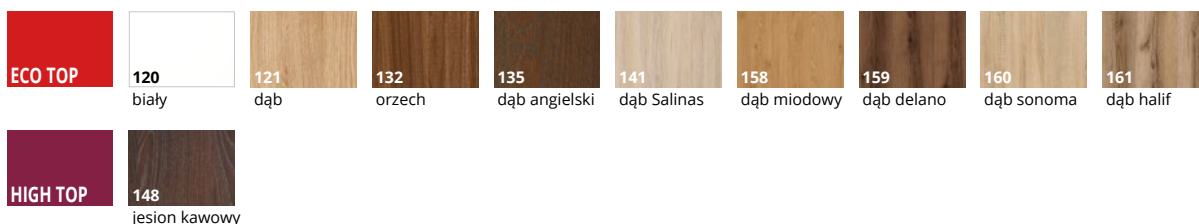

OŚCIEŻNICE

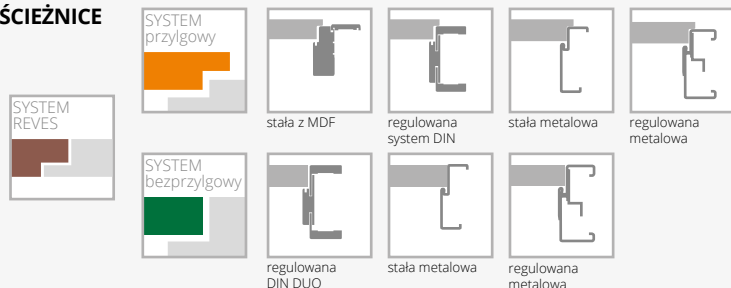

WYPOSAŻENIE

STANDARDOWE

szkło biały/brąz mat lub przezierne o grubości 4 mm
 wzór AS4, 03SD standard - szyba hartowana biały/brąz mat 4 mm
 zamek jednopunktowy, rozstaw 72 mm (sys. przylgowy)
 lub magnetyczny (sys. bezprzylgowy) wpuszczany, na klucz
 (rozstaw 90 mm), na wkładkę (rozstaw 85 mm) lub do blokady
 łazienkowej (rozstaw 90 mm)
 zawiasy: typ B – do ościeżnicy system DIN, typ D – do ościeżnicy
 drewnianej lub MDF, typ M – do ościeżnicy metalowej lub kryty DUO
 nikiel satyna („60”-„80” – 2 szt., „90” – 3 szt.)
 w przypadku skrzydła z samozamykaczem oraz ościeżnicą DIN lub
 metalową należy zastosować zawiasy typ T w ilości „60”-„80” – 3 szt.,
 „90”-„110” – 4 szt. (wymiana standardowych zawiasów na zawias
 typ T za dopłatą)

DODATKOWE (za dopłatą)

rozmiar „100” (wystrój szklenia jak w „90”) **40/49,20**
 rozmiar „110” (wystrój szklenia jak w „90”) **80/98,40**
 system REVES (wersja A00, C00, F00) **200/246,00**
 skróć rekuperacyjny bez dopłaty
 wypełnienie z płyty wiórowej otworowanej **110/135,30**
 wypełnienie z płyty wiórowej pełnej (zalecany trzeci zawias) **130/159,90**

trzeci zawias w skrzydle lub zawias czopowy regulowany (cena za 1 szt.):
 typ B, typ D, typ M dla szer. „60”-„80” **17/20,91**
 typ K, typ C **25/30,75**
 kryty DUO dla szer. „60”-„80” **88/108,24**
 ramiak (umożliwiający samodzielne skrócenie do 50 mm) **20/24,60**
 ramiak (umożliwiający samodzielne skrócenie do 90 mm) **40/49,20**
 wzmocnienie pod samozamykacz **25/30,75**
 zabezpieczenie dolnego ramiaka przed nadmiernym
 działaniem wilgoci (nie dot. skrzydeł z podcięciem
 wentylacyjnym) **20/24,60**
 drzwi niższe o 50 mm lub 100 mm (sys. przylgowy) bez dopłaty
 drzwi niższe o 55 mm lub 100 mm (sys. bezprzylgowy) bez dopłaty
 drzwi wyższe o 50 mm lub 100 mm (wymagany trzeci zawias
 za dopłatą) (nie dot. ość. stałej z MDF) **+10%**
 drzwi wyższe o 150 mm lub 200 mm (wymagany trzeci
 zawias za dopłatą) (nie dot. ość. stałej z MDF) **+20%**
 podcięcie wentylacyjne (str. 143) **30/36,90**
 szkło hartowane (dot. 1 szyby):
 wersja C, F **65/79,95**
 wersja 04SD, 05SD **45/55,35**
 szkło hartowane przezierne o grubości 4 mm **+10%**

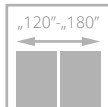
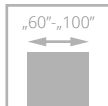

CREATO

od **885**/1088,55
cena skrzydła **netto**/brutto (PLN, VAT 23%)

NOWOŚĆ

- **solidna konstrukcja - ramiak drewniany**
- **stabilne wypełnienie z płyty pełnej**
- **bogata kolorystyka powierzchni UNI MAT PLUS** charakteryzująca się jedwabistą haptką oraz specjalną powłoką odporną na ślady po palcach
- **bezpieczna laminowana** szyba VSG 44.2 w kolorze czarnym
- **wzmocniony zawias typ T lub regulowany Duo**



drzwi CREATO, wzór A02, ościeżnica regulowana SYSTEM DIN

zawias kryty biały - opcja

Zobacz
więcej
inspiracji



drzwi CREATO, wzór A01, ościeżnica regulowana SYSTEM DIN



WERSJA	A01	A02	A03
	885 /1088,55	985 /1211,55	1030 /1266,90

KOLORYSTYKA

UNI MAT PLUS	640 grafite	641 titano	642 biały	643 beż	644 czarny	NOWOŚĆ 645 lava	NOWOŚĆ 646 stone
---------------------	-----------------------	----------------------	---------------------	-------------------	----------------------	-------------------------------------	--------------------------------------

OŚCIEŻNICE

SYSTEM przylgowy					
	stała system POL-SKONE	regulowana system DIN	stała metalowa	regulowana metalowa	
SYSTEM bezprzylgowy					
	regulowana DIN DUO	stala DUO	regulowana VERTIGO	stala metalowa	regulowana metalowa

WYPOSAŻENIE

STANDARDOWE	DODATKOWE (za dopłatą)
szkło laminowane 44.2 w kolorze czarnym o grubości 8,5 mm (wzory A01- 58 mm, A02 - 208 mm, A03 - 280 mm)*	rozmiar „100” +20%
zamek jednopunktowy, rozstaw 72 mm (sys. przylgowy) lub magnetyczny (sys. bezprzylgowy) wpuszczany, na klucz (rozstaw 90 mm), na wkładkę (rozstaw 85 mm) lub do blokady łazienkowej (rozstaw 90 mm)	trzeci zawias w skrzydle: typ C dla szer. „60”-„80” 25 /30,75 typ T dla szer. „60”-„80” 88 /108,24 kryty DUO dla szer. „60”-„70” 99 /121,77
zawiasy: typ T czarny - do ościeżnicy system DIN oraz metalowej, typ C srebrny - do ościeżnicy drewnianej („60”-„80” - 2 szt., „90” - 3 szt.) lub kryty DUO czarny do systemu bezprzylgowego („60”-„70” - 2 szt., „80”-„90” - 3 szt.)	wersje A01, A02, A03 drzwi niższe o 50 mm (sys. przylgowy) bez dopłaty wersje A01, A02, A03 drzwi niższe o 55 mm (sys. bezprzylgowy) bez dopłaty
brak możliwości zastosowania samozamykacza	wersje A01, A02, A03 drzwi wyższe o 100 mm (wymagany trzeci zawias za dopłatą) +10%
brak możliwości zastosowania zabezpieczenia dolnego ramiaka przed nadmiernym działaniem wilgoci	wersje A01, A02, A03 drzwi wyższe o 200 mm (wymagany trzeci zawias za dopłatą) +20% obrzeże skrzydła w kolorze czarnym 50 /61,50 system przesuwny (nie dot. wersji A01) str. 102-107
	podcięcie wentylacyjne A01 w szerokościach „60”-„100” (str. 143) 100 /123,00 podcięcie wentylacyjne A02, A03 w szerokościach „70”-„100” (str. 143) 100 /123,00

*możliwa tolerancja +/- 1-2 mm

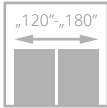
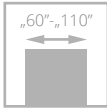

HAPTIC

od **367/451,41**
cena skrzydła **netto**/brutto (PLN, VAT 23%)



**NOWE
KOLORY**

**NOWY TYP
ZAWIASÓW**

- **solidna konstrukcja - ramiak drewniany**
- **bogata kolorystyka powierzchni UNI MAT PLUS** charakteryzująca się jedwabistą haptką oraz specjalną powłoką odporną na ślady po palcach
- regulowany zawias typ K, typ C lub regulowany Duo

drzwi HAPTIC, wzór 00, ościeżnica regulowana DIN



drzwi HAPTIC, wzór 00, ościeżnica regulowana DIN

Zobacz
więcej
inspiracji





WERSJA	00	02	04	05	03SD
	367/451,41	422/519,06	508/624,84	508/624,84	508/624,84

KOLORYSTYKA

UNI MAT PLUS	640	641	642	643	644	NOWOŚĆ 645	NOWOŚĆ 646
	grafite	titano	biały	beż	czarny	lava	stone

OŚCIEŻNICE



SYSTEM przylgowy				
	stała z MDF	regulowana system DIN	stała metalowa	regulowana metalowa
SYSTEM bezprzylgowy				
	regulowana DIN DUO	stała metalowa	regulowana metalowa	

WYPOSAŻENIE

STANDARDOWE

szkło biały/brąz mat lub przezierne o grubości 4 mm
 wzór 03SD standard - szyba hartowana biały/brąz mat 4 mm
 zamek jednopunktowy, rozstaw 72 mm (sys. przylgowy)
 lub magnetyczny (sys. bezprzylgowy) wpuszczany, na klucz
 (rozstaw 90 mm), na wkładkę (rozstaw 85 mm) lub do blokady
 łazienkowej (rozstaw 90 mm)

zawiasy: typ K srebrny - do ościeżnicy system DIN,
 typ D - do ościeżnicy MDF, typ M - do ościeżnicy metalowej
 lub kryty DUO nikiel satyna („60”-„80” - 2 szt., „90” - 3 szt.)

w przypadku skrzydła z samozamykaczem oraz ościeżnicą DIN lub
 metalową należy zastosować zawiasy typ T w ilości „60”-„80” - 3 szt.,
 „90”-„110” - 4 szt. (wymiana standardowych zawiasów na zawias
 typ T za dopłatą)

DODATKOWE (za dopłatą)

rozmiar „100” (wystrój szklenia jak w „90”)	40/49,20
rozmiar „110” (wystrój szklenia jak w „90”)	80/98,40
system REVES (wersja 00)	200/246,00
skrót rekuperacyjny	bez dopłaty
wypełnienie z płyty wiórowej otworowanej	110/135,30
wypełnienie z płyty wiórowej pełnej (zalecany trzeci zawias)	130/159,90

trzeci zawias w skrzydle lub zawias czopowy regulowany (cena za 1 szt.):

typ K dla szer. „60”-„80”	25/30,75
typ M dla szer. „60”-„80”	17/20,91
kryty DUO dla szer. „60”-„80”	88/108,24

zmiana kolorystyki zamka DUO na kolor czarny lub złoty połysk bez dopłaty

ramiak (umożliwiający samodzielne skrócenie do 50 mm) 20/24,60

ramiak (umożliwiający samodzielne skrócenie do 90 mm) 40/49,20

wzmocnienie pod samozamykacz 25/30,75

zabezpieczenie dolnego ramiaka przed nadmiernym działaniem wilgoci (nie dot. skrzydeł z podcięciem wentylacyjnym) 20/24,60

drzwi niższe o 50 mm lub 100 mm (sys. przylgowy) bez dopłaty

drzwi niższe o 55 mm lub 100 mm (sys. bezprzylgowy) bez dopłaty

drzwi wyższe o 50 mm lub 100 mm (wymagany trzeci zawias za dopłatą) (nie dot. ośc. stałej z MDF) +10%

drzwi wyższe o 150 mm lub 200 mm (wymagany trzeci zawias za dopłatą) (nie dot. ośc. stałej z MDF) +20%

podcięcie wentylacyjne (str. 143) 30/36,90

szkło hartowane (wersja 02, 04, 05) 45/55,35

szkło hartowane przezierne o grubości 4 mm +10%

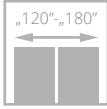
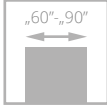

FIORI

637/783,51
cena skrzydła netto/brutto (PLN, VAT 23%)

- **solidna konstrukcja** – ramiaki z **wysokiej jakości MDF**
- **ramiaki** pionowe i poziome o tej samej grubości 40 mm

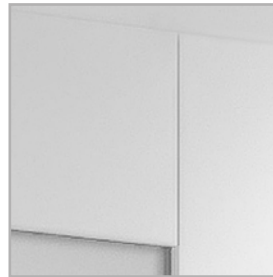

specjalna fazka na połączeniu ramiaka pionowego i poziomego

drzwi FIORI, wzór W02S2P, ościeżnica regulowana SYSTEM DIN

Zobacz więcej inspiracji



drzwi FIORI, wzór W02, ościeżnica regulowana DIN



WERSJA	W02	W02P	W02S2P
	637/783,51	637/783,51	637/783,51

KOLORYSTYKA

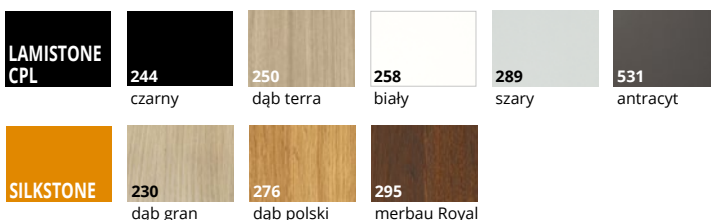

OŚCIEŻNICE

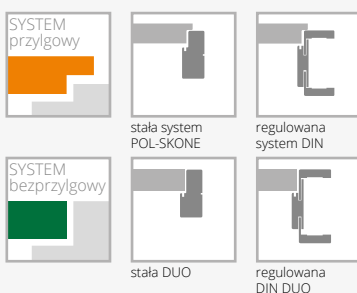

WYPOSAŻENIE

STANDARDOWE	DODATKOWE (za dopłatą)
szkło biały/brąz mat lub przezierne o grubości 4 mm	zamek w kolorze czarnym system przylgowy 10/12,30
zamek jednopunktowy, rozstaw 72 mm (sys. przylgowy) lub magnetyczny (sys. bezprzylgowy) wpuszczany, na klucz (rozstaw 90 mm), na wkładkę (rozstaw 85 mm) lub do blokady łazienkowej (rozstaw 90 mm)	zmiana zawiasu standardowego DUO na kolor biały lub czarny (do 1 szt.) 11/13,53
zawiasy: typ B – do ościeżnicy system DIN, typ D – do ościeżnicy drewnianej lub kryty DUO nikiel satyna („60°-„90° – 3 szt.)	drzwi niższe o 50 mm (sys. przylgowy) bez dopłaty
brak możliwości zastosowania samozamykacza	drzwi niższe o 55 mm (sys. bezprzylgowy) bez dopłaty
brak możliwości zastosowania uszczelki opadającej	podcięcie wentylacyjne (str. 143) 30/36,90
	szkło laminowane VSG 22.1 mleczne lub przezierne (dot. 1 szyby) 25/30,75
	szkło hartowane przezierne o grubości 4 mm +10%
	zmiana kolorystyki zamka DUO na kolor czarny lub złoty połysk bez dopłaty

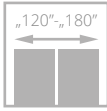
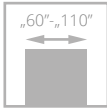

drzwi IMPULS, wzór W06, ościeżnica regulowana SYSTEM DIN

IMPULS

od **367/451,41**
cena skrzydła **netto**/brutto (PLN, VAT 23%)



**NOWY TYP
ZAWIASÓW**

- **solidna konstrukcja - ramiak drewniany**
- drzwi dostępne **w 10 dni roboczych** w ramach promocji „szybka realizacja”
- **bogata kolorystyka** z powierzchni LAMISTONE CPL oraz SILKSTONE
- regulowany zawias typ K, typ C lub regulowany Duo



profil ramki



ościeżnica



drzwi IMPULS, wzór W13 (drzwi po lewej), wzór W01 (drzwi po prawej), ościeżnica regulowana SYSTEM DIN

Zobacz
więcej
inspiracji



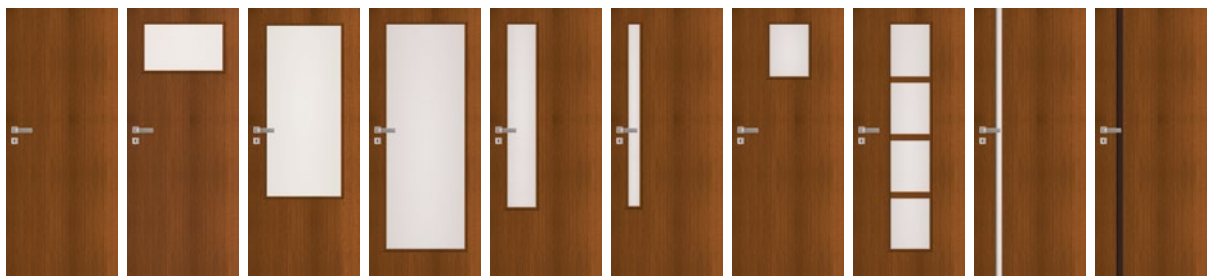

WERSJA	W01	W02	W03	W05	W06	W07	W12 D1	W12	W13	W14
SILKSTONE LAMISTONE CPL	367/451,41	422/519,06	508/624,84	508/624,84	508/624,84	508/624,84	422/519,06	508/624,84	733/901,59	927/1140,21
SILKSTONE CPL	627/771,21	682/838,86	768/944,64	768/944,64	768/944,64	768/944,64	682/838,86	768/944,64	993/1221,39	1187/1460,01

KOLORYSTYKA

LAMISTONE CPL	231	240	241	242	243	244	247	248	249
	dąb halif	wiąz bielony V	wiąz piaskowy V	wiąz szary V	dąb delano	czarny	industry 1	industry 2	industry 3
	250	258	260	263	265	289	531		
	dąb terra	biały	biały dąb	orzech premium	wenge	szary	antracyt		
SILKSTONE	230	276	293	294	295	296	297		
	dąb gran	dąb polski	antracyt Royal	jesion Royal	merbau Royal	jesion polski	nugat Royal		
SILKSTONE CPL 0,5 mm	976	993	994	995	996	997			
	dąb polski	antracyt Royal	jesion Royal	merbau Royal	jesion polski	nugat Royal			

OŚCIEŻNICE

SYSTEM PRZYLGOWY						
	stała z MDF	stała system POL-SKONE	regulowana system DIN	regulowana system POL-SKONE	stała metalowa	regulowana metalowa
SYSTEM BEZPRZYLGOWY						
	stała DUO	regulowana DIN DUO	regulowana DUO	regulowana VERTIGO	stała metalowa	regulowana metalowa

WYPOSAŻENIE

STANDARDOWE		
szkło biały/brąz mat lub przezierne o grubości 4 mm		ramiak (umożliwiający samodzielne skrócenie do 50 mm) (nie dot. wersji W13, W14)
szkło hartowane biały/brąz mat wzór W03, W05, W13		ramiak (umożliwiający samodzielne skrócenie do 90 mm) (nie dot. wersji W13, W14)
wersja W14: szkło laminowane VSG 44.2 o grubości 8,5 mm w kolorze czarnym		wzmocnienie pod samozamykacz (nie dot. wersji W13, W14)
zamek jednopunktowy, rozstaw 72 mm (sys. przylgowy) lub magnetyczny (sys. bezprzylgowy) wpuszczany, na klucz (rozstaw 90 mm), na wkładkę (rozstaw 85 mm) lub do blokady łazienkowej (rozstaw 90 mm)		zabezpieczenie dolnego ramiaka przed nadmiernym działaniem wilgoci (nie dot. skrzydeł z podcięciem wentylacyjnym) (nie dot. wersji W13, W14)
zawiasy: typ K srebrny – do ościeżnicy system DIN, typ C srebrny – do ościeżnicy drewnianej, typ D – do ościeżnicy MDF, typ M – do ościeżnicy metalowej lub kryty DUO nikiel satyna („60“-„80” – 2 szt., „90” – 3 szt.)		drzwi niższe o 50 mm lub 100 mm (sys. przylgowy) (nie dot. wersji W13, W14)
w przypadku skrzydła z samozamykaczem oraz ościeżnicą DIN lub metalową należy zastosować zawiasy typ T w ilości „60“-„80” – 3 szt., „90“-„110” – 4 szt. (wymiana standardowych zawiasów na zawias typ T za dopłatą)		drzwi niższe o 55 mm lub 100 mm (sys. bezprzylgowy) (nie dot. wersji W13, W14)
DODATKOWE (za dopłatą)		drzwi wyższe o 50 mm lub 100 mm (wymagany trzeci zawias za dopłatą) (nie dot. wersji W13, W14) (nie dot. ośc. stałej z MDF)
rozmiar „100” (wystrój szklenia jak w „90”)	+20%	drzwi wyższe o 150 mm lub 200 mm (wymagany trzeci zawias za dopłatą) (nie dot. wersji W13, W14) (nie dot. ośc. stałej z MDF)
rozmiar „110” (wystrój szklenia jak w „90”)	+40%	wersja W13, W14 drzwi niższe 1970 mm (sys. przylgowy), 1985 mm (sys. bezprzylgowy)
system REVES (wersja W01)	200/246,00	wersja W13, W14 drzwi wyższe o 100 mm (wymagany trzeci zawias za dopłatą) (nie dot. ośc. stałej z MDF)
skrót rekuperacyjny (nie dot. wersji W13, W14)	bez dopłaty	wersja W13, W14 drzwi wyższe o 200 mm (wymagany trzeci zawias za dopłatą) (nie dot. ośc. stałej z MDF)
wypełnienie z płyty wiórowej otworowanej	110/135,30	podcięcie wentylacyjne (str. 143)
wypełnienie z płyty wiórowej pełnej (zalecany trzeci zawias)	130/159,90	system przesuwany (nie dotyczy wersji W13, W14)
trzeci zawias w skrzydle lub zawias czopowy regulowany (cena za 1 szt.):		szkło hartowane:
typ K, typ C dla szer. „60“-„80”	25/30,75	wersje W02, W12D1
typ M dla szer. „60“-„80”	17/20,91	wersje W06, W07, W12
kryty DUO dla szer. „60“-„80”	88/108,24	szkło hartowane przezierne o grubości 4 mm
zmiana kolorystyki zamka DUO na kolor czarny lub złoty połysk	bez dopłaty	

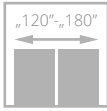
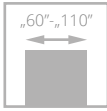

drzwi ETIUDA, wzór B1, ościeznica regulowana SYSTEM DIN

ETIUDA

od **367/451,41**
cena skrzydła **netto**/brutto (PLN, VAT 23%)

**NOWY
KOLOR**

**NOWY TYP
ZAWIASÓW**

- **solidna konstrukcja - ramiak drewniany**
- **kolorystyka** z powierzchni LAMISTONE CPL oraz SILKSTONE
- **hartowana szyba** w kolorze biały mat lub grafit grubość 6 mm
- ozdobne listwy przyszybowe w kolorze srebrnym lub czarnym
- regulowany zawias typ K, typ C oraz regulowany typ DUO



aluminiowe listwy dekoracyjne



opcja: aluminiowe listwy dekoracyjne w kolorze czarnym



opcja: aluminiowe listwy przyszybowe w kolorze czarnym



górną krawędź skrzydła bez przyłgi



drzwi ETIUDA, wzór B1 (drzwi po lewej), wzór A01 (drzwi po prawej), ościeznica stała SYSTEM POL-SKONE

Zobacz
więcej
inspiracji





WERSJA	B0	B1	A01	A02	A03
	367/451,41	588/723,24	790/971,70	790/971,70	790/971,70

KOLORYSTYKA



OŚCIEŻNICE

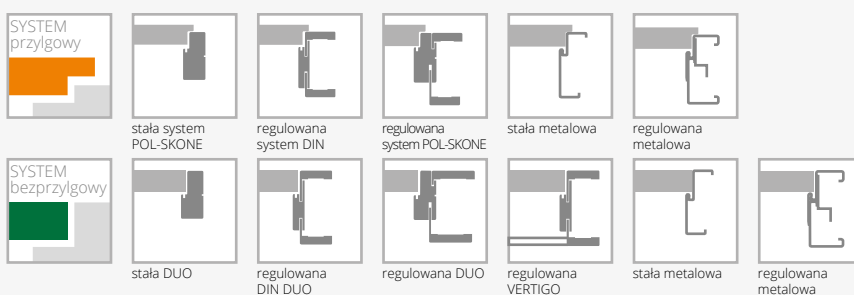

WYPOSAŻENIE

STANDARDOWE		
szkło hartowane biały/brąz mat o grubości 6 mm		25/30,75
brak możliwości zastosowania szyby w kolorze czarnym		
szerokość szklenia w wersji A01 – 54 mm; A02 – 205 mm, A03 – 276 mm*		
zamek jednopunktowy, rozstaw 72 mm (sys. przylgowy) lub magnetyczny (sys. bezprylgowy) wpuszczany, na klucz (rozstaw 90 mm), na wkładkę (rozstaw 85 mm) lub do blokady łazienkowej (rozstaw 90 mm)		20/24,60
zawiasy: typ K srebrny – do ościeżnicy system DIN, typ C srebrny – do ościeżnicy drewnianej, typ M – do ościeżnicy metalowej lub kryty DUO nikiel satyna („60”-„80” – 2 szt., „90” – 3 szt.)		100/123,00
w przypadku skrzydła z samozamykaczem oraz ościeżnicą DIN lub metalową należy zastosować zawiasy typ T w ilości „60”-„80” – 3 szt., „90”-„110” – 4 szt. (wymiana standardowych zawiasów na zawias typ T za dopłatą)		100/123,00
DODATKOWE (za dopłatą)		
rozmiar „100”	+20%	
rozmiar „110” (dot. wersji B0, B1)	+40%	
wypełnienie z płyty wiórowej otworowanej (wersje B0, A01, A02, A03)	110/135,30	
wypełnienie z płyty wiórowej pełnej (wersje B0, A01, A02, A03) (zalecany trzeci zawias)	130/159,90	
trzeci zawias w skrzydle lub zawias czopowy regulowany (cena za 1 szt.):		
typ K, typ C dla szer. „60”-„80”	25/30,75	
typ M dla szer. „60”-„80”	17/20,91	
kryty DUO dla szer. „60”-„80”	88/108,24	
zmiana kolorystyki zamka DUO na kolor czarny lub złoty połysk	bez dopłaty	
ramiak (umożliwiający samodzielne skrócenie do 50 mm) (dot. wersji B0)	20/24,60	
ramiak (umożliwiający samodzielne skrócenie do 90 mm) (dot. wersji B0)	40/49,20	
wzmocnienie pod samozamykacz (nie dot. wersji A01, A02, A03)		25/30,75
zabezpieczenie dolnego ramiaka przed nadmiernym działaniem wilgoci (nie dot. skrzydeł z podcięciem wentylacyjnym) (nie dot. wersji A01, A02, A03)		20/24,60
drzwi niższe o 50 mm lub 100 mm (sys. przylgowy) (nie dot. wersji A01, A02, A03)		bez dopłaty
drzwi niższe o 55 mm lub 100 mm (sys. bezprylgowy) (nie dot. wersji A01, A02, A03)		bez dopłaty
drzwi wyższe o 50 mm lub 100 mm (wymagany trzeci zawias za dopłatą) (nie dot. wersji A01, A02, A03)		+10%
drzwi wyższe o 150 mm lub 200 mm (wymagany trzeci zawias za dopłatą) (nie dot. wersji A01, A02, A03)		+20%
wersje A01, A02, A03 drzwi niższe o 50 mm (sys. przylgowy)		bez dopłaty
wersje A01, A02, A03 drzwi niższe o 55 mm (sys. bezprylgowy)		bez dopłaty
wersje A01, A02, A03 drzwi wyższe o 100 mm (wymagany trzeci zawias za dopłatą)		+10%
wersje A01, A02, A03 drzwi wyższe o 200 mm (wymagany trzeci zawias za dopłatą)		+20%
podcięcie wentylacyjne (dot. wersji B0, B1) (str. 143)		30/36,90
podcięcie wentylacyjne A01 w szerokościach „60”-„100” (str. 143)		100/123,00
podcięcie wentylacyjne A02, A03 w szerokościach „70”-„100” (str. 143)		100/123,00
szyba hartowana 6 mm w kolorze grafit lub przeźnerne		+10%
zmiana koloru listew dekoracyjnych na kolor czarny: wersja B1		60/73,80
wersja A01-A03		70/86,10
system przesuwny (nie dot. wersji A01)		str. 102-107

*możliwa tolerancja +/- 1-2 mm

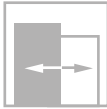
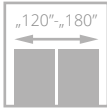
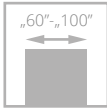

drzwi SONATA, wzór W4, ościeżnica regulowana SYSTEM DIN

SONATA

od **695/854,85**
cena skrzydła **netto/brutto** (PLN, VAT 23%)



- **solidna konstrukcja - ramiak drewniany**
- **stabilne wypełnienie z płyty pełnej**
- **kolorystyka** z powierzchni LAMISTONE CPL oraz SILKSTONE
- regulowany zawias typ K, typ C oraz regulowany Duo



dekory aluminiowe na powierzchni skrzydła w kolorze chrom mat (standard)



ościeżnica VERTIGO, panel górny



dekory aluminiowe na powierzchni skrzydła w kolorze czarnym, złotym połysk, chrom połysk (opcja) – str. 147



laminowane obrzeże skrzydła w kolorze czarnym, grafit lub szarym – opcja (nie dot. powierzchni BLACK)



drzwi SONATA, wzór W2, ościeżnica regulowana VERTIGO

Zobacz
więcej
inspiracji





WERSJA	W1	W2	W4	W5	W6	W7	W8
	695/854,85	695/854,85	695/854,85	748/920,04	695/854,85	695/854,85	695/854,85

KOLORYSTYKA

LAMISTONE CPL	231 dąb halif	240 wiąz bielony V	241 wiąz piaskowy V	242 wiąz szary V	243 dąb delano	244 czarny	247 industry 1	248 industry 2	249 industry 3
	250 dąb terra	258 biały	260 biały dąb	263 orzech premium	265 wenge	268 wiąz piaskowy H	269 wiąz szary H		
SILKSTONE	230 dąb gran	254 antracyt Royal H	255 jesion polski H	276 dąb polski	293 antracyt Royal	294 jesion Royal			
	295 merbau Royal	296 jesion polski	297 nugat Royal	298 merbau Royal H	299 jesion Royal H				

OSĆIEŻNICE



SYSTEM przylgowy						
SYSTEM bezprzylgowy						
	stała system POL-SKONE	regulowana system DIN	regulowana system POL-SKONE	stała metalowa	regulowana metalowa	
	stała DUO	regulowana DIN DUO	regulowana DUO	regulowana VERTIGO	stała metalowa	regulowana metalowa

WYPOSAŻENIE

STANDARDOWE

zamek jednopunktowy, rozstaw 72 mm (sys. przylgowy) lub magnetyczny (sys. bezprzylgowy) wpuszczany, na klucz (rozstaw 90 mm), na wkładkę (rozstaw 85 mm) lub do blokady łazienkowej (rozstaw 90 mm)	
zawiasy: typ K – do oszczędności system DIN, typ C – do oszczędności drewnianej, typ M – do oszczędności metalowej („60”-„80” – 2 szt., „90” – 3 szt.) lub kryty DUO nikiel satyna („60”-„70” – 2 szt., „80”-„90” – 3 szt.)	
wersja W8: brak możliwości zastosowania szczeliny wentylacyjnej lub kratki wentylacyjnej	
DODATKOWE (za dopłatą)	
rozmiar „100”	+20%
system REVES	200/246,00
skrót rekuperacyjny	bez dopłaty
trzeci zawias w skrzydle:	
typ K, typ C dla szer. „60”-„80”	25/30,75
typ M dla szer. „60”-„80”	17/20,91
kryty DUO dla szer. „60”-„70”	88/108,24
ramiak (umożliwiający samodzielne skrócenie do 50 mm) (nie dot. wzoru W8)	20/24,60

ramiak (umożliwiający samodzielne skrócenie do 90 mm) (nie dot. wzoru W8)	40/49,20
wzmocnienie pod samozamykacz	25/30,75
zabezpieczenie dolnego ramiaka przed nadmiernym działaniem wilgoci (nie dot. skrzydeł z podcięciem wentylacyjnym)	20/24,60
drzwi niższe o 50 mm lub 100 mm (sys. przylgowy)	bez dopłaty
drzwi niższe o 55 mm lub 100 mm (sys. bezprzylgowy)	bez dopłaty
drzwi wyższe o 50 mm lub 100 mm (wymagany trzeci zawias za dopłatą)	+10%
drzwi wyższe o 150 mm lub 200 mm (wymagany trzeci zawias za dopłatą)	+20%
podcięcie wentylacyjne (str. 143)	30/36,90
obrzeże aluminiowe (system bezprzylgowy)	60/73,80
dekory aluminiowe w kolorze czarnym, chrom połysk, złoty połysk	bez dopłaty
obrzeże skrzydła w kolorze czarnym, szarym lub grafit	40/49,20

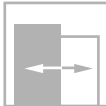
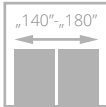
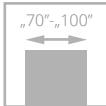
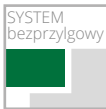

FORTIMO

od **822/1011,06**
cena skrzydła **netto**/brutto (PLN, VAT 23%)

**NOWY
KOLOR**



- **solidna konstrukcja z drewnianej ramy**
- **kolorystyka** z powierzchni LAMISTONE CPL oraz SILKSTONE
- ramiaki pionowe skrzydła - układ usłojenia pionowy, panel - usłojenie pionowe
- **hartowana szyba** w kolorze biały mat, brąz, grafit lub przezierne grubość 4 mm

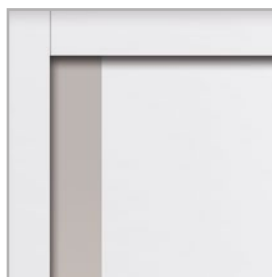

drzwi FORTIMO, wzór W01S1, ościeżnica regulowana SYSTEM DIN

szklenie

Zobacz
więcej
inspiracji



drzwi FORTIMO, wzór W01S1, ościeżnica regulowana SYSTEM DIN



WERSJA	W01	W01S1	W03	W03S1
biały 258	846/1040,58	846/1040,58	846/1040,58	846/1040,58
pozostałe kolory	822/1011,06	822/1011,06	822/1011,06	822/1011,06

KOLORYSTYKA

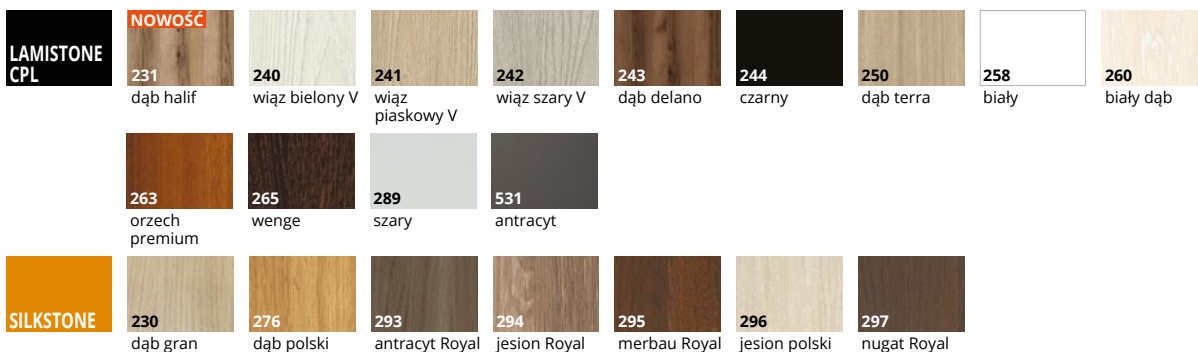

OŚCIEŻNICE

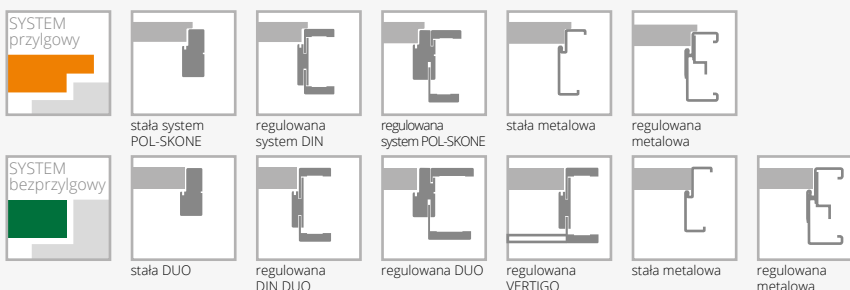

WYPOSAŻENIE

STANDARDOWE	DODATKOWE (za dopłatą)
szkło hartowane biały mat o grubości 4 mm	rozmiar „100” +20%
zamek jednopunktowy, rozstaw 72 mm (sys. przylgowy) lub magnetyczny (sys. bezprylgowy) wpuszczany, na klucz (rozstaw 90 mm), na wkładkę (rozstaw 85 mm) lub do blokady łazienkowej (rozstaw 90 mm)	rozmiar „60” (dot. W01, W01S1) bez dopłaty
zawiasy: typ K – do ościeżnicy system DIN, typ C – do ościeżnicy drewnianej, typ M – do ościeżnicy metalowej lub kryty DUO nikiel satyna („70”-„80” – 2 szt., „90” – 3 szt.)	trzeci zawias w skrzydle: typ K, typ C dla szer. „70”-„80” 25/30,75 typ M dla szer. „70”-„80” 17/20,91 kryty DUO dla szer. „70”-„80” 88/108,24
brak możliwości zastosowania samozamykacza	drzwi niższe o 50 mm (sys. przylgowy) bez dopłaty
	drzwi niższe o 55 mm (sys. bezprylgowy) bez dopłaty
	podcięcie wentylacyjne (str. 143) 30/36,90
	szkło laminowane VSG 22.1 matowe lub przeźierne 70/86,10
	szkło laminowane VSG 22.1 kolor czarny – NOWOŚĆ 70/86,10
	szkło hartowane brąz, grafit lub przeźierne o grubości 4 mm +10%

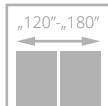
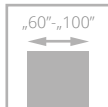

drzwi INVERNO, wzór 01, ościeżnica regulowana SYSTEM DIN

INVERNO

798/981,54

cena skrzydła netto/brutto (PLN, VAT 23%)

**NOWY
KOLOR**

- **solidna konstrukcja - ramiak drewniany**
- stabilne wypełnienie **z płyty pełnej**
- **kolorystyka** z powierzchni LAMISTONE CPL oraz SILKSTONE
- regulowany zawias typ K, typ C lub regulowany Duo



profil listwy



drzwi INVERNO, wzór 00, ościeżnica regulowana SYSTEM DIN

Zobacz
więcej
inspiracji





WERSJA	00	OSD	01	01SD
	798/981,54	798/981,54	798/981,54	798/981,54

KOLORYSTYKA

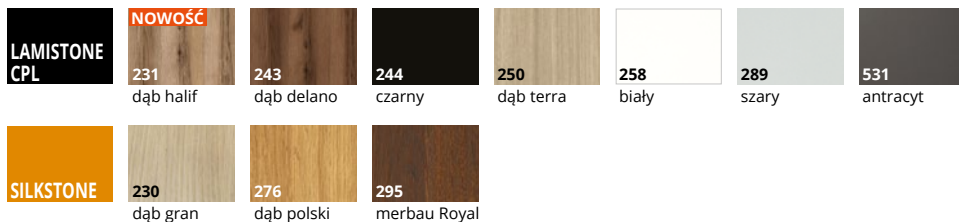

OŚCIEŻNICE

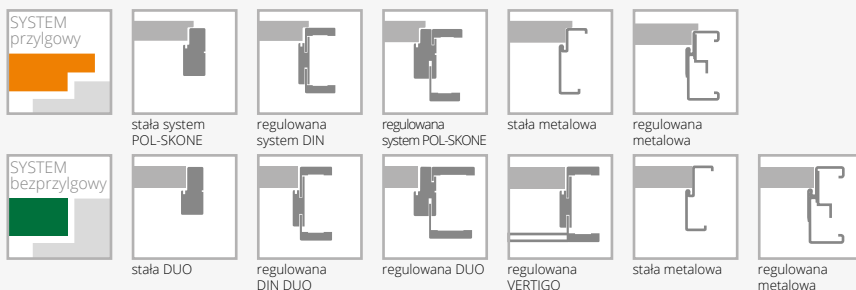

WYPOSAŻENIE

STANDARDOWE		
szkło hartowane białe o grubości 4 mm		
zamek jednopunktowy, rozstaw 72 mm (sys. przylgowy) lub magnetyczny (sys. bezprzylgowy) wpuszczany, na klucz (rozstaw 90 mm), na wkładkę (rozstaw 85 mm) lub do blokady łazienkowej (rozstaw 90 mm)		25/30,75 17/20,91 88/108,24
zawiasy: typ K – do ościeżnicy system DIN, typ C – do ościeżnicy drewnianej, typ M – do ościeżnicy metalowej lub kryty DUO nikiel satyna („60”-„80” – 2 szt., „90” – 3 szt.)		zamiana zawiasu standardowego DUO na kolor biały (do 1 szt.) 11/13,53
brak możliwości zastosowania szyby przerieznej		wzmocnienie pod samozamykacz 25/30,75
DODATKOWE (za dopłatą)		zabezpieczenie dolnego ramiaka przed nadmiernym działaniem wilgoci (nie dot. skrzydeł z podcięciem wentylacyjnym) 20/24,60
rozmiar „100” (wystrój szklenia jak w „90”)	+20%	drzwi niższe o 50 mm lub 100 mm (sys. przylgowy) bez dopłaty drzwi wyższe o 50 mm lub 100 mm (wymagany trzeci zawias za dopłatą) +10%
system REVES (wersja 00, 01) (powyżej zakresu ZW4 kąt otwarcia drzwi wynosi 88°)	200/246,00	drzwi wyższe o 150 mm lub 200 mm (wymagany trzeci zawias za dopłatą) +20%
trzeci zawias w skrzydle:		podcięcie wentylacyjne (str. 143) 30/36,90

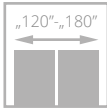
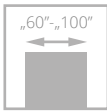

drzwi NOSTRE, wzór 03, ościeżnica regulowana SYSTEM DIN

NOSTRE

798/981,54

cena skrzydła netto/brutto (PLN, VAT 23%)

**NOWY
KOLOR**

- **solidna konstrukcja - ramiak drewniany**
- stabilne wypełnienie **z płyty pełnej**
- **kolorystyka** z powierzchni LAMISTONE CPL oraz SILKSTONE
- regulowany zawias typ K, typ C lub regulowany Duo



listwa dekoracyjna skrzydła NOSTRE



drzwi NOSTRE, wzór 03, ościeżnica regulowana SYSTEM DIN

Zobacz
więcej
inspiracji





WERSJA	00	OSD	01	01SM	01SD
	798/981,54	798/981,54	798/981,54	798/981,54	798/981,54



WERSJA	02	02S1	02S3	03	03SD
	798/981,54	798/981,54	798/981,54	798/981,54	798/981,54

KOLORYSTYKA

LAMISTONE CPL	231 dąb halif	240 wiąz bielony V	241 wiąz piaskowy V	242 wiąz szary V	243 dąb delano	244 czarny	250 dąb terra	258 biały	263 orzech premium
	289 szary	531 antracyt							
SILKSTONE	230 dąb gran	276 dąb polski	295 merbau Royal						

OŚCIEŻNICE

SYSTEM przylgowy					
	stała system POL-SKONE	regulowana system DIN	regulowana system POL-SKONE	stała metalowa	regulowana metalowa

WYPOSAŻENIE

STANDARDOWE	DODATKOWE (za dopłatą)	
szkło biały mat o grubości 4 mm	rozmiar „100” (wystrój szklenia jak w „90”)	+20%
wersje OSD, 01SD, 03SD szkło hartowane biały mat o grubości 4 mm	trzeci zawias w skrzydle:	
zamek jednopunktowy, rozstaw 72 mm wpuszczany, na klucz, na wkładkę lub do blokady łazienkowej	typ K, typ C dla szer. „60”-„80”	25/30,75
zawiasy: typ K – do ościeżnicy system DIN, typ C – do ościeżnicy drewnianej, typ M – do ościeżnicy metalowej („60”-„80” – 2 szt., „90” – 3 szt.)	typ M dla szer. „60”-„80”	17/20,91
	wzmocnienie pod samozamykacz	25/30,75
	zabezpieczenie dolnego ramiaka przed nadmiernym działaniem wilgoci (nie dot. skrzydeł z podcięciem wentylacyjnym)	20/24,60
	drzwi niższe o 50 mm lub 100 mm (sys. przylgowy)	bez dopłaty
	drzwi wyższe o 50 mm lub 100 mm (wymagany trzeci zawias za dopłatą)	+10%
	drzwi wyższe o 150 mm lub 200 mm (wymagany trzeci zawias za dopłatą)	+20%
	podcięcie wentylacyjne (str. 143)	30/36,90

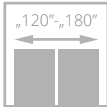
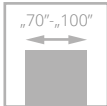

MONA

od **828**/1018,44
cena skrzydła **netto**/brutto (PLN, VAT 23%)



drzwi MONA, wzór W02, ościeżnica regulowana SYSTEM DIN DUO

- **solidna konstrukcja z drewnianej ramy**
- **kolorystyka** z powierzchni LAMISTONE CPL
- panel usłojony pionowo, płycina w kolorze czarnym (wersja W01, W02), szyba czarna laminowana (wersja W01S1, W02S2)
- bezpieczna szyba laminowana VSG 22.1 w kolorze czarnym

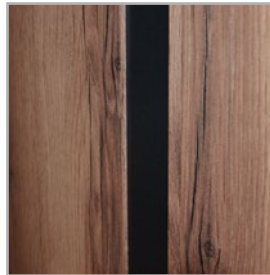

panel w kolorze czarnym



czarna szyba



drzwi MONA, wzór W02, ościeżnica regulowana SYSTEM DIN DUO

Zobacz
więcej
inspiracji





WERSJA	W01 z czarnym panelem	W02 z czarnym panelem	W01S1 z czarną szybą	W02S2 z czarną szybą
biały 258	846 /1040,58	846 /1040,58	846 /1040,58	846 /1040,58
pozostałe kolory	828 /1018,44	828 /1018,44	828 /1018,44	828 /1018,44

KOLORYSTYKA

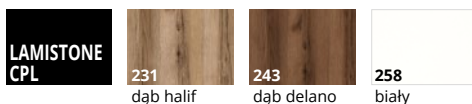

OŚCIEŻNICE

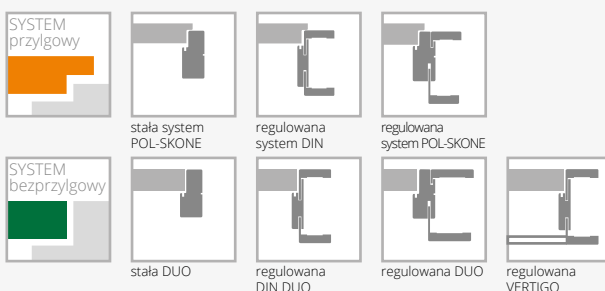

WYPOSAŻENIE

STANDARDOWE	DODATKOWE (za dopłatą)	
szkło laminowane nieprzeźierne VSG 22.1 czarny mat o grubości 4,2 mm	rozmiar „100”	+20%
zamek jednopunktowy, rozstaw 72 mm (sys. przylgowy) lub magnetyczny (sys. bezprylgowy) wpuszczany, na klucz (rozstaw 90 mm), na wkładkę (rozstaw 85 mm) lub do blokady łazienkowej (rozstaw 90 mm)	rozmiar „60” i „60+ „60” (dot. wersji W01, W01S1)	bez dopłaty
zawiasy: typ K - do ościeżnicy DIN, typ C - do ościeżnicy drewnianej; typ M - do ościeżnicy metalowej lub kryty DUO nikiel satyna („60”-„80” - 2 szt., „90” - 3 szt.)	trzeci zawias w skrzydle: typ K, typ C dla szer. „60”-„80” typ M dla szer. „70”-„80” kryty DUO srebrny lub czarny dla szer. „70”-„80”	25 /30,75 17 /20,91 88 /108,24
	drzwi niższe o 50 mm (system przylgowy)	bez dopłaty
	drzwi niższe o 55 mm (system bezprylgowy)	bez dopłaty
	podcięcie wentylacyjne (str. 143)	30 /36,90
	system przesuwny do zabudowy, naścienny, Premium	str. 102-107

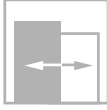
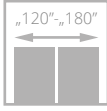
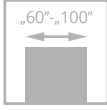

drzwi SEMPRE, wzór W02, ościeżnica regulowana SYSTEM DIN

SEMPRE

od **827/1017,21**
cena skrzydła **netto/brutto** (PLN, VAT 23%)



**NOWY TYP
ZAWIASÓW**

- **solidna konstrukcja z drewnianej ramy**
- **kolorystyka** z powierzchni LAMISTONE CPL oraz SILKSTONE
- skrzydła posiadają możliwość zastosowania jednostronnej **tablicy magnetycznej (Z/AZ)** oraz **jednostronnego lustra (WL Z, WL A/Z)**
- regulowany zawias typ K, typ C lub regulowany Duo
- drzwi dostępne w **10 dni roboczych** w ramach promocji „szybka realizacja”



szklenie

Zobacz
więcej
inspiracji



drzwi SEMPRE, wzór W02 (drzwi po lewej), ościeżnica regulowana SYSTEM DIN, wzór W02A (drzwi po prawej), ościeżnica stała POL-SKONE



WERSJA	W00	W01	W04	W05	tablica* Z	lustro* A/Z	WLZ	WLA/Z	W02P	W02	W02S1	W02S2
	827/1017,21	827/1017,21	827/1017,21	827/1017,21	939/1154,97	1232/1515,36	827/1017,21	827/1017,21	827/1017,21	827/1017,21	827/1017,21	827/1017,21



WERSJA	W02S3	W02S4	W02A	W03P	W03	W03S1	W03S2	W03S3	W03S4	W03A
	827/1017,21	827/1017,21	827/1017,21	827/1017,21	827/1017,21	827/1017,21	827/1017,21	827/1017,21	827/1017,21	827/1017,21



WERSJA	W06	W07
	827/1017,21	827/1017,21

* Z, WLZ - tablica/lustro od strony zawiasowej, A/Z, WLA/Z - tablica/lustro od strony przeciwnej do zawiasowej

KOLORYSTYKA

LAMISTONE CPL	231 dąb halif	240 wiąz bielony V	241 wiąz piaskowy V	242 wiąz szary V	243 dąb delano	244 czarny	250 dąb terra	258 biały	260 biały dąb
	263 orzech premium	265 wenge	289 szary	531 antracyt					
SILKSTONE	230 dąb gran	276 dąb polski	293 antracyt Royal	294 jesion Royal	295 merbau Royal	296 jesion polski	297 nugat Royal		

OŚCIEŻNICE

SYSTEM przylgowy					
	stała system POL-SKONE	regulowana system DIN	regulowana system POL-SKONE	stała metalowa	regulowana metalowa
SYSTEM bezprylgowy					
	stała DUO	regulowana DIN DUO	regulowana DUO	regulowana VERTIGO	stała metalowa
					regulowana metalowa

WYPOSAŻENIE

STANDARDOWE	szkło biały/brąz/grafit lub przeziernie 4 mm wzór W01, W05 szkło hartowane 4 mm wzór W00, W06, W07 płyca grubość 12 mm zamek jednopunktowy, rozstaw 72 mm (sys. przylgowy) lub magnetyczny (sys. bezprylgowy) wpuszczany, na klucz (rozstaw 90 mm), na wkładkę (rozstaw 85 mm) lub do blokady łazienkowej (rozstaw 90 mm) zawiasy: typ K nikiel szczotkowany – do ościeżnicy system DIN, typ C nikiel szczotkowany – do ościeżnicy drewnianej, typ M – do ościeżnicy metalowej lub kryty DUO nikiel satyna („60”-„80” – 2 szt., „90” – 3 szt.) brak możliwości zastosowania samozamykacza brak możliwości zastosowania uszczelki opadającej	trzeci zawias w skrzydle: typ K, typ C dla szer. „60”-„80” typ M dla szer. „60”-„80” kryty DUO dla szer. „60”-„70” drzwi niższe o 50 mm (sys. przylgowy) (nie dot. WLZ, WLA/Z) drzwi niższe o 55 mm (sys. bezprylgowy) (nie dot. WLZ, WLA/Z) drzwi wyższe o 50 mm lub 100 mm (wymagany trzeci zawias za dopłatą) (nie dot. WLZ, WLA/Z) podcięcie wentylacyjne (str. 143)	25/30,75 17/20,91 88/108,24 bez dopłaty bez dopłaty +10% 30/36,90
DODATKOWE (za dopłatą)	rozmiar „100”	szkło laminowane VSG 22.1 kolor czarny - NOWOŚĆ (dot. 1 szyby): wersja W02 wersja W03 szkło hartowane przeziernie o grubości 4 mm	+20% 30/36,90 25/30,75 +10%

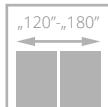
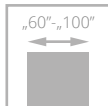

drzwi SEMPRE ALU, wzór W03, ościeżnica regulowana SYSTEM DIN

SEMPRE ALU

1144/1407,12
cena skrzydła netto/brutto (PLN, VAT 23%)

**NOWY
KOLOR**

**NOWY TYP
ZAWIASÓW**

- **solidna konstrukcja z drewnianej ramy**
- **kolorystyka** z powierzchni LAMISTONE CPL oraz SILKSTONE
- **ozdobne dekory aluminiowe** na krawędziach paneli
- regulowany zawias typ K, typ C lub regulowany Duo



dekoracyjne listwy aluminiowe



panel - usłojenie poziome,
płycina - usłojenie poziome

Zobacz
więcej
inspiracji



drzwi SEMPRE ALU, wzór W03, ościeżnica regulowana SYSTEM DIN



WERSJA	W02P	W02	W02S1	W02S2	W02S3	W02S4	W02A
	1144/1407,12	1144/1407,12	1144/1407,12	1144/1407,12	1144/1407,12	1144/1407,12	1144/1407,12



WERSJA	W03P	W03	W03S1	W03S2	W03S3	W03S4	W03A
	1144/1407,12	1144/1407,12	1144/1407,12	1144/1407,12	1144/1407,12	1144/1407,12	1144/1407,12

KOLORYSTYKA

LAMISTONE CPL

NOWOŚĆ
231 dąb halif

240 wiąz bielony V

241 wiąz piaskowy V

242 wiąz szary V

243 dąb delano

244 czarny

250 dąb terra

258 biały

260 biały dąb

263 orzech premium

265 wenge

289 szary

531 antracyt

SILKSTONE

230 dąb gran

276 dąb polski

293 antracyt Royal

294 jesion Royal

295 merbau Royal

296 jesion polski

297 nugat Royal

OŚCIEŻNICE



WYPOSAŻENIE

STANDARDOWE	DODATKOWE (za dopłatą)	
szkło biały/brąz/grafit lub przeźne o grubości 4 mm	rozmiar „100”	+20%
zamek jednopunktowy, rozstaw 72 mm (sys. przylgowy) lub magnetyczny (sys. bezprzylgowy) wpuszczany, na klucz (rozstaw 90 mm), na wkładkę (rozstaw 85 mm) lub do blokady łazienkowej (rozstaw 90 mm)	trzeci zawias w skrzydle:	
	typ K, typ C dla szer. „60”-„80”	25/30,75
	typ M dla szer. „60”-„80”	17/20,91
	krzyty DUO dla szer. „60”-„70”	88/108,24
zawiasy: typ K nikiel szczotkowany – do ościeżnicy system DIN, typ C nikiel szczotkowany – do ościeżnicy drewnianej, typ M – do ościeżnicy metalowej lub kryty DUO nikiel satyna („60”-„80” – 2 szt., „90” – 3 szt.)	drzwi niższe o 50 mm (sys. przylgowy)	bez dopłaty
brak możliwości zastosowania samozamykacza	drzwi wyższe o 50 mm lub 100 mm (wymagany trzeci zawias za dopłatą)	bez dopłaty
brak możliwości zastosowania uszczelki opadającej	podcięcie wentylacyjne (str. 143)	+10%
	szkło hartowane przeźne o grubości 4 mm	30/36,90
		+10%

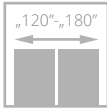
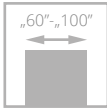

SEMPRE ONDA

828/1018,44

cena skrzydła netto/brutto (PLN, VAT 23%)

NOWY KOLOR

NOWY TYP ZAWIASÓW

- **solidna konstrukcja z drewnianej ramy**
- **kolorystyka** z powierzchni LAMISTONE CPL oraz SILKSTONE
- panele charakteryzują się poziomym usłojeniem oraz **powierzchnią ryflowaną**
- regulowany zawias typ K, typ C lub regulowany Duo

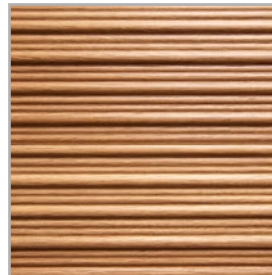

panel – ryflowanie



szklenie

drzwi SEMPRE ONDA, wzór W03, ościeżnica regulowana SYSTEM DIN

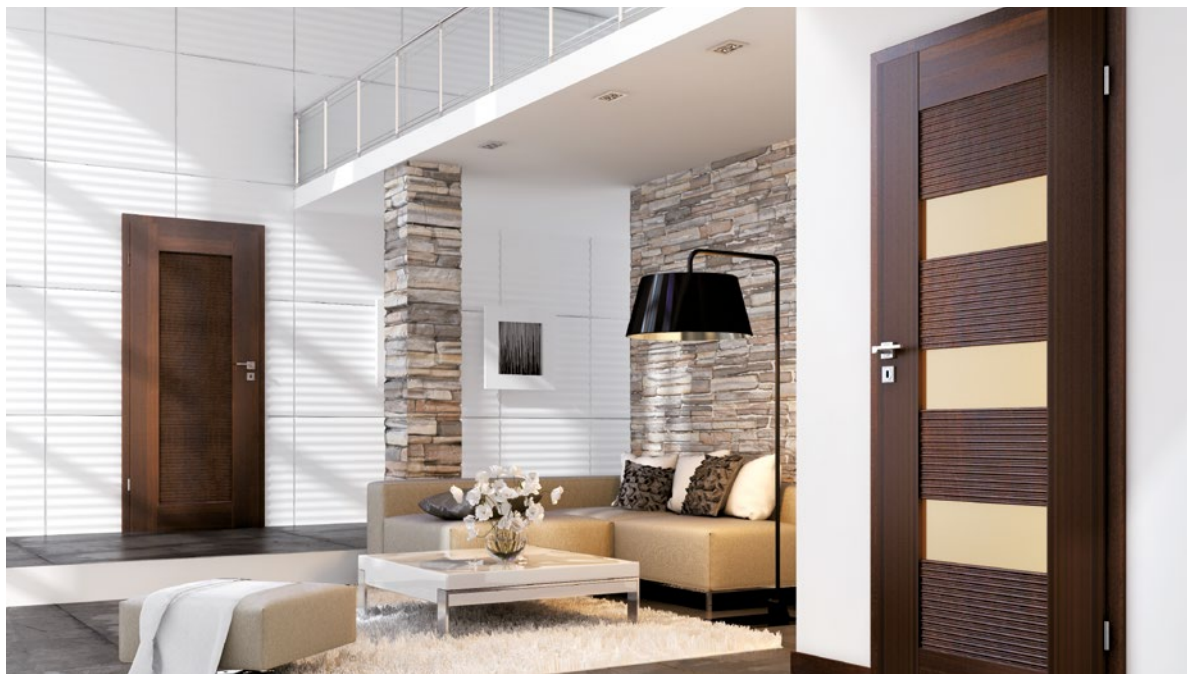

drzwi SEMPRE ONDA, wzór W00 (drzwi po lewej), wzór W03 (drzwi po prawej), ościeżnica regulowana SYSTEM DIN

Zobacz więcej inspiracji





WERSJA	W00	W03	W04	W05	W07	W08
	828/1018,44	828/1018,44	828/1018,44	828/1018,44	828/1018,44	828/1018,44

KOLORYSTYKA



OŚCIEŻNICE

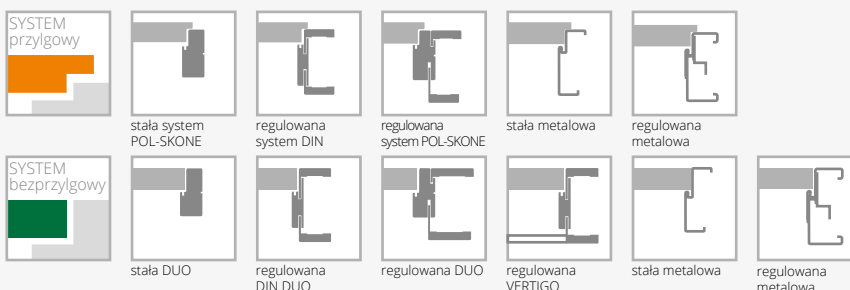

WYPOSAŻENIE

STANDARDOWE	DODATKOWE (za dopłatą)
szkło biały/braź mat/grafit satyna lub przezierne o grubości 4 mm	rozmiar „100” +20%
zamek jednopunktowy, rozstaw 72 mm (sys. przylgowy) lub magnetyczny (sys. bezprylgowy) wpuszczany, na klucz (rozstaw 90 mm), na wkładkę (rozstaw 85 mm) lub do blokady łazienkowej (rozstaw 90 mm)	trzeci zawias w skrzydle: typ K, typ C dla szer. „60”-„80” 25/30,75 typ M dla szer. „60”-„80” 17/20,91 kryty DUO dla szer. „60”-„70” 88/108,24
zawiasy: typ K nikiel szczotkowany – do ościeżnicy system DIN, typ C nikiel szczotkowany – do ościeżnicy drewnianej, typ M – do ościeżnicy metalowej lub kryty DUO nikiel satyna („60”-„80” – 2 szt., „90” – 3 szt.)	drzwi niższe o 50 mm (sys. przylgowy) bez dopłaty
brak możliwości zastosowania samozamykacza	drzwi wyższe o 50 mm lub 100 mm (wymagany trzeci zawias za dopłatą) +10%
brak możliwości zastosowania uszczelki opadającej	podcięcie wentylacyjne (str. 143) 30/36,90
	szkło hartowane przezierne o grubości 4 mm +10%

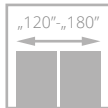
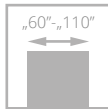

drzwi DECO, wzór 00, ościeżnica regulowana SYSTEM DIN

DECO

od **435/535,05**
cena skrzydła **netto**/brutto (PLN, VAT 23%)



**NOWY TYP
ZAWIASÓW**

- **solidna konstrukcja - ramiak drewniany**
- **powierzchnia pokryta laminatem CPL o grubości 0,2 mm, 0,5 mm lub 0,7 mm odporna na wycieranie i chemię**
- **drzwi dostępne również w III klasie mechanicznej**
- **regulowany zawias typ K, typ C lub regulowany Duo**



ramka



szklenie

Zobacz
więcej
inspiracji



drzwi DECO, wzór 05, ościeżnica regulowana SYSTEM DIN



WERSJA	00	02	03SD	04	05
LAMINOWANE CPL 0,2 mm	435/535,05	521/640,83	557/685,11	521/640,83	521/640,83
LAMINOWANE CPL 0,2 mm III klasa mechaniczna	714/878,22	847/1041,81	884/1087,32	847/1041,81	847/1041,81

W celu uzyskania III klasy mechanicznej konieczne jest zamówienie skrzydła z ościeżnicą metalową, drewnianą lub regulowaną DIN III klasa mechaniczna. Ościeżnica DIN III klasa wytrzymałości ze wzmocnieniem pod blachą zaczepową w postaci listwy sosnowej; blacha zaczepowa kątowna - dopłata **+10%** do ceny ościeżnicy regulowanej DIN.

KOLORYSTYKA

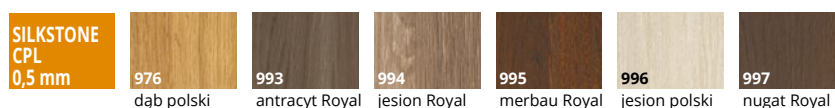

* dostępne po konsultacji z Działem Handlowym

OŚCIEŻNICE

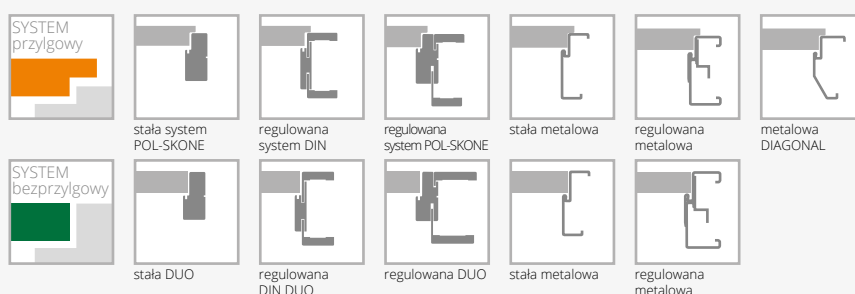

Katalog drzwi technicznych dostępny na stronie internetowej www.pol-skone.eu w zakładce **katalogi**

WYPOSAŻENIE

STANDARDOWE		
szkło biały mat lub przezierne o grubości 4 mm		wypełnienie z płyty wiórowej pełnej (zalecany trzeci zawias) 130/159,90
szkło hartowane biały mat (wersja 03SD, skrzydła III klasa mechaniczna)		trzeci zawias w skrzydle lub zawias czopowy regulowany (cena za 1 szt):
zamek jednopunktowy, rozstaw 72 mm (sys. przyglowy)		typ K, typ C dla szer. „60“-„80” 25/30,75
lub magnetyczny (sys. bezprzyglowy) wpuszczany, na klucz (rozstaw 90 mm), na wkładkę (rozstaw 85 mm) lub do blokady łazienkowej (rozstaw 90 mm); zamek z blachą czołową ze stali nierdzewnej (skrzydła III klasa mechaniczna)		typ M dla szer. „60“-„80” 17/20,91
zawiasy: typ K srebrny – do ościeżnicy system DIN, typ C srebrny – do ościeżnicy drewnianej, typ M – do ościeżnicy metalowej lub kryty DUO nikiel satyna („60“-„80” – 2 szt., „90” – 3 szt.)		typ T 22/27,06
zawiasy: typ K (skrzydła III klasa mechaniczna) – 3 szt.		kryty DUO dla szer. „60“-„70” 88/108,24
w przypadku skrzydła z samozamykaczem oraz ościeżnicą DIN lub metalową należy zastosować zawiasy typ T w ilości „60“-„80” – 3 szt., „90“-„110” – 4 szt. (wymiana standardowych zawiasów na zawias typ T za dopłatą)		ramiak (umożliwiający samodzielne skrócenie do 50 mm) 20/24,60
DODATKOWE (za dopłatą)		ramiak (umożliwiający samodzielne skrócenie do 90 mm) 40/49,20
rozmiar „100” (wystrój szklenia jak w „90”) 40/49,20		wzmocnienie pod samozamykacz 25/30,75
rozmiar „110” (wystrój szklenia jak w „90”) 80/98,40		zabezpieczenie dolnego ramiaka przed nadmiernym działaniem wilgoci (nie dot. skrzydeł z podcięciem wentylacyjnym) 20/24,60
system REVES (wersja 00) 200/246,00		drzwi niższe o 50 mm lub 100 mm (sys. przyglowy) bez dopłaty
skrót rekuperacyjny bez dopłaty		drzwi niższe o 55 mm lub 100 mm (sys. bezprzyglowy) bez dopłaty
dopłata za laminat CPL 0,5 mm, 0,7 mm („60” - „80”)* 130/159,90		drzwi wyższe o 50 mm lub 100 mm (wymagany trzeci zawias za dopłatą) +10%
dopłata za laminat CPL 0,5 mm, 0,7 mm („90” - „110”)* 160/196,80		drzwi wyższe o 150 mm lub 200 mm (wymagany trzeci zawias za dopłatą) +20%
dopłata za kolorystykę SILKSTONE CPL 260/319,80		podcięcie wentylacyjne (str. 143) 30/36,90
wypełnienie z płyty wiórowej otworowanej 110/135,30		szkło hartowane: wersja 02, 04, 05 40/49,20
		szkło hartowane przezierne o grubości 4 mm +10%
		możliwość wykonania obrzeża w innym kolorze - black, szary, grafit 100/123,00
		*dopłata do wysokości standardowej

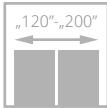
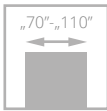

drzwi DECO INVEST, wzór 04, ościeżnica metalowa

DECO INVEST

od **998**/1227,54
cena skrzydła **netto**/brutto (PLN, VAT 23%)



Katalog drzwi technicznych
dostępny na stronie internetowej
www.pol-skone.eu
w zakładce **katalogi**



- **solidna konstrukcja - ramiak drewniany**
- stabilne wypełnienie z **plyty otworowanej**
- **powierzchnia pokryta laminatem CPL o grubości 0,2 mm, 0,5 mm lub 0,7 mm odporna na wycieranie i chemię**
- drzwi posiadają **III klasę mechaniczną**
- krawędzie skrzydła **zabezpieczone profilem** ze stali nierdzewnej
- wzmocniony zawias typ T



bulaj BMD4 - standard wzór 04



profil ze stali nierdzewnej

Zobacz
więcej
inspiracji



drzwi DECO INVEST, wzór 02, ościeżnica regulowana metalowa



WERSJA		00	01	02	03	04
LAMISTONE CPL	„70”, „80”, „90”, „90 plus”	998/1227,54	1518/1867,14	1715/2109,45	1823/2242,29	1382/1699,86
	„100”	1052/1293,96	1577/1939,71	1773/2180,79	1882/2314,86	1435/1765,05
	„110”	1105/1359,15	1635/2011,05	1832/2253,36	1940/2386,20	1488/1830,24
LAMINOWANE CPL 0,2 mm	„70”, „80”, „90”, „90 plus”	1018/1252,14	1548/1904,04	1750/2152,50	1859/2286,57	1411/1735,53
	„100”	1071/1317,33	1607/1976,61	1810/2226,30	1917/2357,91	1463/1799,49
	„110”	1126/1384,98	1665/2047,95	1868/2297,64	1976/2430,48	1517/1865,91
LAMINOWANE CPL 0,5 mm	„70”, „80”, „90”, „90 plus”	1110/1365,30	1648/2027,04	1848/2273,04	1962/2413,26	1502/1847,46
	„100”	1164/1431,72	1707/2099,61	1908/2346,84	2020/2484,60	1555/1912,65
	„110”	1218/1498,14	1764/2169,72	1966/2418,18	2078/2555,94	1610/1980,30
LAMINOWANE CPL 0,7 mm	„70”, „80”, „90”, „90 plus”	1121/1378,83	1660/2041,80	1863/2291,49	1972/2425,56	1515/1863,45
	„100”	1174/1444,02	1718/2113,14	1922/2364,06	2032/2499,36	1568/1928,64
	„110”	1228/1510,44	1775/2183,25	1980/2435,40	2090/2570,70	1622/1995,06

Skrzydła dedykowane do ościeżnicy metalowej stałej FD12 i regulowanej

KOLORYSTYKA

LAMISTONE CPL	NOWOŚĆ	231	243	244	247	248	249	250	258	289	531			
	dąb halif	dąb delano	czarny	industry 1	industry 2	industry 3	dąb terra	biały	szary	antracyt				
	LAMINOWANE CPL 0,2 mm	820	222	821	847	848	849	225	227	844	NOWOŚĆ			
		biały	szary	antracyt	industry 1	industry 2	industry 3	dąb terra	dąb delano	czarny	dąb halif			
		LAMINOWANE CPL 0,5 mm*	920	259	921	947	948	949	825	944	961	NOWOŚĆ		
			biały	szary	antracyt	industry 1	industry 2	industry 3	dąb terra	czarny	dąb halif			
			LAMINOWANE CPL 0,7 mm*	720	772	721	747	748	749	725	744	761	NOWOŚĆ	
				biały	szary	antracyt	industry 1	industry 2	industry 3	dąb terra	czarny	dąb halif		
				LAMINOWANE HPL*										

Pozostałe kolory dostępne dla zapytań indywidualnych
* dostępne po konsultacji z Działem Handlowym

OŚCIEŻNICE

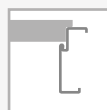

stała metalowa
DECO INVEST
(FD12)



regulowana metalowa
DECO INVEST (ZO)

WYPOSAŻENIE

STANDARDOWE	DODATKOWE (za dopłatą)
szkło matowe lub hartowane przeziernie o grubości 4 mm	wypełnienie z płyty wiórowej pełnej 130/159,90
szklenie przy pomocy ramki ze stali nierdzewnej lub typu bulaj BMD4 ze stali nierdzewnej, szkło LACOMAT	zabezpieczenie dolnego ramiaka przed nadmiernym działaniem wilgoci 20/24,60
zamek jednopunktowy, rozstaw 72 mm wpuszczany z blachą czołową ze stali nierdzewnej na klucz, na wkładkę lub do blokady łazienkowej	zamek rolkowy 44/54,12
zawiasy: typ T – do ościeżnicy metalowej („70”, „90”- 3 szt.)	pochwyty ze stali nierdzewnej (dwustronny) 306/376,38
wzmocnienie pod samozamykacz	panele ze stali nierdzewnej str. 145
zabezpieczenie krawędzi skrzydła ze stali nierdzewnej (strona zamkowa i strona zawiasowa)	panele wentylacyjne ze stali nierdzewnej str. 145
	bulaj: wymiana na szkło bezbarwne 50/61,50
	szkło przeziernie o grubości 4 mm bez dopłaty
	drzwi dwuskrzydłowe (II klasa mechaniczna) katalog drzwi technicznych

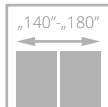
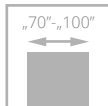

SEMPRE VERSE

od **828**/1018,44
cena skrzydła **netto**/brutto (PLN, VAT 23%)

**NOWY
KOLOR**

**NOWY TYP
ZAWIASÓW**

- **solidna konstrukcja z drewnianej ramy**
- **kolorystyka** z powierzchni LAMISTONE CPL, SILKSTONE oraz oklein naturalnych
- na ramiakach pionowych układ usłojenia pionowy, na panelach układ usłojenia poziomy
- regulowany zawias typ K, typ C lub regulowany Duo



szklenie



połączenie paneli, płyciny i ramiaka

drzwi SEMPRE VERSE, wzór W05, ościeżnica regulowana SYSTEM DIN

Zobacz
więcej
inspiracji



drzwi SEMPRE VERSE, wzór W03, ościeżnica regulowana SYSTEM DIN



WERSJA	W03P	W01	W03	W04	W05
LAMISTONE SILKSTONE	828/1018,44	1169/1437,87	1169/1437,87	1169/1437,87	828/1018,44
GRUPA A	1020/1254,60	1215/1494,45	1215/1494,45	1215/1494,45	1020/1254,60
GRUPA B	1169/1437,87	1363/1676,49	1363/1676,49	1363/1676,49	1169/1437,87
GRUPA C	1260/1549,80	1462/1798,26	1462/1798,26	1462/1798,26	1260/1549,80

KOLORYSTYKA

LAMISTONE CPL	231 dąb halif	240 wiąz bielony V	241 wiąz płaskowy V	242 wiąz szary V	243 dąb delano	244 czarny	250 dąb terra	258 biały	260 biały dąb
	263 orzech premium	265 wenge	289 szary	531 antracyt					
	230 dąb gran	276 dąb polski	293 antracyt Royal	294 jesion Royal	295 merbau Royal	296 jesion polski	297 nugat Royal		
	311 jasny dąb	312 limba	334 dąb europejski						
	323 dąb rustikal	340 heban	351 marrone	376 dąb stalowy	377 dąb platynowy	404 ciemny orzech			
FORNIROWANE GRUPA A									
	405 jasny orzech	421 cappuccino	422 mokka	424 teak					
FORNIROWANE GRUPA B									
FORNIROWANE GRUPA C	370 dąb bielony								

OŚCIEŻNICE

SYSTEM przylgowy					
	stała system POL-SKONE	regulowana system DIN	regulowana system POL-SKONE	stała metalowa	regulowana metalowa
SYSTEM bezprylgowy					
	stała DUO	regulowana DIN DUO	regulowana DUO	regulowana VERTIGO	stała metalowa
					regulowana metalowa

WYPOSAŻENIE

STANDARDOWE	DODATKOWE (za dopłatą)
wymiennie: szkło hartowane DECORMAT biały, DECORMAT brąz (wzór W01-W04); szkło hartowane satyna biała o grubości 6 mm (wzór W05)	rozmiar „100” (nie dot. W01, W03, W04) +20%
szkło DECORMAT jest malowane metodą sitodruku, różni się od koloru satyna biała	trzeci zawias w skrzydle lub zawias regulowany (cena za 1 szt.):
zamek jednopunktowy, rozstaw 72 mm (sys. przylgowy) lub magnetyczny (sys. bezprylgowy) wpuszczany, na klucz (rozstaw 90 mm), na wkładkę (rozstaw 85 mm) lub do blokady łazienkowej (rozstaw 90 mm)	typ K, typ C dla szer. „70”-„80” 25/30,75
zawiasy: typ K nikiel szczotkowany – do ościeżnicy system DIN, typ C nikiel szczotkowany – do ościeżnicy drewnianej, typ M – do ościeżnicy metalowej lub kryty DUO nikiel satyna („70”-„80” – 2 szt., „90” – 3 szt.)	typ M dla szer. „70”-„80” 17/20,91
brak możliwości zastosowania samozamykacza	kryty DUO dla szer. „70”-„80” 88/108,24
brak możliwości zastosowania uszczelki opadającej	drzwi niższe o 50 mm (sys. przylgowy) bez dopłaty
	drzwi niższe o 55 mm (sys. bezprylgowy) bez dopłaty
	podcięcie wentylacyjne (FORNIROWANE) (str. 143) 50/61,50
	podcięcie wentylacyjne (LAMISTONE, SILKSTONE) (str. 143) 30/36,90
	szyba hartowana 6 mm w kolorze grafit lub brąz +10% (dot. wersji W05)

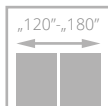
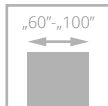

SEMPRE LUX

od **1018**/1252,14
cena skrzydła **netto**/brutto (PLN, VAT 23%)



**NOWY TYP
ZAWIASÓW**

- **solidna konstrukcja z drewnianej ramy**
- drzwi pokryte **naturalnymi okleinami**
- **ekologiczny lakier UV** zapewnia trwałość koloru oraz odporność na zarysowania
- skrzydła posiadają możliwość zastosowania jednostronnej **tablicy magnetycznej (Z/AZ)** oraz **jednostronnego lustra (WL Z, WL A/Z)**
- regulowany zawias typ K, typ C lub regulowany Duo

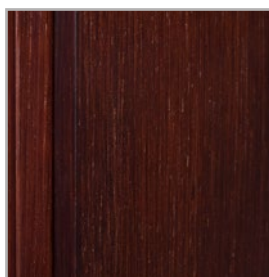

usłojenie ramiaka



usłojenie poziome paneli

drzwi SEMPRE LUX, wzór W04, ościeżnica regulowana SYSTEM DIN



drzwi SEMPRE LUX, wzór W03S4, ościeżnica regulowana SYSTEM POL-SKONE

Zobacz
więcej
inspiracji





WERSJA	W00	W01	W04	W05	tablica* Z	A/Z	lustro* WLZ	WLA/Z	W02P	W02	W02S1	W02S2
GRUPA A	1018/1252,14	1018/1252,14	1018/1252,14	1018/1252,14	1124/1382,52		1229/1511,67		1018/1252,14	1018/1252,14	1018/1252,14	1018/1252,14
GRUPA B	1170/1439,10	1170/1439,10	1170/1439,10	1170/1439,10	1275/1568,25		1380/1697,40		1170/1439,10	1170/1439,10	1170/1439,10	1170/1439,10
GRUPA C	1261/1551,03	1261/1551,03	1261/1551,03	1261/1551,03	1370/1685,10		1480/1820,40		1261/1551,03	1261/1551,03	1261/1551,03	1261/1551,03



WERSJA	W02S3	W02S4	W02A	W03P	W03	W03S1	W03S2	W03S3	W03S4	W03A
GRUPA A	1018/1252,14	1018/1252,14	1018/1252,14	1018/1252,14	1018/1252,14	1018/1252,14	1018/1252,14	1018/1252,14	1018/1252,14	1018/1252,14
GRUPA B	1170/1439,10	1170/1439,10	1170/1439,10	1170/1439,10	1170/1439,10	1170/1439,10	1170/1439,10	1170/1439,10	1170/1439,10	1170/1439,10
GRUPA C	1261/1551,03	1261/1551,03	1261/1551,03	1261/1551,03	1261/1551,03	1261/1551,03	1261/1551,03	1261/1551,03	1261/1551,03	1261/1551,03

* Z, WLZ - tablica/lustro od strony zawiasowej, A/Z, WLA/Z - tablica/lustro od strony przeciwnej do zawiasowej

KOLORYSTYKA

FORNIROWANE GRUPA A	311	jasny dąb	312	limba	334	dąb europejski	
	FORNIROWANE GRUPA B	323	dąb rustikal	340	heban	351	marrone
		376	dąb stalowy	377	dąb platynowy		
404		ciemny orzech	405	jasny orzech	421	cappuccino	
422		mokka	424	teak			
FORNIROWANE GRUPA C		370	dąb bielony				



WERSJA	W06	W07
GRUPA A	1018/1252,14	1018/1252,14
GRUPA B	1170/1439,10	1170/1439,10
GRUPA C	1261/1551,03	1261/1551,03

OŚCIEŻNICE

SYSTEM przyłgowy		stała system POL-SKONE		regulowana system DIN		regulowana system POL-SKONE		stała metalowa		regulowana metalowa		
	SYSTEM beprzyłgowy		stała DUO		regulowana DIN DUO		regulowana DUO		regulowana VERTIGO		stała metalowa	

WYPOSAŻENIE

STANDARDOWE		
szkło biały/brąz/grafit lub przeziernie 4 mm		
wzór W01, W05 - szyba hartowana 4 mm		
wzór W00 płytina o grubości 12 mm		
zamek jednopunktowy, rozstaw 72 mm (sys. przyłgowy) lub magnetyczny (sys. beprzyłgowy) wpuszczany, na klucz (rozstaw 90 mm), na wkładkę (rozstaw 85 mm) lub do blokady łazienkowej (rozstaw 90 mm)		
zawiasy: typ K nikiel szczotkowany - do ościeżnicy system DIN, typ C nikiel szczotkowany - do ościeżnicy drewnianej, typ M - do ościeżnicy metalowej lub kryty DUO nikiel satyna („60”-„80” - 2 szt., „90” - 3 szt.)	trzeci zawias w skrzydle:	
brak możliwości zastosowania samozamykacza	typ K, typ C dla szer. „60”-„80”	25/30,75
brak możliwości zastosowania uszczelki opadającej	typ M dla szer. „60”-„80”	17/20,91
	kryty DUO dla szer. „60”-„80”	88/108,24
	drzwi niższe o 50 mm (sys. przyłgowy) (nie dot. WLZ, WLA/Z)	bez dopłaty
	drzwi niższe o 55 mm (sys. beprzyłgowy) (nie dot. WLZ, WLA/Z)	bez dopłaty
	drzwi wyższe o 50 mm lub 100 mm (wymagany trzeci zawias za dopłatą) (nie dot. WLZ, WLA/Z)	+10%
	podcięcie wentylacyjne (str. 143)	50/61,50
	szkło laminowane VSG 22.1 kolor czarny - NOWOŚĆ (dot. 1 szyby):	
	wersja W02	30/36,90
	wersja W03	25/30,75
	szkło hartowane przeziernie o grubości 4 mm	+10%

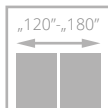
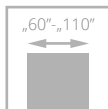

drzwi ESPINA, wzór W01, ościeżnica regulowana SYSTEM DIN

ESPINA

od **1045/1285,35**
cena skrzydła **netto**/brutto (PLN, VAT 23%)



- **solidna konstrukcja - ramiak drewniany**
- stabilne wypełnienie **z płyty pełnej**
- **perfekcyjne połączenie** czerni i oklein naturalnych
- ekologiczny lakier UV zapewnia trwałość koloru oraz odporność na zarysowania
- **hartowana szyba** w kolorze biały mat o grubości 6 mm lub laminowana czarna VSG 44.2 o grubości 8,5 mm
- regulowany zawias typ K, typ C lub regulowany Duo

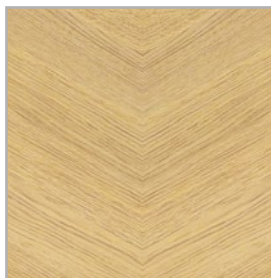

układ ustojenia



drzwi ESPINA, wzór W01, ościeżnica SYSTEM DIN

Zobacz
więcej
inspiracji





WERSJA	W00	W01	W01	W02
KOLEKCJA A (334)	1045 /1285,35	1150 /1414,50	1308 /1608,84	1045 /1285,35
KOLEKCJA B (404, 405)	1171 /1440,33	1276 /1569,48	1434 /1763,82	1171 /1440,33

KOLORYSTYKA

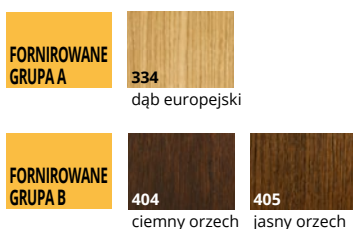

OŚCIEŻNICE

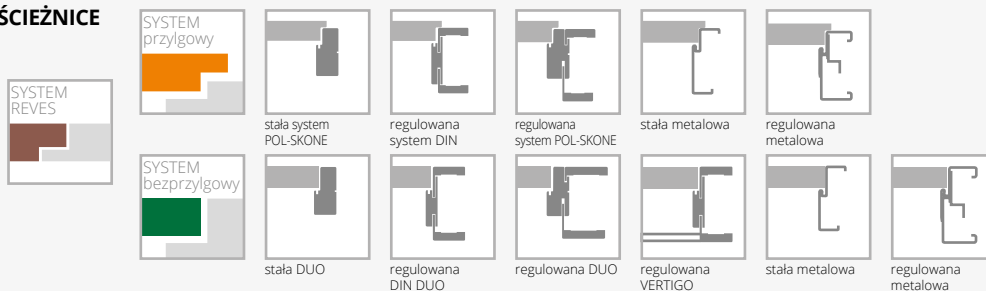

WYPOSAŻENIE

STANDARDOWE		
szkło hartowane w kolorze biały mat o grubości 6 mm		
szkło laminowane 44.2 w kolorze czarnym o grubości 8,5 mm		
zamek jednopunktowy, rozstaw 72 mm (sys. przylgowy)		
lub magnetyczny (sys. bezprzylgowy) wpuszczany, na klucz (rozstaw 90 mm), na wkładkę (rozstaw 85 mm) lub do blokady łazienkowej (rozstaw 90 mm)		
zawiasy: typ K – do ościeżnicy system DIN, typ C – do ościeżnicy drewnianej, typ M – skrzydło do ościeżnicy metalowej („60”-„80” – 2 szt., „90” – 3 szt.) lub kryty DUO nikiel satyna („60”-„70” – 2 szt., „80”-„90” – 3 szt.)		
DODATKOWE (za dopłatą)		
rozmiar „100”	+20%	ramiak (umożliwiający samodzielne skrócenie do 50 mm) nie dotyczy wzoru W01 20 /24,60
rozmiar „110” (dot. wersji W00, W02)	+40%	ramiak (umożliwiający samodzielne skrócenie do 90 mm) nie dotyczy wzoru W01 40 /49,20
system REVES (wersja W00, W02)	200 /246,00	wzmocnienie pod samozamykacz 25 /30,75
skrót rekuperacyjny	bez dopłaty	zabezpieczenie dolnego ramiaka przed nadmiernym działaniem wilgoci (nie dot. skrzydeł z podcięciem wentylacyjnym) 20 /24,60
trzeci zawias w skrzydle:		
typ K, typ C dla szer. „60”-„80”	25 /30,75	drzwi niższe o 50 mm lub 100 mm (sys. przylgowy) bez dopłaty
typ M dla szer. „60”-„80”	17 /20,91	drzwi niższe o 55 mm lub 100 mm (sys. bezprzylgowy) bez dopłaty
kryty DUO dla szer. „60”-„80”	88 /108,24	drzwi wyższe o 50 mm lub 100 mm (wymagany trzeci zawias za dopłatą) +10%
		drzwi wyższe o 150 mm lub 200 mm (wymagany trzeci zawias za dopłatą) +20%
		podcięcie wentylacyjne (wzór W00, W02) (str. 143) 50 /61,50
		podcięcie wentylacyjne (wzór W01) (str. 143) 100 /123,00

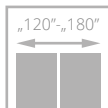
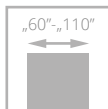

drzwi DECO LUX, wzór 00, ościeżnica regulowana SYSTEM DIN

DECO LUX z ramką Soft

od **515/633,45**
cena skrzydła **netto**/brutto (PLN, VAT 23%)



**NOWE
KOLORY**

**NOWY TYP
ZAWIASÓW**

- **solidna konstrukcja – ramiak drewniany**
- drzwi pokryte **naturalnymi okleinami**
- **ekologiczny lakier UV** zapewnia trwałość koloru oraz odporność na zarysowania
- regulowany zawias typ K, typ C lub regulowany Duo



drzwi DECO LUX, wzór 00, ościeżnica SYSTEM DIN

Zobacz
więcej
inspiracji





WERSJA	00	02	03SD	04	05
GRUPA A	515/633,45	546/671,58	723/889,29	661/813,03	661/813,03
GRUPA B	665/817,95	692/851,16	858/1055,34	798/981,54	798/981,54
GRUPA C	731/899,13	758/932,34	932/1146,36	868/1067,64	868/1067,64

KOLORYSTYKA

FORNIROWANE GRUPA A	311	312	334		
	jasny dąb	limba	dąb europejski		
FORNIROWANE GRUPA B	323	340	376	377	390
	dąb rustikal	heban	dąb stalowy	dąb platynowy	orzech naturalny
	404	405	421	422	424
	ciemny orzech	jasny orzech	capuccino	mokka	teak
FORNIROWANE GRUPA C	370	450	451		
	dąb bielony	biały mat	czarny mat		

OŚCIEŻNICE



SYSTEM przylgowy	stała system POL-SKONE	regulowana system DIN	regulowana system POL-SKONE	stała metalowa	regulowana metalowa	
SYSTEM bezprzylgowy	stała DUO	regulowana DIN DUO	regulowana DUO	regulowana VERTIGO	stała metalowa	regulowana metalowa

WYPOSAŻENIE

STANDARDOWE		
szkło biały mat lub przeźnerne o grubości 4 mm		ramiak (umożliwiający samodzielne skrócenie do 50 mm) 20/24,60
wersja 03SD: szkło hartowane biały mat		ramiak (umożliwiający samodzielne skrócenie do 90 mm) 40/49,20
zamek jednopunktowy, rozstaw 72 mm (sys. przylgowy) lub magnetyczny (sys. bezprzylgowy) wpuszczany, na klucz (rozstaw 90 mm), na wkładkę (rozstaw 85 mm) lub do blokady łazienkowej (rozstaw 90 mm)		wzmocnienie pod samozamykacz 25/30,75
zawiasy: typ K srebrny – do ościeżnicy system DIN, typ C – do ościeżnicy drewnianej, typ M – skrzydło do ościeżnicy metalowej lub kryty DUO nikiel satyna („60”-„80” – 2 szt., „90” – 3 szt.)		zabezpieczenie dolnego ramiaka przed nadmiernym działaniem wilgoci (nie dot. skrzydeł z podcięciem wentylacyjnym) 20/24,60
w przypadku skrzydła z samozamykaczem oraz ościeżnicą DIN lub metalową należy zastosować zawiasy typ T w ilości „60”-„80” – 3 szt., „90”-„110” – 4 szt. (wymiana standardowych zawiasów na zawias typ T za dopłatą)		drzwi niższe o 50 mm lub 100 mm (sys. przylgowy) bez dopłaty
		drzwi niższe o 55 mm lub 100 mm (sys. bezprzylgowy) bez dopłaty
		drzwi wyższe o 50 mm lub 100 mm (wymagany trzeci zawias za dopłatą) +10%
		drzwi wyższe o 150 mm lub 200 mm (wymagany trzeci zawias za dopłatą) +20%
		podcięcie wentylacyjne (str. 143) 50/61,50
DODATKOWE (za dopłatą)		szkło hartowane: wersja 02, 04, 05 40/49,20
rozmiar „100” (wystrój szklenia jak w „90”) +20%		szkło hartowane przeźnerne o grubości 4 mm +10%
rozmiar „110” (wystrój szklenia jak w „90”) +40%		możliwość zamówienia drzwi DECO LUX w III klasie mechanicznej
system REVES (wersja 00) 200/246,00		katalog drzwi technicznych mechanicznej
skrót rekuperacyjny bez dopłaty		
wypełnienie z płyty wiórowej otworowanej 110/135,30		
wypełnienie z płyty wiórowej pełnej (zalecany trzeci zawias) 130/159,90		
trzeci zawias w skrzydle:		
typ K, typ C dla szer. „60”-„80” 25/30,75		
typ M dla szer. „60”-„80” 17/20,91		
kryty DUO dla szer. „60”-„80” 88/108,24		

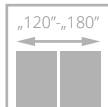
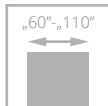

drzwi ETIUDA LUX, wzór A01, ościeżnica regulowana SYSTEM DIN

ETIUDA LUX

od **515/633,45**
cena skrzydła **netto**/brutto (PLN, VAT 23%)

NOWY TYP ZAWIASÓW

- solidna konstrukcja - ramiak drewniany
- **drzwi pokryte naturalnymi okleinami**
- **ekologiczny lakier UV** zapewnia trwałość koloru oraz odporność na zarysowania
- hartowana szyba w kolorze biały mat lub grafit grubość 6 mm
- ozdobne listwy przyszybowe w kolorze srebrnym lub czarnym
- regulowany zawias typ K, typ C oraz regulowany typ DUO



aluminiowe listwy przyszybowe w kolorze srebrnym lub czarnym

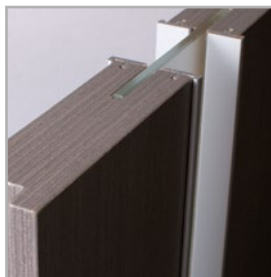

górną krawędź skrzydła bez przylgi



opcja: aluminiowe listwy dekoracyjne w kolorze czarnym



drzwi ETIUDA LUX, wzór A02, ościeżnica regulowana SYSTEM DIN

Zobacz więcej inspiracji





WERSJA	B0	B1	A01	A02	A03
GRUPA A	515/633,45	690/848,70	808/993,84	808/993,84	808/993,84
GRUPA B	665/817,95	824/1013,52	942/1158,66	942/1158,66	942/1158,66

KOLORYSTYKA



OŚCIEŻNICE

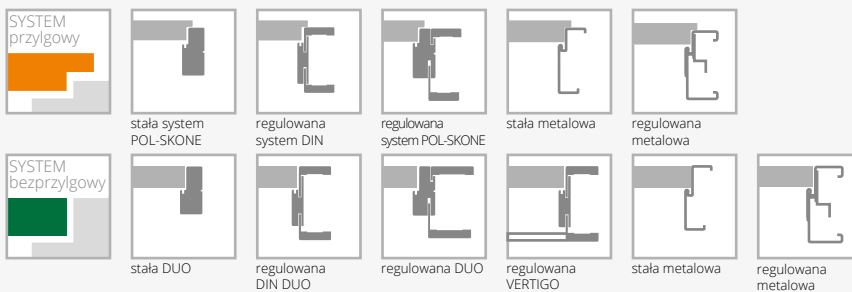

WYPOSAŻENIE

STANDARDOWE		
szkło hartowane biały/brąz mat grubość 6 mm		
brak możliwości zastosowania szyby w kolorze czarnym		
szerokość szklenia w wersji A01 – 54 mm; A02 – 205 mm, A03 – 276 mm*		
zamek jednopunktowy, rozstaw 72 mm (sys. przylgowy) lub magnetyczny (sys. bezprylgowy) wpuszczany, na klucz (rozstaw 90 mm), na wkładkę (rozstaw 85 mm) lub do blokady łazienkowej (rozstaw 90 mm)		
zawiasy: typ K srebrny – do ościeżnicy system DIN, typ C – do ościeżnicy drewnianej, typ M – skrzydło do ościeżnicy metalowej lub kryty DUO nikiel satyna („60”-„80” – 2 szt., „90” – 3 szt.)		
DODATKOWE (za dopłatą)		
rozmiar „100”	+20%	wersja A01, A02, A03 drzwi niższe o 50 mm (sys. przylgowy) bez dopłaty
rozmiar „110” (dot. wersji B1)	+40%	wersja A01, A02, A03 drzwi niższe o 55 mm (sys. bezprylgowy) bez dopłaty
wypełnienie z płyty wiórowej pełnej (wersje B0, A01, A02, A03) (zalecany trzeci zawias)	130/159,90	wersja A01, A02, A03 drzwi wyższe o 100 mm (wymagany trzeci zawias za dopłatą) +10%
trzeci zawias w skrzydle:		wersja A01, A02, A03 drzwi wyższe o 200 mm (wymagany trzeci zawias za dopłatą) +20%
typ K, typ C dla szer. „60”-„80”	25/30,75	podcięcie wentylacyjne (dot. wersji B0) (str. 143) 50/61,50
typ M dla szer. „60”-„80”	17/20,91	podcięcie wentylacyjne A01 w szerokościach „60”-„100” (str. 143) 100/123,00
kryty DUO dla szer. „60”-„80”	88/108,24	podcięcie wentylacyjne A02, A03 w szerokościach „70”-„100” (str. 143) 100/123,00
ramiak (umożliwiający samodzielne skrócenie do 50 mm) (dot. wersji B0)	20/24,60	szkła hartowane 6 mm w kolorze grafit lub przeierne +10%
ramiak (umożliwiający samodzielne skrócenie do 90 mm) (dot. wersji B0)	40/49,20	system przesuwany (nie dotyczy wersji A01) str. 102-107
zmiana koloru listew dekoracyjnych na kolor czarny:		
wersja B1	60/73,80	
wersja A01-A03	70/86,10	

*możliwa tolerancja +/- 1-2 mm

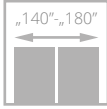
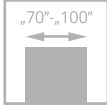

FORTIMO LUX

od **1018**/1252,14
cena skrzydła **netto**/brutto (PLN, VAT 23%)



- **solidna konstrukcja z drewnianej ramy**
- drzwi pokryte **naturalnymi okleinami**
- **ekologiczny lakier UV** zapewnia trwałość koloru oraz odporność na zarysowania
- układ **usłojenia pionowy**
- **hartowana szyba** w kolorze biały mat, brąz, grafit lub przezierna, grubość 4 mm
- regulowany zawias typ K, typ C oraz regulowany typ DUO



szklenie, panel



łączenie opasek pod kątem 45°

drzwi FORTIMO LUX, wzór W03, ościeżnica regulowana SYSTEM DIN



drzwi FORTIMO LUX, wzór W03S1, ościeżnica regulowana SYSTEM VERTIGO

Zobacz
więcej
inspiracji





WERSJA	W01	W01S1	W03	W03S1
GRUPA A	1018 /1252,14	1018 /1252,14	1018 /1252,14	1018 /1252,14
GRUPA B	1170 /1439,10	1170 /1439,10	1170 /1439,10	1170 /1439,10
GRUPA C	1261 /1551,03	1261 /1551,03	1261 /1551,03	1261 /1551,03

KOLORYSTYKA



OŚCIEŻNICE

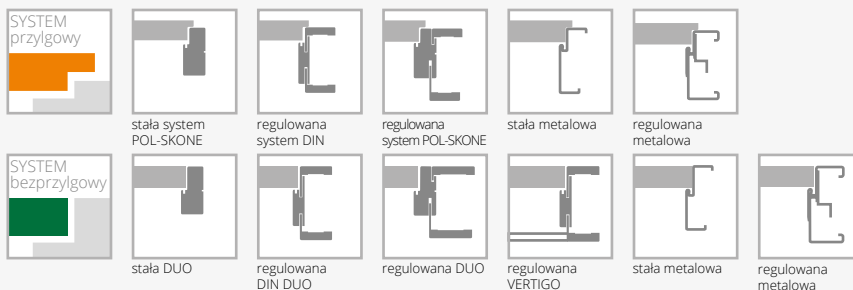

WYPOSAŻENIE

STANDARDOWE	DODATKOWE (za dopłatą)
szkło hartowane biały mat o grubości 4 mm	rozmiar „100” +20%
zamek jednopunktowy, rozstaw 72 mm (sys. przylgowy) lub magnetyczny (sys. bezprylgowy) wpuszczany, na klucz (rozstaw 90 mm), na wkładkę (rozstaw 85 mm) lub do blokady łazienkowej (rozstaw 90 mm)	rozmiar „60” (dot. W01, W01S1) bez dopłaty
zawiasy: typ K – do ościeżnicy system DIN, typ C – do ościeżnicy drewnianej, typ M – skrzydło do ościeżnicy metalowej lub kryty DUO nikiel satyna („70”-„80” – 2 szt., „90” – 3 szt.)	trzeci zawias w skrzydle: typ K, typ C dla szer. „60”-„80” 25/30,75 typ M dla szer. „60”-„80” 17/20,91 kryty DUO dla szer. „60”-„80” 88/108,24
	drzwi niższe o 50 mm (sys. przylgowy) bez dopłaty
	drzwi niższe o 55 mm (sys. bezprylgowy) bez dopłaty
	podcięcie wentylacyjne (str. 143) 50/61,50
	szkło laminowane VSG 22.1. matowe, przezielne lub czarne 70/86,10
	szkło hartowane brąz, grafit lub przezielne o grubości 4 mm +10%

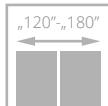
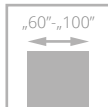
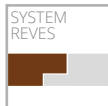

SONATA LUX

od **956**/1175,88
cena skrzydła **netto**/brutto (PLN, VAT 23%)

- **solidna konstrukcja - ramiak drewniany**
- stabilne wypełnienie **z płyty pełnej**
- drzwi pokryte **naturalnymi okleinami**
- **ekologiczny lakier UV** zapewnia trwałość koloru oraz odporność na zarysowania
- **ozdobne dekory aluminiowe** w kolorze czarnym, złotym połysk lub chrom połysk
- regulowany zawias typ K, typ C oraz regulowany typ DUO

drzwi SONATA LUX, wzór W5, ościeżnica regulowana SYSTEM DIN



drzwi SONATA LUX, wzór W2, ościeżnica regulowana DIN

Zobacz
więcej
inspiracji



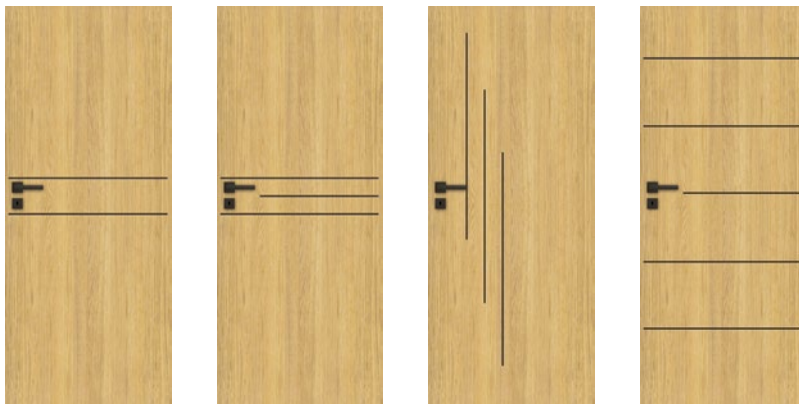

WERSJA	W1	W2	W4	W5
	977/1201,71	1008/1239,84	1008/1239,84	1045/1285,35

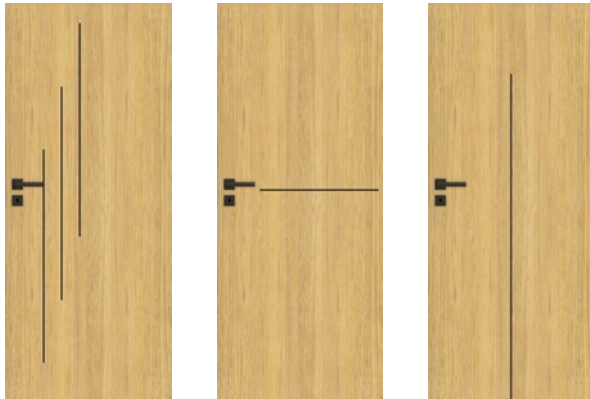

WERSJA	W6	W7	W8
	1008/1239,84	956/1175,88	977/1201,71

KOLORYSTYKA



OŚCIEŻNICE

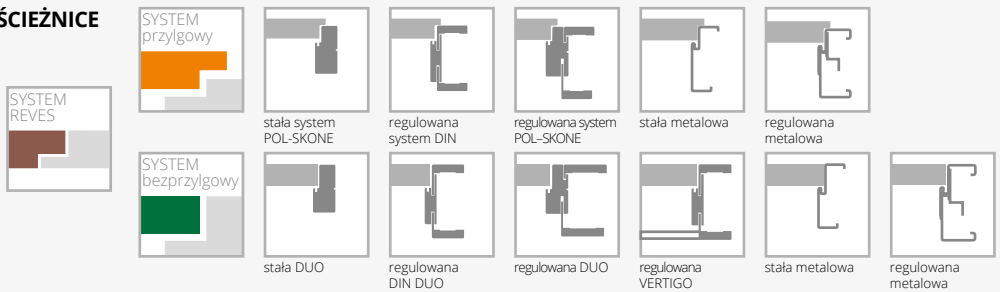

WYPOSAŻENIE

STANDARDOWE		
zamek jednopunktowy, rozstaw 72 mm kolor srebrny (sys. przylgowy) lub magnetyczny (sys. bezprzylgowy) wpuszczany, na klucz (rozstaw 90 mm), na wkładkę (rozstaw 85 mm) lub do blokady łazienkowej (rozstaw 90 mm)		zmiana koloru zamka DUO na kolor czarny (sys. bezprzylgowy) 20/24,60
zawiasy: typ K – do ościeżnicy system DIN, typ C – do ościeżnicy drewnianej, typ M – skrzydło do ościeżnicy metalowej lub kryty DUO nikiel satyna („60“-„70” – 2 szt., „80“-„90” – 3 szt.)		ramiak (umożliwiający samodzielne skrócenie do 50 mm) (nie dot. wzoru W8) 20/24,60
wersja W8: brak możliwości zastosowania szczeliny wentylacyjnej lub kratki wentylacyjnej		ramiak (umożliwiający samodzielne skrócenie do 90 mm) (nie dot. wzoru W8) 40/49,20
DODATKOWE (za dopłatą)		wzmocnienie pod samozamykacz 25/30,75
rozmiar „100”	+20%	zabezpieczenie dolnego ramiaka przed nadmiernym działaniem wilgoci (nie dot. skrzydeł z podcięciem wentylacyjnym) 20/24,60
skrót rekuperacyjny	bez dopłaty	drzwi niższe o 50 mm (sys. przylgowy) bez dopłaty
trzeci zawias w skrzydle		drzwi niższe o 55 mm (sys. bezprzylgowy) bez dopłaty
typ K, typ C dla szer. „60“-„80”	25/30,75	drzwi wyższe o 50 mm lub 100 mm (wymagany trzeci zawias za dopłatą) +10%
typ M dla szer. „60“-„80”	17/20,91	drzwi wyższe o 150 mm lub 200 mm (wymagany trzeci zawias za dopłatą) +20%
kryty DUO dla szer. „60“-„70”	88/108,24	podcięcie wentylacyjne (str. 143) 50/61,50
zawias typ T w kolorze czarnym (sys. przylgowy)	80/98,40	dekory aluminiowe w kolorze czarnym, chrom połysk, złoty połysk bez dopłaty
zmiana koloru zawiasu DUO na kolor czarny (sys. bezprzylgowy)	10/12,30	obrzeże skrzydła w kolorze czarnym 100/123,00
zmiana koloru zamka HOBES na kolor czarny (sys. przylgowy)	10/12,30	

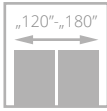
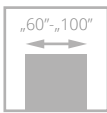

INTERSOLID

od **990**/1217,70
cena skrzydła **netto**/brutto (PLN, VAT 23%)



- **solidna konstrukcja z drewnianej ramy**
- drzwi pokryte **naturalnymi okleinami**
- **ekologiczny lakier UV** zapewnia trwałość koloru oraz odporność na zarysowania
- regulowany zawias typ K, typ C oraz regulowany typ DUO



drzwi INTERSOLID, wzór 03, ościeznica regulowana SYSTEM DIN

ramka INTERSOLID

Zobacz
więcej
inspiracji



drzwi INTERSOLID, wzór 06 (drzwi po lewej), wzór 06 S8 (drzwi po prawej), ościeznica regulowana SYSTEM DIN



WERSJA	01	01 S6	02	02 S6	03	03 S6	04	04 S8	05
GRUPA A	990/1217,70	1120/1377,60	990/1217,70	1120/1377,60	990/1217,70	1120/1377,60	990/1217,70	1120/1377,60	990/1217,70
GRUPA B	1138/1399,74	1268/1559,64	1138/1399,74	1268/1559,64	1138/1399,74	1268/1559,64	1138/1399,74	1268/1559,64	1138/1399,74



WERSJA	05 S8	06	06 S8	07	07 S10	08	08 S10	09	09 S10
GRUPA A	1120/1377,60	990/1217,70	1120/1377,60	990/1217,70	1120/1377,60	990/1217,70	1120/1377,60	990/1217,70	1120/1377,60
GRUPA B	1268/1559,64	1138/1399,74	1268/1559,64	1138/1399,74	1268/1559,64	1138/1399,74	1268/1559,64	1138/1399,74	1268/1559,64

KOLORYSTYKA



OŚCIEŻNICE

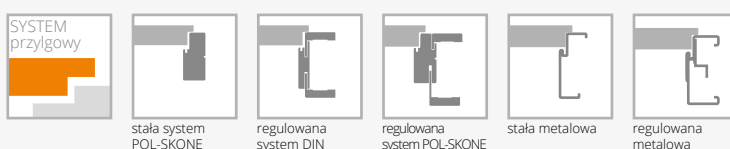

WYPOSAŻENIE

STANDARDOWE	DODATKOWE (za dopłatą)	
szkło biały mat lub przezierne o grubości 4 mm	rozmiar „100”	+20%
zamek jednopunktowy, rozstaw 72 mm wpuszczany, na klucz, na wkładkę lub do blokady łazienkowej	trzeci zawias w skrzydle:	
zawiasy: typ K – do ościeżnicy system DIN, typ C – do ościeżnicy drewnianej, typ M – skrzydło do ościeżnicy metalowej („60”-„80” – 2 szt., „90” – 3 szt.)	typ K, typ C dla szer. „60”-„80”	25/30,75
	typ M dla szer. „60”-„80”	17/20,91
	zabezpieczenie dolnego ramiaka przed nadmiernym działaniem wilgoci (nie dot. skrzydeł z podcięciem wentylacyjnym)	20/24,60
	drzwi niższe o 50 mm	bez dopłaty
	drzwi wyższe o 50 mm lub 100 mm (wymagany trzeci zawias za dopłatą)	+10%
	podcięcie wentylacyjne (str. 143)	50/61,50
	szkło hartowane biały mat lub przezierne o grubości 4 mm	+10%

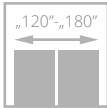
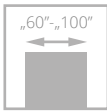

drzwi INTERSOLID II, wzór 01 S6, ościeżnica regulowana SYSTEM DIN

INTERSOLID II

od **990**/1217,70
cena skrzydła **netto**/brutto (PLN, VAT 23%)



- **solidna konstrukcja z drewnianej ramy**
- drzwi pokryte **naturalnymi okleinami**
- **ekologiczny lakier UV** zapewnia trwałość koloru oraz odporność na zarysowania
- **ozdobne frezowane** płyciny
- regulowany zawias typ K, typ C oraz regulowany typ DUO



szpros drewniany



profil skrzydła

Zobacz
więcej
inspiracji



drzwi INTERSOLID II, wzór 01, ościeżnica regulowana



WERSJA	01	01 S6	02	02 S6	03	03 S6	04	04 S8	05
GRUPA A	990/1217,70	1120/1377,60	990/1217,70	1120/1377,60	990/1217,70	1120/1377,60	990/1217,70	1120/1377,60	990/1217,70
GRUPA B	1138/1399,74	1268/1559,64	1138/1399,74	1268/1559,64	1138/1399,74	1268/1559,64	1138/1399,74	1268/1559,64	1138/1399,74



WERSJA	05 S8	06	06 S8	07	07 S10	08	08 S10	09	09 S10
GRUPA A	1120/1377,60	990/1217,70	1120/1377,60	990/1217,70	1120/1377,60	990/1217,70	1120/1377,60	990/1217,70	1120/1377,60
GRUPA B	1268/1559,64	1138/1399,74	1268/1559,64	1138/1399,74	1268/1559,64	1138/1399,74	1268/1559,64	1138/1399,74	1268/1559,64

KOLORYSTYKA

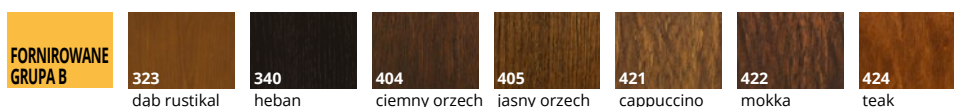
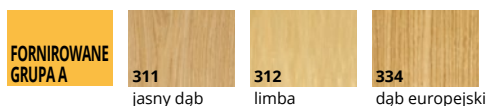

OŚCIEŻNICE

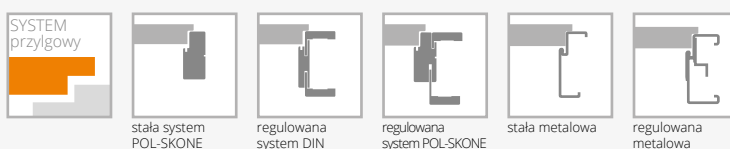

WYPOSAŻENIE

STANDARDOWE	DODATKOWE (za dopłatą)	
szkło biały mat lub przeźnerne o grubości 4 mm	rozmiar „100”	+20%
zamek jednopunktowy, rozstaw 72 mm wpuszczany, na klucz, na wkładkę lub do blokady łazienkowej	trzeci zawias w skrzydle:	
zawiasy: typ K – do ościeżnicy system DIN, typ C – do ościeżnicy drewnianej, typ M – skrzydło do ościeżnicy metalowej („60”-„80” – 2 szt., „90” – 3 szt.)	typ K, typ C dla szer. „60”-„80”	25/30,75
	typ M dla szer. „60”-„80”	17/20,91
	zabezpieczenie dolnego ramiaka przed nadmiernym działaniem wilgoci (nie dotyczy skrzydeł z podcięciem wentylacyjnym)	20/24,60
	drzwi niższe o 50 mm	bez dopłaty
	drzwi wyższe o 50 mm lub 100 mm (wymagany trzeci zawias za dopłatą)	+10%
	podcięcie wentylacyjne (str. 143)	50/61,50
	szkło hartowane biały mat lub przeźnerne o grubości 4 mm	+10%

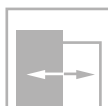
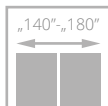
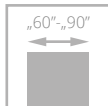

PASSO

od **982**/1207,86
cena skrzydła **netto**/brutto (PLN, VAT 23%)

**NOWY
KOLOR**

- **solidna konstrukcja z drewnianej ramy**
- **kolorystyka** z powierzchni LAMISTONE CPL, SILKSTONE oraz oklein naturalnych
- ramiak pionowy usłojenie pionowe lub usłojenie poziome (wersja H), panele poziome
- szerokie panele o grubości 24 mm
- regulowany zawias typ K, typ C oraz regulowany typ DUO



połączenie ramiaka, paneli i szyby



górna krawędź skrzydła bez przygli

drzwi PASSO, wzór W05, ościeżnica regulowana SYSTEM DIN DUO



drzwi PASSO, wzór W03 (drzwi po lewej), W02 (drzwi po prawej), ościeżnica regulowana DUO

Zobacz
więcej
inspiracji





WERSJA	W01	W02	W03	W04	W05	W06	W07
LAMISTONE SILKSTONE	982 /1207,86	982 /1207,86	982 /1207,86	982 /1207,86	982 /1207,86	982 /1207,86	982 /1207,86
GRUPA A	1022 /1257,06	1022 /1257,06	1022 /1257,06	1022 /1257,06	1022 /1257,06	1022 /1257,06	1022 /1257,06
GRUPA B	1147 /1410,81	1147 /1410,81	1147 /1410,81	1147 /1410,81	1147 /1410,81	1147 /1410,81	1147 /1410,81

KOLORYSTYKA

LAMISTONE CPL	NOWOŚĆ	231 dąb halif	243 dąb delano	244 czarny	250 dąb terra	258 biały	260 biały dąb	
		263 orzech premium	265 wenge	289 szary	531 antracyt			
SILKSTONE		230 dąb gran	254 antracyt Royal H	255 jesion polski H	276 dąb polski	293 antracyt Royal	294 jesion Royal	
		295 merbau Royal	296 jesion polski	297 nugat Royal	298 merbau Royal H	299 jesion Royal H		
FORNIROWANE GRUPA A		312 limba	334 dąb europejski					
	FORNIROWANE GRUPA B	340 heban	376 dąb stalowy	377 dąb platynowy	404 ciemny orzech	405 jasny orzech	421 cappuccino	422 mokka

OŚCIEŻNICE

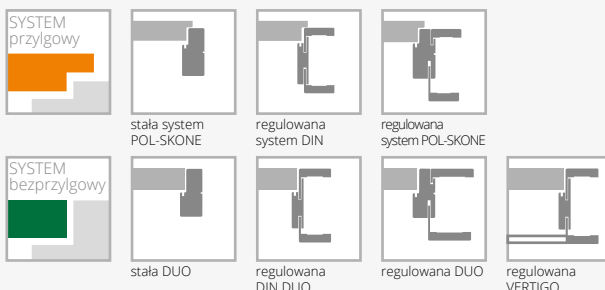

WYPOSAŻENIE

STANDARDOWE

szkło biały/brąz mat lub przezerne o grubości 4 mm
wersja W06, W07 szkło hartowane biały mat o grubości 4 mm
zamek jednopunktowy, rozstaw 72 mm (sys. przylgowy)
lub magnetyczny (sys. bezprylgowy) wpuszczany, na klucz
(rozstaw 90 mm), na wkładkę (rozstaw 85 mm) lub do
blokady łazienkowej (rozstaw 90 mm)
zawiasy: typ K – do ościeżnicy system DIN, typ C – do ościeżnicy
drewnianej lub kryty DUO nikiel satyna („60” - „80” – 2 szt.,
„90” – 3 szt.)

brak możliwości zastosowania samozamykacza

brak możliwości zastosowania uszczelki opadającej

DODATKOWE (za dopłatą)

trzeci zawias w skrzydle: typ K, typ C dla szer. „60”-„80”	25 /30,75
kryty DUO dla szer. „60”-„80”	88 /108,24
drzwi niższe o 55 mm (sys. bezprylgowy)	bez dopłaty
drzwi niższe o 50 mm (sys. przylgowy)	bez dopłaty
podcięcie wentylacyjne (str. 143)	50 /61,50
szkło hartowane przezerne o grubości 4 mm	+10%

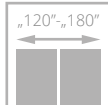
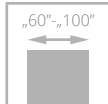

II klasa



drzwi ESTATO LUX, wzór A01, ościeżnica regulowana DIN

ESTATO LUX

od **973**/1196,79
cena skrzydła **netto**/brutto (PLN, VAT 23%)

- **solidna konstrukcja - ramiak drewniany**
- **stabilne wypełnienie z płyty pełnej**
- drzwi pokryte **naturalnymi okleinami**
- ekologiczny lakier UV zapewnia trwałość koloru oraz odporność na zarysowania
- układ **usłojenia pionowy**
- **bezpieczna, hartowana** szyba o grubości 6 mm w kolorze biały mat lub **laminowana szyba VSG 44.2** o grubości 8,5 mm w kolorze czarnym

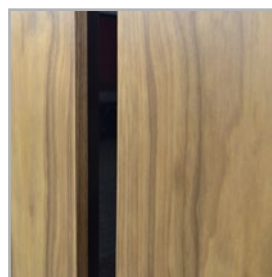

czarna szyba

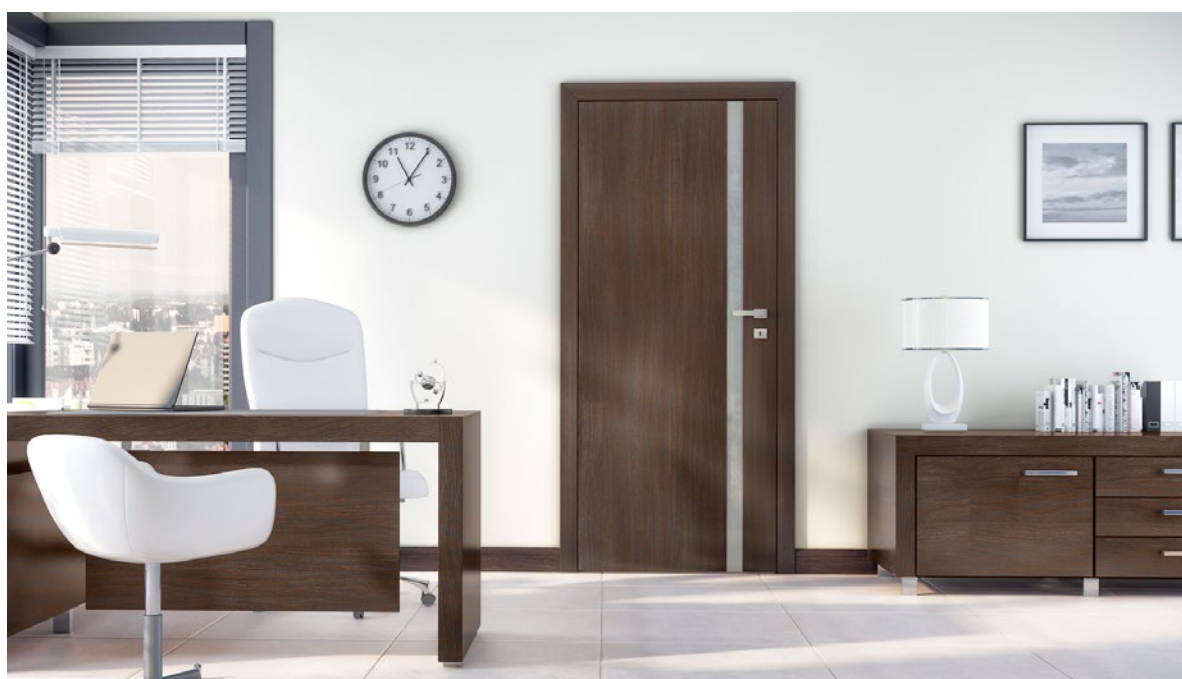

drzwi ESTATO LUX, wzór A01, ościeżnica regulowana SYSTEM DIN DUO

Zobacz
więcej
inspiracji





WERSJA	A01	A02	A03	A01 czarna szyba	A02 czarna szyba	A03 czarna szyba
GRUPA A	973/1196,79	973/1196,79	973/1196,79	1095/1346,85	1207/1484,61	1264/1554,72
GRUPA B	1035/1273,05	1035/1273,05	1035/1273,05	1154/1419,42	1267/1558,41	1322/1626,06

KOLORYSTYKA

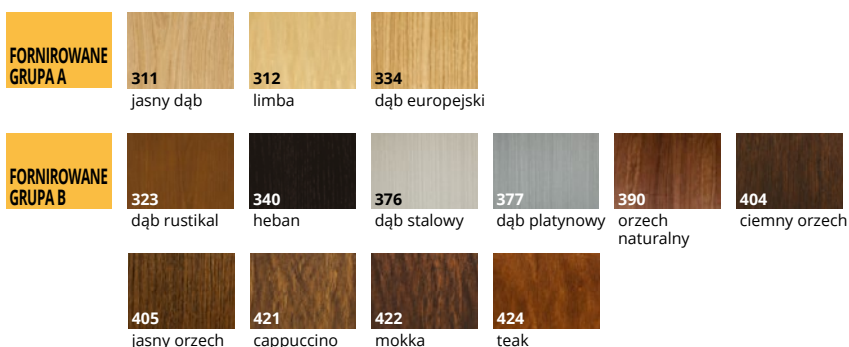

OŚCIEŻNICE

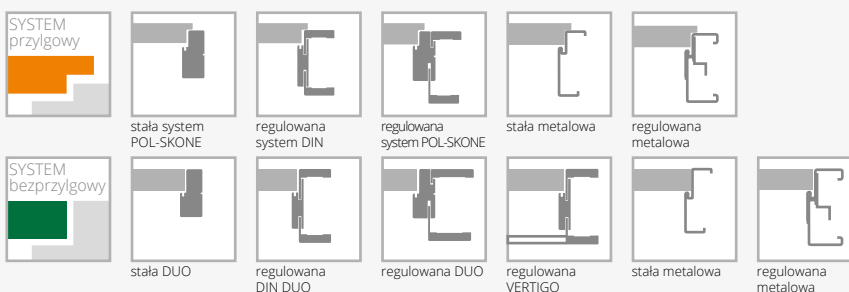

WYPOSAŻENIE

STANDARDOWE	DODATKOWE (za dopłatą)
szkło hartowane biały/brąz mat o grubości 6 mm (wzory A01 – 58 mm, A02 – 208 mm, A03 – 280 mm)*	rozmiar „100” +20%
szkło laminowane 44.2 w kolorze czarnym o grubości 8,5 mm	trzeci zawias w skrzydle: typ C dla szer. „60”-„80” 25/30,75 typ T dla szer. „60”-„80” 22/27,06 kryty DUO dla szer. „60”-„70” 88/108,24
zamek jednopunktowy, rozstaw 72 mm (sys. przylgowy) lub magnetyczny (sys. bezprzylgowy) wpuszczany, na klucz (rozstaw 90 mm), na wkładkę (rozstaw 85 mm) lub do blokady łazienkowej (rozstaw 90 mm)	wersja A01, A02, A03 drzwi niższe o 50 mm (sys. przylgowy) bez dopłaty wersja A01, A02, A03 drzwi niższe o 55 mm (sys. bezprzylgowy) bez dopłaty
zawiasy: typ T - do ościeżnicy system DIN oraz metalowej, typ C - do ościeżnicy drewnianej („60”-„80” – 2 szt., „90” – 3 szt.) lub kryty DUO nikiel satyna do systemu bezprzylgowego („60”-„70” – 2 szt., „80”-„90” – 3 szt.)	wersja A01, A02, A03 drzwi wyższe o 100 mm (wymagany trzeci zawias za dopłatą) +10%
brak możliwości zastosowania samozamykacza	wersja A01, A02, A03 drzwi wyższe o 200 mm (wymagany trzeci zawias za dopłatą) +20%
	podcięcie wentylacyjne (nie dot. wersji A02, A03) (str. 143) 50/61,50
	podcięcie wentylacyjne A01 w szerokościach „60”-„100” (str. 143) 100/123,00
	podcięcie wentylacyjne A02, A03 w szerokościach „70”-„100” (str. 143) 100/123,00
	szyba hartowana 6 mm w kolorze grafit lub przezierna +10%
	system przesuwny (nie dot. wersji A01) str. 102-107

*możliwa tolerancja +/- 1-2 mm

system PRZESUWNY DO ZABUDOWY W ŚCIANIE

WYPOSAŻENIE

zamek hakowy (chrom) na blokadę	
szczerki do systemu	
wykonanie samego skrzydła do sys. przesuwnego	+ 55/67,65 + cena uchwytu
wymiana zamka na blokadę (WC) z zamkiem na klucz	130/159,90
kasety do systemu drzwi przesuwnych do zabudowy w ścianie*	
uchwyty do drzwi przesuwnych do zabudowy w ścianie	str. 147
spawalniacz SP60** do jednoskrzydłowych	127/156,21 (1 szt.)
spawalniacz SP60** do dwuskrzydłowych	253/311,19 (2 szt.)

Istnieje możliwość zamówienia zabudowy i kasety o 100 mm i 200 mm wyższej.

Istnieje możliwość wykonania zabudowy asymetrycznej – po konsultacji z Działem Handlowym.

DRZWI PRZESUWNE DO ZABUDOWY, PRAWO-LEWE SYMETRYCZNE

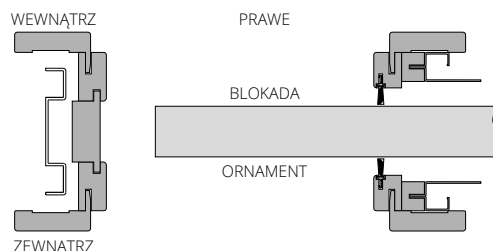

kasetka pojedyncza (100 lub 125 mm)	
wymiary skrzydeł	cena
„60” (G/60)	
„70” (G/70)	
„80” (G/80)	+760/934,80
„90” (G/90)	
„100” (G/100)	
dopłaty	
za system synchronizacji (jednoczesnego otwarcia) w drzwiach dwuskrzydłowych	+124/152,52 do ceny kasety podwójnej

kasetka podwójna (100 lub 125 mm)	
wymiary skrzydeł	cena
„60”+„60” (GG/60)	
„70”+„70” (GG/70)	
„80”+„80” (GG/80)	+1540/1894,20
„90”+„90” (GG/90)	
asortyment dodatkowy	
szczerka biała SB 01	+15/18,45
szczerka czarna SB 03	

*kasety do systemu drzwi przesuwnych do zabudowy w ścianie (minimalna grubość kasety pojedynczej lub podwójnej wraz z obudową G/K wynosi: 100 mm dla skrzydeł płaskich; 125 mm dla skrzydeł z wystrójem oraz szklonych przy pomocy ramek)

**Zastosowanie spawalniacza SP60 do systemu chowanego w ścianę:
- drzwi jednoskrzydłowe szerokość „60” - „100”
- drzwi dwuskrzydłowe szerokość „60” + „60” - „90” + „90” bez synchronizacji
jednoczesnego zamykania skrzydeł lub dwuskrzydłowych szerokość „80” + „80” - „90” + „90” z synchronizacją jednoczesnego zamykania skrzydeł.
Z uwagi na system montażu spawalniacza SP60 nie można zastosować w drzwiach: ETIUDA/ETIUDA LUX – A02, A03; SEMPRE VERSE – W05; PASSO; ESTATO/ESTATO LUX – A02, A03

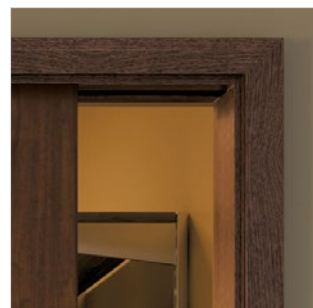

drzwi w systemie PRZESUWNYM DO ZABUDOWY W ŚCIANIE

SYSTEM DO ZABUDOWY W ŚCIANIE

Cena systemu zabudowy = cena wybranego skrzydła + cena kasety + cena za komplet zabudowy do drzwi jednoskrzydłowych chowany w ścianę wg tabel poniżej
 Cena systemu zabudowy DUO = cena wybranego skrzydła + cena kasety + cena za komplet zabudowy do drzwi jednoskrzydłowych chowany w ścianę wg tabel poniżej

Komplet zabudowy do drzwi jednoskrzydłowych chowany w ścianę do kasety 100 mm I
 Do skrzydeł: ARCO, ETIUDA, ETIUDA LUX, MODERN, INTERSOLID II, SEMPRE, SEMPRE ALU, SEMPRE LUX, SEMPRE ONDA, SEMPRE VERSE, FORTIMO, FORTIMO LUX, SONATA, ESTATO, FIORI.
 Do skrzydeł pełnych INTER-AMBER, IMPULS, SIMPLE, CLASSIC, CLASSIC LUX, FIORD, DECO LUX, SUBLIME, HAPTIC, ESTATO LUX, TIARA, CAMBIO, DECO, ESPINA, MONA, ANMI, PASSO.

drzwi jednoskrzydłowe	ECO TOP	UNI MAT PLUS	MALOWANE biały 001*	do laminowanych		FORNIROWANE		
				HIGH TOP	LAMISTONE CPL	GRUPA A	GRUPA B	GRUPA C
				SILKSTONE				
zakres w mm								
100-106	723/889,29	780/959,40	1158/1424,34	768/944,64	1015/1248,45	1108/1362,84	1164/1431,72	

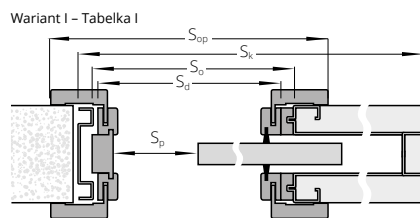

Komplet zabudowy do drzwi jednoskrzydłowych chowany w ścianę do kasety 125 mm (wersje pełne lub szklone) II
 Do skrzydeł: ARCO, INTER-AMBER, IMPULS, ETIUDA, ETIUDA LUX, DECO, SIMPLE, CLASSIC, CLASSIC LUX, FIORD, CAMBIO, MODERN, SEMPRE, SEMPRE ALU, SEMPRE ONDA, SEMPRE LUX, SEMPRE VERSE, INTERSOLID II, FORTIMO, FORTIMO LUX, SONATA, SUBLIME, ESTATO, FIORI, ESTATO LUX, VILANO, HAPTIC, TIARA, VERTIGO, DECO LUX, ESPINA, MONA, ANMI, PASSO.

drzwi jednoskrzydłowe	ECO TOP	UNI MAT PLUS	MALOWANE biały 001*	do laminowanych		FORNIROWANE		
				HIGH TOP	LAMISTONE CPL	GRUPA A	GRUPA B	GRUPA C
				SILKSTONE				
zakres w mm								
125-140	739/908,97	796/979,08	1182/1453,86	783/963,09	1133/1393,59	1133/1393,59	1192/1466,16	
140-160	757/931,11	814/1001,22	1214/1493,22	807/992,61	1133/1393,59	1133/1393,59	1192/1466,16	
160-180	773/950,79	830/1020,90	1232/1515,36	820/1008,60	1138/1399,74	1138/1399,74	1195/1469,85	
180-200	784/964,32	841/1034,43	1254/1542,42	834/1025,82	1164/1431,72	1164/1431,72	1224/1505,52	
200-240	813/999,99	871/1071,33	1298/1596,54	864/1062,72	1220/1500,60	1220/1500,60	1281/1575,63	
240-280	836/1028,28	894/1099,62	1340/1648,20	893/1098,39	1271/1563,33	1271/1563,33	1336/1643,28	
280-320	858/1055,34	916/1126,68	1426/1753,98	915/1125,45	1315/1617,45	1315/1617,45	1379/1696,17	

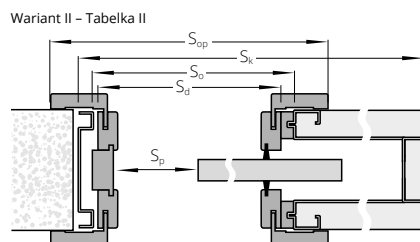

Komplet zabudowy do drzwi jednoskrzydłowych chowany w ścianę do kasety 125 mm (skrzydła z wystrojem) III
 Do skrzydeł: INTERSOLID, NOSTRE, INVERNO.

drzwi jednoskrzydłowe	ECO TOP	MALOWANE biały 001*	do laminowanych		FORNIROWANE		
			HIGH TOP	LAMISTONE CPL	GRUPA A	GRUPA B	GRUPA C
			SILKSTONE				
zakres w mm							
125-131	735/904,05	1173/1442,79	777/955,71	1026/1261,98	1098/1350,54	1181/1452,63	
131-140	739/908,97	1182/1453,86	783/963,09	1032/1269,36	1105/1359,15	1192/1466,16	
140-160	757/931,11	1214/1493,22	807/992,61	1118/1375,14	1196/1471,08	1289/1585,47	
160-180	773/950,79	1232/1515,36	820/1008,60	1138/1399,74	1251/1538,73	1314/1616,22	
180-200	784/964,32	1254/1542,42	834/1025,82	1164/1431,72	1281/1575,63	1346/1655,58	
200-220	797/980,31	1275/1568,25	850/1045,50	1195/1469,85	1313/1614,99	1377/1693,71	
220-260	822/1011,06	1315/1617,45	879/1081,17	1250/1537,50	1375/1691,25	1444/1776,12	
260-300	858/1055,34	1372/1687,56	915/1125,45	1315/1617,45	1456/1790,88	1527/1878,21	

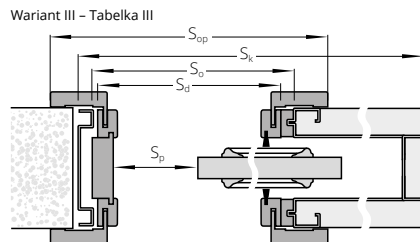

DOPLATY

do dwuskrzydłowych	+50%
szerokość „100”	30/36,90
opaski 80 mm	+30%
opaski łączone pod kątem 90°	30/36,90

*kolory palet RAL i NCS (oprócz metalicznych) – dopłata wg tabeli dla poszczególnych modeli skrzydeł.

CENA (zł)
netto/brutto
 (VAT 23%)

SZEROKOŚĆ

drzwi jednoskrzydłowe		drzwi dwuskrzydłowe					
Wymiary po zewnętrznej stronie: skrzydeł (Ssb, Hsb), drzwi (Sd, Hd)		Wymiary po zewnętrznej stronie: skrzydeł (Ssb, Hsb), drzwi (Sd, Hd)					
TABELKA I, II, III							
typ	Ssb	Sd	Sop	typ	Ssb	Sd	Sop
„60”	644	625	650	„60”+„60”	1288	1216	1250
„70”	744	725	750	„70”+„70”	1488	1416	1450
„80”	844	825	850	„80”+„80”	1688	1616	1650
„90”	944	925	950	„90”+„90”	1888	1816	1850
„100”	1044	1025	1050				
WYSOKOŚĆ							
	Hsb	Hd	Ho	Hk	Hp	Hop	
	2033	2038	2075	2116	2016	2088	

Ssb – szerokość po zewnętrznej stronie skrzydeł
 Sd – szerokość po zewnętrznej stronie ościeżnicy
 Sop – szerokość otworu montażowego ościeżnicy
 Sk – szerokość po zewnętrznej stronie kasety
 Sp – szerokość przejścia
 Sop – szerokość po zewnętrznej stronie opaski
 Hsb – wysokość po zewnętrznej stronie skrzydeł
 Hd – wysokość po zewnętrznej stronie ościeżnicy
 Ho – wysokość otworu montażowego ościeżnicy
 Hk – wysokość po zewnętrznej stronie kasety
 Hp – wysokość przejścia
 Hop – wysokość po zewnętrznej stronie opaski

system PRZESUWNY NAŚCIENNY

WYPOSAŻENIE SYSTEM NAŚCIENNY

standard:
mosiężny uchwyt podłużny chrom satyna (U4) str. 147

opcjonalnie:

uchwyty lub zamek hakowy str. 147

spawalniacz SP60* do jednoskrzydłowych 127/156,21 (1 szt.)

spawalniacz SP60* do dwuskrzydłowych 253/311,19 (2 szt.)

spawalniacz BIAS do jednoskrzydłowych 242/297,66 (1 szt.)

spawalniacz BIAS do dwuskrzydłowych 484/595,32 (2 szt.)

*Zastosowanie spawalniacza SP60 do systemu naściennego:

- drzwi jednoskrzydłowe szerokość „60” - „100”

- drzwi dwuskrzydłowe szerokość „60” + „60” - „90” + „90”

Z uwagi na system montażu spawalniacza SP60 nie można zastosować w drzwiach: ETIUDA/ETIUDA LUX - A02, A03; SEMPRE VERSE - W05; PASSO; ESTATO/ESTATO LUX - A02, A03;

W drzwiach szklonych ornament od zewnątrz,
w drzwiach z zamkiem blokada od wewnątrz.

W drzwiach dwuskrzydłowych:
prawych - zamek w skrzydle prawym;
lewych - zamek w skrzydle lewym.

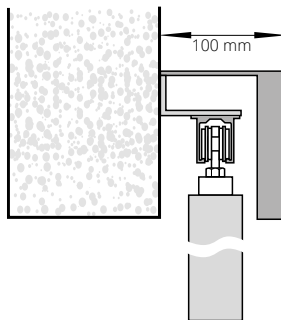

system przesuwny naścienny
(maskownica z MDF wykonana w kolorystyce skrzydła)

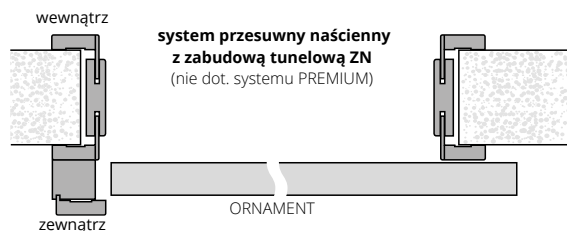

DŁUGOŚCI MASKOWNIC DO SYSTEMU NAŚCIENNEGO

„60” - 1795 mm	„60”+„60” - 3448 mm*
„70” - 1795 mm	„70”+„70” - 3448 mm*
„80” - 1795 mm	„80”+„80” - 3448 mm*
„90” - 2045 mm	„90”+„90” - 3948 mm*
„100” - 2295 mm	

*maskownica łączona jest z dwóch elementów
wysokość maskownicy 110 mm

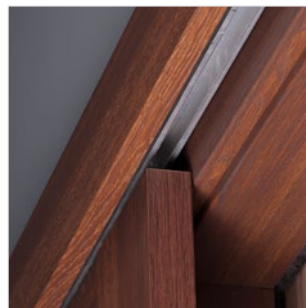

prowadnica systemu naściennego



maskownica i słup dojazdowy systemu naściennego



drzwi w systemie PRZESUWNYM NAŚCIENNYM

SYSTEM NAŚCIENNY

cena zawiera: prowadnicę, maskownicę i słup dojazdowy*

drzwi jednoskrzydłowe	MALOWANE biały 001 RAL 9003**	ECO TOP	UNI MAT PLUS	do laminowanych	FORNIROWANE		
	NCSs0500-N	folia drewnopodobna	laminat drewnopodobny	HIGH TOP	GRUPA A	GRUPA B	GRUPA C
				LAMISTONE CPL			
				SILKSTONE			
dopłata do wybranego modelu skrzydła wewnątrzlokalowego							
	+ 973/1196,79	+ 677/832,71	+ 734/902,82	+ 677/832,71	+ 857/1054,11	+ 1025/1260,75	+ 1077/1324,71

DOPLATY

do dwuskrzydłowych	+50%
drzwi niższe o 50 mm	+20%
drzwi wyższe o 50 mm lub 100 mm	+10%
drzwi wyższe o 150 mm lub 200 mm	+20%
opaski łączone pod kątem 90° (tylko opaski 80 mm)	30/36,90
opaski o szerokości 80 mm	+30%
opcje wentylacji	str. 143

CENA (zł)
netto/brutto (VAT 23%)

* opcjonalnie wersja z systemem zabudowy ściany („tunel wykończeniowy”) – cena w zależności od grubości muru
** kolory palet RAL, NCS - dopłata według tabeli kolorystycznej, istnieje możliwość wykonania samego skrzydła do przesuwu (dopłata + 55/67,65) + cena uchwytu

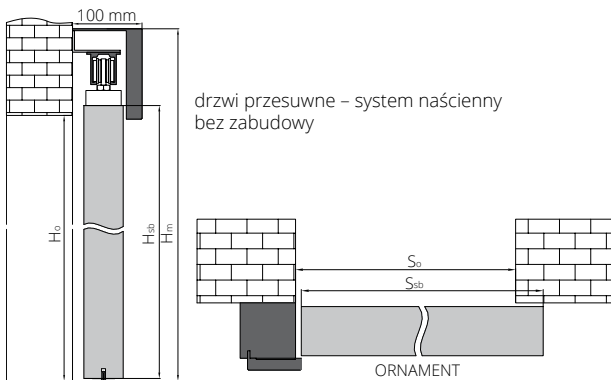

drzwi przesuwne – system naścienny bez zabudowy

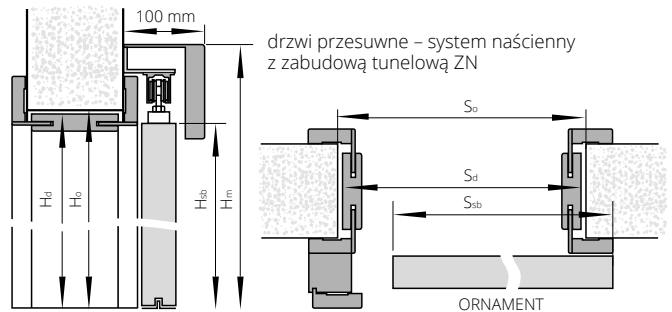

drzwi przesuwne – system naścienny z zabudową tunelową ZN

Do systemu naściennego proponujemy zabudowę tunelową ZN (str. 136)

W przypadku zastosowania zabudowy tunelowej z opaskami 80 mm konieczne jest przycięcie opaski nadprożowej podczas montażu przez klienta.

SZEROKOŚĆ

drzwi jednoskrzydłowe wymiary po zewnętrznej stronie skrzydeł (Ssb, Hsb) oraz otworu montażowego (So, Ho)			drzwi dwuskrzydłowe (bez słupa dojazdowego) wymiary po zewnętrznej stronie skrzydeł (Ssb, Hsb) oraz otworu montażowego (So, Ho)		
typ	Ssb	So	typ	Ssb	So
„60”	644	620	„60”+„60”	1288	1240
„70”	744	720	„70”+„70”	1488	1440
„80”	844	820	„80”+„80”	1688	1640
„90”	944	920	„90”+„90”	1888	1840
„100”	1044	1020			

WYSOKOŚĆ

Ho	Hsb	Hm
2020	2033	2138

SZEROKOŚĆ

drzwi jednoskrzydłowe wymiary po zewnętrznej stronie skrzydeł (Ssb, Hsb) oraz otworu montażowego (So, Ho)				drzwi dwuskrzydłowe (bez słupa dojazdowego) wymiary po zewnętrznej stronie skrzydeł (Ssb, Hsb) oraz otworu montażowego (So, Ho)			
typ	Ssb	So	Sd	typ	Ssb	So	Sd
„60”	644	670	649	„60”+„60”	1288	1305	1282
„70”	744	770	749	„70”+„70”	1488	1505	1482
„80”	844	870	849	„80”+„80”	1688	1705	1682
„90”	944	970	949	„90”+„90”	1888	1905	1882
„100”	1044	1070	1049				

WYSOKOŚĆ

Ho	Hd	Hsb	Hm
2055	2044	2033	2138

system PRZESUWNY NAŚCIENNY PREMIUM

WYPOSAŻENIE SYSTEM NAŚCIENNY PREMIUM

standard:	
uchwyt podłużny w kolorze chrom-satyna (U4)	str. 147
opcjonalnie:	
uchwyty do skrzydeł przesuwnych	str. 147

SYSTEM NAŚCIENNY PREMIUM

cena zawiera: maskownicę z prowadnicą (elementy z aluminium)
do drzwi jednoskrzydłowych + 612/752,76
do drzwi dwuskrzydłowych + 1224/1505,52
Istnieje możliwość wykonania samego skrzydła do przesuwu
(dopłata + 55/67,65) + cena uchwyty

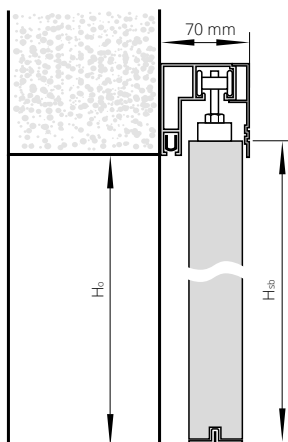

DŁUGOŚCI MASKOWNIC DO SYSTEMU NAŚCIENNEGO PREMIUM

„60”	1800 mm
„70”	1800 mm
„80”	1800 mm
„90”	2000 mm
„60”+„60”	1800 + 1800 mm
„70”+„70”	1800 + 1800 mm
„80”+„80”	1800 + 1800 mm
„90”+„90”	2000 + 2000 mm

Hm – wysokość po zewnętrznej stronie maskownicy
Ho – wysokość otworu montażowego
Hsb – wysokość po zewnętrznej stronie skrzydła
Hd – wysokość po zewnętrznej stronie ościeżnicy
So – szerokość otworu montażowego
Ssb – szerokość po zewnętrznej stronie skrzydła
Sd – szerokość po zewnętrznej stronie ościeżnicy

SZEROKOŚĆ

drzwi jednoskrzydłowe wymiaru po zewnętrznej stronie skrzydeł (Ssb, Hsb) oraz otworu montażowego (So, Ho)			drzwi dwuskrzydłowe wymiaru po zewnętrznej stronie skrzydeł (Ssb, Hsb) oraz otworu montażowego (So, Ho)		
typ	S _{sb}	S _o	typ	S _{sb}	S _o
„60”	644	620	„60”+„60”	1288	1240
„70”	744	720	„70”+„70”	1488	1440
„80”	844	820	„80”+„80”	1688	1640
„90”	944	920	„90”+„90”	1888	1840

wysokość: (Hsb) 2033, (Ho) 2020, wysokość od poziomu podłogi do górnej krawędzi maskownicy - 2103 mm



drzwi w systemie PRZESUWNYM NAŚCIENNYM PREMIUM

system PRZESUWNY NAŚCIENNY MOVI



KONSTRUKCJA SKRZYDŁA

Skrzydło w systemie bezprzylgowym. Drzwi zbudowane są z **ramiaka drewnianego** obłożonego dwiema gładkimi płytami HDF o powierzchni ECO TOP, LAMISTONE CPL, SILKSTONE, laminowane, fornirowane i malowane.

Standardowe wypełnienie stanowi warstwa o strukturze „plastra miodu”. Nominalna grubość skrzydła wynosi 40 mm.

WYKOŃCZENIE SKRZYDŁA

Powierzchnia gładka malowana, fornirowana, laminowana lub w powierzchniach ECO TOP, LAMISTONE CPL, SILKSTONE.

WYPOSAŻENIE

STANDARDOWE:

uchwyt podłużny U4 chrom satyna

OPCJONALNE:

wypełnienie z płyty wiórowej pełnej **130/159,90**

skrzydło niższe o 50 mm bez dopłaty

skrzydło wyższe o 50 mm **+ 5%**

skrzydło wyższe o 100 mm **+ 10%**

skrzydło wyższe o 150 mm **+ 15%**

skrzydło wyższe o 200 mm **+ 20%**



Dla systemu przesuwne MOVI nie ma możliwości wykonania zabudowy tunelowej.

Cena kompletnego systemu MOVI = cena skrzydła MOVI + cena systemu przesuwne MOVI

SYSTEM PRZESUWNY MOVI

szerokość skrzydła	cena
„70” - „100”	1400/1722,00
„110”	1450/1783,50

SKRZYDŁO DO SYSTEMU PRZESUWNEGO MOVI

szerokość skrzydła	ECO TOP	UNI MAT PLUS	LAMISTONE CPL	LAMINOWANE	MALOWANE	BLACK	Fornirowane			ESPINA	
			SILKSTONE	CPL 0,2 MM	biały RAL 9003	RAL 9005	GRUPA A	GRUPA B	GRUPA C	GRUPA A	GRUPA B
„70” - „90”	295/362,85	373/458,79	466/573,18	565/694,95	781/960,63	981/1206,63	678/833,94	860/1057,80	896/1102,08	1370/1685,10	1529/1880,67
„100” - „110”	324/398,52	403/495,69	512/629,76	611/751,53	860/1057,80	1060/1303,80	751/923,73	944/1161,12	981/1206,63	1507/1853,61	1683/2070,09

zamknięte

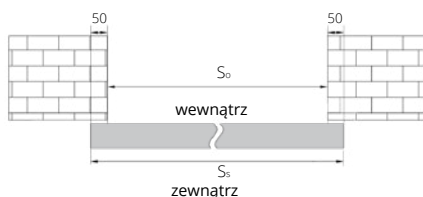

otwarte (drzwi lewe)

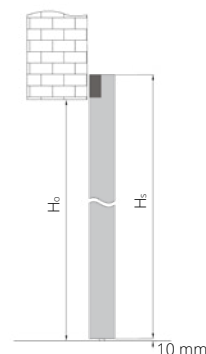
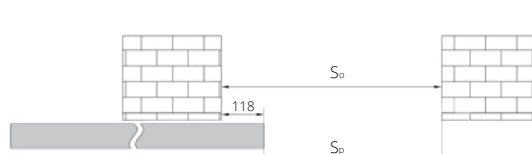

SZEROKOŚĆ				WYSOKOŚĆ		
wymiar	S _S	S ₀	S _P	wymiar	H _S	H _O
„70”	744	644	526	skrzydło niższe o 50 mm	2040	1980
„80”	844	744	626	skrzydło standard	2090	2030
„90”	944	844	726	skrzydło wyższe o 50 mm	2140	2080
„100”	1044	944	826	skrzydło wyższe o 100 mm	2190	2130
„110”	1144	1044	926	skrzydło wyższe o 150 mm	2240	2180
				skrzydło wyższe o 200 mm	2290	2230

S_S - szerokość drzwi
S₀ - szerokość otworu montażowego
S_P - szerokość przejścia
H_S - wysokość skrzydła
H_O - wysokość otworu montażowego

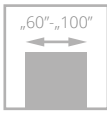

LUMEN

od **791/972,93**
cena skrzydła **netto**/brutto (PLN, VAT 23%)

**Ościeznica metalowa stała (str. 122)
lub regulowana (str. 123)
do tafli szklanych LUMEN**

Drzwi zbudowane są z tafli szkła hartowanego zawieszanej na regulowanej ościeznicy LUMEN występującej w pełnej kolorystyce: ECO TOP, LAMISTONE CPL, SILKSTONE, laminowanej i fornirowanej.



klamka



zawias

drzwi LUMEN, wzór I, ościeznica regulowana LUMEN



drzwi LUMEN, wzór I, ościeznica regulowana LUMEN

Zobacz
więcej
inspiracji





WERSJA I	szerokość „60” – „80”	szerokość „90”	szerokość „100”
tafla szkło przeźierne, satyna biała	791/972,93	867/1066,41	954/1173,42
tafla szkło satyna brąz, satyna grafit	1063/1307,49	1179/1450,17	1297/1595,31

OŚCIEŻNICA REGULOWANA LUMEN (ZL)



SZEROKOŚĆ				
drzwi jednoskrzydłowe				
typ	S _o	S _d	S _s	S _{op}
„60”	676	646	617	746
„70”	776	746	717	846
„80”	876	846	817	946
„90”	976	946	917	1046
„100”	1076	1046	1017	1146

WYSOKOŚĆ			
H _o	H _d	H _s	H _{op}
2053	2043	2017	2093

S_s, H_s - wymiary skrzydła
 S_d, H_d - wymiary drzwi po zewnętrznej stronie ościeżnicy
 S_o, H_o - proponowany wymiar montażowy
 S_{op} - szerokość po zewnętrznej stronie opaski

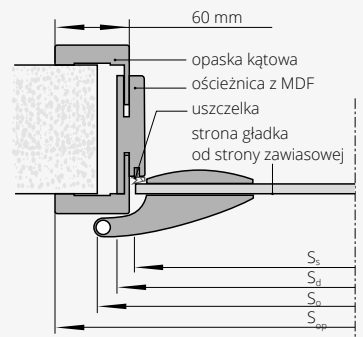

LUMEN	stopień regulacji (mm)	ECO TOP	UNI MAT PLUS	do laminowanych		MALOWANE BIAŁY 001 (RAL 9003)*	FORNIROWANE		
				HIGH TOP	LAMISTONE CPL		GRUPA A	GRUPA B	GRUPA C
				SILKSTONE					
ZL 1A	75-85	313/384,99	361/444,03	369/453,87	609/749,07	639/785,97	733/901,59	772/949,56	
ZL 1B	85-95	313/384,99	361/444,03	369/453,87	609/749,07	639/785,97	733/901,59	772/949,56	
ZL 2	95-120	321/394,83	370/455,10	381/468,63	632/777,36	656/806,88	757/931,11	793/975,39	
ZL 3	120-140	332/408,36	380/467,40	392/482,16	655/805,65	677/832,71	777/955,71	816/1003,68	
ZL 4	140-160	340/418,20	388/477,24	402/494,46	670/824,10	697/857,31	803/987,69	842/1035,66	
ZL 5	160-180	350/430,50	399/490,77	415/510,45	705/867,15	716/880,68	823/1012,29	866/1065,18	
ZL 6	180-200	362/445,26	409/503,07	430/528,90	725/891,75	742/912,66	855/1051,65	898/1104,54	
ZL 7	200-220	375/461,25	422/519,06	443/544,89	751/923,73	773/950,79	883/1086,09	926/1138,98	
ZL 8	220-240	390/479,70	436/536,28	458/563,34	778/956,94	794/976,62	917/1127,91	962/1183,26	
ZL 9	240-260	402/494,46	448/551,04	473/581,79	806/991,38	822/1011,06	946/1163,58	992/1220,16	
ZL 10	260-280	415/510,45	460/565,80	487/599,01	843/1036,89	847/1041,81	973/1196,79	1023/1258,29	
ZL 11	280-300	432/531,36	477/586,71	509/626,07	884/1087,32	885/1088,55	1023/1258,29	1074/1321,02	

*ościeżnica Lumen w kolorystyce MALOWANE występuje tylko z opaską 80 mm
 Brak możliwości zamówienia opasek łączonych pod kątem 90°

WYPOSAŻENIE

STANDARDOWE	
szkło hartowane satyna biały/brąz/grafit lub przeźierne o grubości 8 mm	
ornament od strony przeciwnej do zawiasów	
wysokość klamki przy standardowej wysokości tafli szklanej – 1040 mm	
od dolnej krawędzi tafli	
DODATKOWE (za dopłatą)	
ościeżnica stała i regulowana metalowa	str. 122-123
podcięcie wentylacyjne (str. 143)	100/123,00
tafla szklana o nietypowej wysokości 1967 mm	bez dopłaty
elektrozaczep awersyjny JiS typ 1710-12AC (w tym blacha zaczepowa i frezowanie pod elektrozaczep)	184/226,32
elektrozaczep awersyjny BIRA HARTE XS12U 12V AC/DC (w tym blacha zaczepowa i frezowanie pod elektrozaczep)	179/220,17
elektrozaczep awersyjny z wyłącznikiem BIRA HARTE XS12UW 12V AC/DC (w tym blacha zaczepowa i frezowanie pod elektrozaczep)	184/226,32
elektrozaczep rewersyjny BIRA HARTE XS12R 12V DC (w tym blacha zaczepowa i frezowanie pod elektrozaczep)	242/297,66
okucia DORMA	wg tabeli

OKUCIA DORMA	aluminium EV1-Deco 114	aluminium stal nierdzewna 107	czarny**
klamka + mały zamek + zawiasy	946/1163,58	1298/1596,54	1210/1488,30
klamka + WB + zawiasy	946/1163,58	1298/1596,54	1210/1488,30
klamka + WC + zawiasy	1155/1420,65	1540/1894,20	1397/1718,31
klamko-galka + mały zamek + zawiasy*	1100/1353,00	1425/1752,75	1342/1650,66

*kompletacja drzwi z elektrozaczepem
 ** dolny zawias z czarną osłonką, górny zawias czarny malowany

WB - do wkładki;
 WC - do blokady łazienkowej

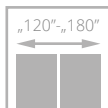
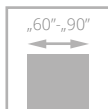

SKŁADANE

od **680**/836,40
cena skrzydła **netto**/brutto (PLN, VAT 23%)

Skrzydło drzwiowe zbudowane z **ramiaka drewnianego** obłożonego dwiema gładkimi płytami HDF laminowanymi lub forniowanymi. Standardowe wypełnienie stanowi warstwa o strukturze „plastra miodu”.

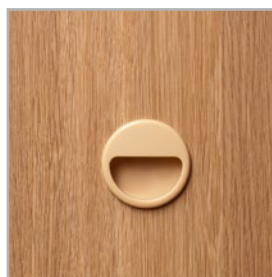

drzwi SKŁADANE, wzór 00, ościeżnica regulowana SYSTEM DIN DUO

uchwyt



drzwi SKŁADANE, wzór 00, ościeżnica regulowana DIN DUO

Zobacz
więcej
inspiracji



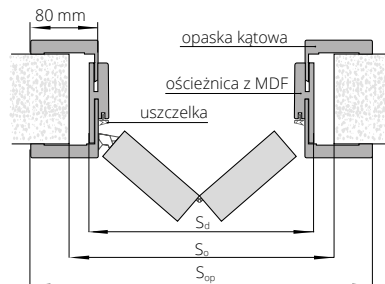
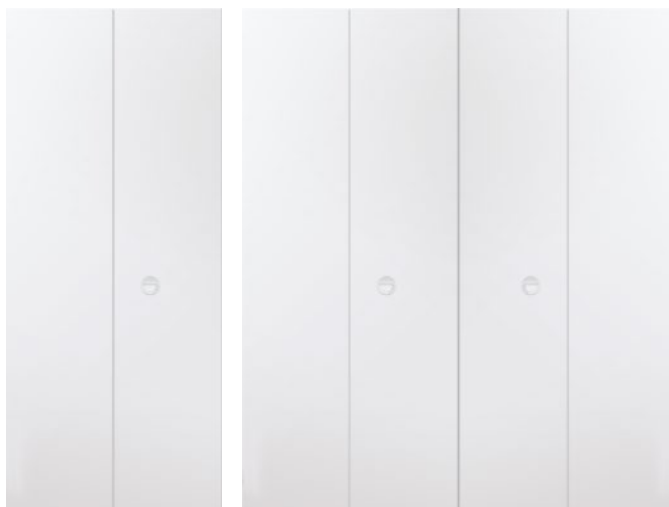

WERSJA 00 00 dwuskrzydłowe

MALOWANE	951/1169,73	1877/2308,71
ECO TOP	680/836,40	1338/1645,74
UNI MAT PLUS	798/981,54	1571/1932,33
HIGH TOP	711/874,53	1400/1722,00
LAMISTONE CPL	737/906,51	1450/1783,50
LAMINOWANE CPL	695/854,85	1367/1681,41
SILKSTONE	759/933,57	1495/1838,85
SILKSTONE CPL	1019/1253,37	2015/2478,45
FORNIROWANE GRUPA A	1006/1237,38	1986/2442,78
FORNIROWANE GRUPA B	1043/1282,89	2062/2536,26
FORNIROWANE GRUPA C	1133/1393,59	2240/2755,20

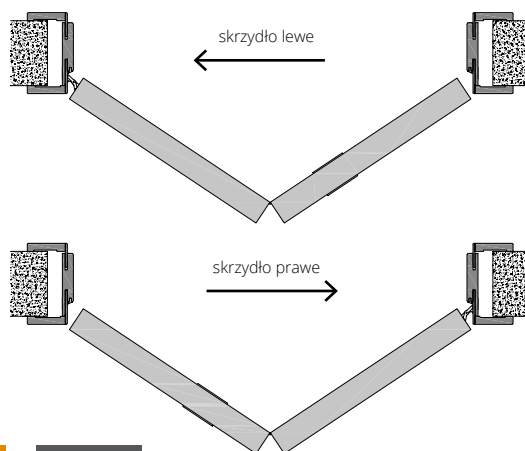

KOLORYSTYKA

ECO TOP*	HIGH TOP	LAMISTONE CPL	SILKSTONE	SILKSTONE CPL	UNI MAT PLUS	*nie dot. ościeżnicy stałej DUO **nie dot. ościeżnicy regulowanej DUO	
LAMINOWANE CPL 0,2 mm	LAMINOWANE CPL 0,5 mm	LAMINOWANE HPL	FORNIROWANE GRUPA A	FORNIROWANE GRUPA B	FORNIROWANE GRUPA C		
						NOWOŚĆ SILKWOOD	MALOWANE**

OŚCIEŻNICE

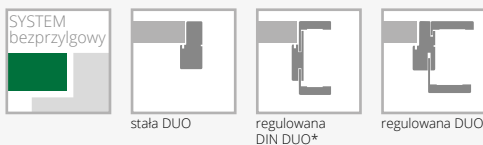

***UWAGA! Zalecany wymiar wysokości otworu montażowego powiększony o 16 mm (dot. ościeżnicy DIN DUO)**

Drzwi składane ościeżnica DIN DUO							
drzwi jednoskrzydłowe				drzwi dwuskrzydłowe			
typ	So	Sd	Sop	typ	So	Sd	Sop
„60”	690	652	792	„60”+„60”	1305	1267	1407
„70”	790	752	892	„70”+„70”	1505	1467	1607
„80”	890	852	992	„80”+„80”	1705	1667	1807
„90”	990	952	1092	„90”+„90”	1905	1867	2007

WYSOKOŚĆ	H _o	H _d	H _s	H _{op}
	2085	2079	2040	2133

Drzwi składane ościeżnica stała drewniana DUO					
drzwi jednoskrzydłowe			drzwi dwuskrzydłowe		
typ	So	Sd	typ	So	Sd
„60”	713	693	„60”+„60”	1328	1308
„70”	813	793	„70”+„70”	1528	1508
„80”	913	893	„80”+„80”	1728	1708
„90”	1013	993	„90”+„90”	1928	1908

WYSOKOŚĆ	H _o	H _d	H _s
	2093	2083	2040

Drzwi składane ościeżnica regulowana drewniana DUO							
drzwi jednoskrzydłowe				drzwi dwuskrzydłowe			
typ	So	Sd	Sop	typ	So	Sd	Sop
„60”	713	693	836	„60”+„60”	1328	1308	1451
„70”	813	793	936	„70”+„70”	1528	1508	1651
„80”	913	893	1036	„80”+„80”	1728	1708	1851
„90”	1013	993	1136	„90”+„90”	1928	1908	2051

WYSOKOŚĆ	H _o	H _d	H _s	H _{op}
	2093	2083	2040	2154

Sd, Hd - wymiary drzwi po zewnętrznej stronie ościeżnicy
So, Ho - proponowany wymiar montażowy
Sop, Hop - wymiary po zewnętrznej stronie opaski
Hs - wysokość skrzydła

WYPOSAŻENIE

STANDARDOWE	drzwi wyższe o 50 mm, 100 mm	+10%
	drzwi wyższe o 150 mm, 200 mm	+20%
	trzeci zawias w skrzydle kryty DUO dla szerokości „60”-„80”	88/108,24
DODATKOWE (za dopłatą)	zamek jednopunktowy wpuszczany, hakowy WB (tylko jednoskrzydłowe)	105/129,15
wypełnienie z płyty wiórowej otworowanej		110/135,30
wypełnienie z płyty wiórowej pełnej (zalecany trzeci zawias)		130/159,90
drzwi niższe o 55 mm	bez dopłaty	
	uchwyty do skrzydeł składanych	str. 147

DŹWIĘKOIZOLACYJNE

od **652/801,96**

cena skrzydła **netto**/brutto (PLN, VAT 23%)

Drzwi jednoskrzydłowe **DŹWIĘKOIZOLACYJNE** w systemie przylgowym. Konstrukcję skrzydła stanowi **ramiak z drewna iglastego** obłożony obustronnie płytą HDF. Wypełnienie z płyty wiórowej pełnej (typ A) lub specjalna konstrukcja POL-SKONE (typ B). Skrzydło z uszczelką opadającą.

izolacyjność akustyczna:

z ościeżnicą drewnianą:

klasa Rw=27 dB (typ A); klasa Rw=32 dB (typ B)

z ościeżnicą metalową:

klasa Rw = 27 dB (typ A); klasa Rw=37 dB* (typ B)

z ościeżnicą regulowaną DIN:

klasa Rw=27 dB (typ A); klasa Rw=37 dB (typ B)

aprobata techniczna ITB: AT - 15-6411/2016

* drzwi dostępne na jednostkowe dopuszczenie

Drzwi jedno- lub dwuskrzydłowe **DŹWIĘKOIZOLACYJNE DUO** w systemie bezprzylgowym. Konstrukcję skrzydła stanowi **ramiak z drewna iglastego** obłożony obustronnie płytą HDF. Wypełnienie z płyty wiórowej pełnej (typ A) lub specjalna konstrukcja POL-SKONE (typ B). **Drzwi występują w wersji jedno- i dwuskrzydłowej z ościeżnicą drewnianą (stałą DUO lub regulowaną DUO).** Skrzydło z uszczelką opadającą.

izolacyjność akustyczna:

jedno- i dwuskrzydłowe typ A – **klasa Rw=27 dB**

jednoskrzydłowe typ B – **klasa Rw=37 dB**

dwuskrzydłowe typ B – **klasa Rw=32 dB**

klasa mechaniczna: 2 klasa wymagań wytrzymałości

mechanicznej tj. średnie warunki eksploatacji

aprobata techniczna ITB: AT - 15-6411/2016

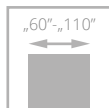

drzwi DŹWIĘKOIZOLACYJNE, wzór 00, ościeżnica regulowana SYSTEM DIN



klamka, zamek

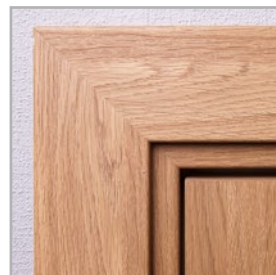

standardowe łączenie opasek pod kątem 45°

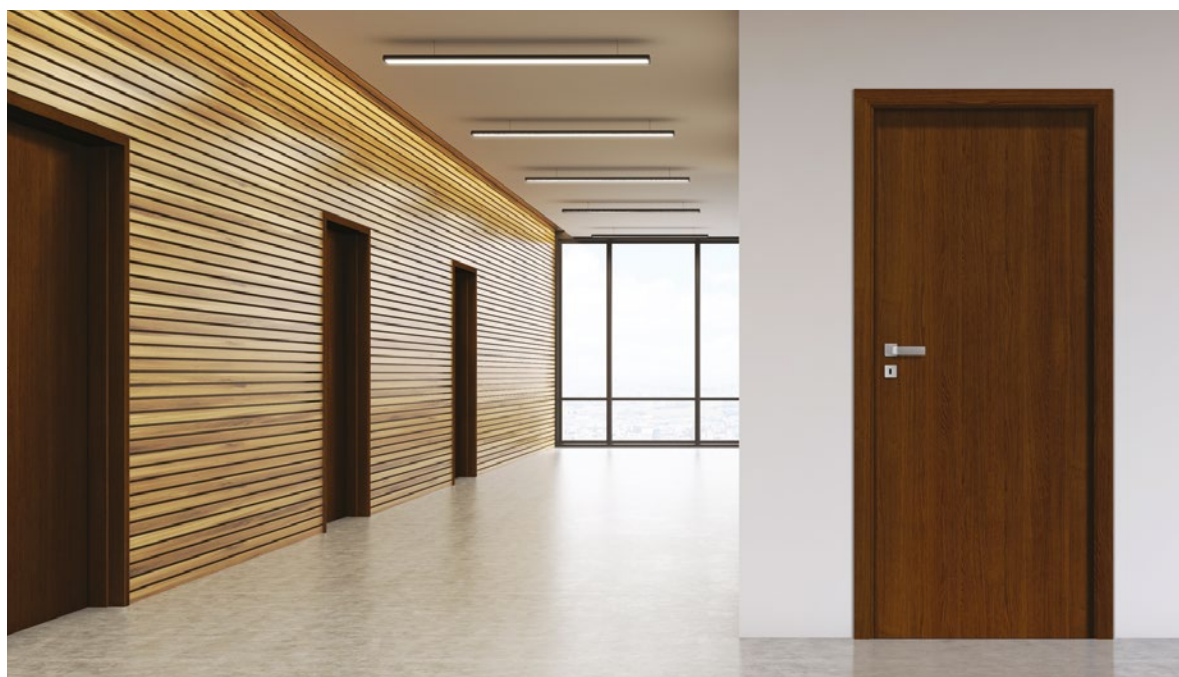

drzwi DŹWIĘKOIZOLACYJNE, wzór 00, ościeżnica regulowana SYSTEM DIN

Zobacz
więcej
inspiracji





WERSJA

00

Katalog drzwi technicznych
dostępny na stronie internetowej
www.pol-skone.eu
w zakładce **katalogi**



DŹWIĘKOIZOLACYJNE TYP A

MALOWANE (RAL 9003)	1007 /1238,61
ECO TOP	652 /801,96
UNI MAT PLUS	736 /905,28
HIGH TOP	686 /843,78
LAMISTONE CPL	723 /889,29
SILKSTONE	748 /920,04
SILKSTONE CPL	1034 /1271,82
LAMINOWANE CPL 0,2	730 /897,90
FORNIROWANE GRUPA A	1007 /1238,61
FORNIROWANE GRUPA B	1076 /1323,48
FORNIROWANE GRUPA C	1133 /1393,59
SILKWOOD	1133 /1393,59

DŹWIĘKOIZOLACYJNE TYP B

MALOWANE (RAL 9003)	1254 /1542,42
ECO TOP	1188 /1461,24
UNI MAT PLUS	1273 /1565,79
HIGH TOP	1188 /1461,24
LAMISTONE CPL	1188 /1461,24
SILKSTONE	1188 /1461,24
SILKSTONE CPL	1474 /1813,02
LAMINOWANE CPL 0,2	1188 /1461,24
FORNIROWANE GRUPA A	1254 /1542,42
FORNIROWANE GRUPA B	1322 /1626,06
FORNIROWANE GRUPA C	1389 /1708,47
SILKWOOD	1389 /1708,47

KOLORYSTYKA

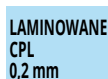

dopłata do koloru podstawowego biały (RAL 9003)
wg grup kolorystycznych RAL, NCS (str. 10)

Grupa I	Grupa II	Grupa III	Grupa IV	Grupa V
399 /490,77	499 /613,77	599 /736,77	699 /859,77	799 /982,77

OŚCIEŻNICE



* nie dotyczy ECO TOP



WYPOSAŻENIE

DŹWIĘKOIZOLACYJNE

STANDARDOWE	
zamek jednopunktowy wpuszczany na wkładkę, rozstaw 72 mm	
zawiasy czopowe regulowane - 3 szt.	
uszczelka opadająca	
standardowe szerokości: „80”, „90”	
DODATKOWE (za dopłatą)	
rozmiar „100”	+20%
rozmiar „110”	+40%
dźwignia antypaniczna	
samozamykacz nawierzchniowy	str. 147
zamki elektroniczne	
elektrozaczep (awersyjny lub rewersyjny)	
wystroje (brak możliwości zastosowania intarsji w wersji Typ B)	
szyldy z kontrolą dostępu	
drzwi wyższe o 50 mm lub 100 mm	+10%
drzwi wyższe o 150 mm lub 200 mm	+20%
drzwi wyższe o 250 mm lub 300 mm (nie dot. ościeżnic DIN)	+30%
drzwi wyższe o 350 mm lub 400 mm (nie dot. ościeżnic DIN)	+40%

DŹWIĘKOIZOLACYJNE DUO

STANDARDOWE	
zawias kryty (regulowany w 3 płaszczyznach) („60”-„70” - 2 szt.; „80” - „90” - 3 szt.)	
zamek:	
drzwi jednoskrzydłowe - magnetyczny na klucz lub wkładkę, rozstaw 85 mm	
drzwi dwuskrzydłowe - zapadkowo zasuwkowy na klucz lub wkładkę, 72 mm	
uszczelka opadająca	
DODATKOWE (za dopłatą)	
samozamykacz nawierzchniowy lub kryty	
zamek dodatkowy wpuszczany lub nawierzchniowy	
nawierzchniowe zwory elektromagnetyczne firm: ASSA ABLOY, DORMA lub GEZE	
wizjer	
drzwi wyższe o 50 mm lub 100 mm	+10%
drzwi wyższe o 150 mm lub 200 mm	+20%
drzwi wyższe o 250 mm lub 300 mm	+30%
drzwi wyższe o 350 mm lub 400 mm	+40%

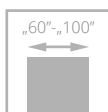

HIGRO

od **1756/2159,88**
cena skrzydła **netto**/brutto (PLN, VAT 23%)

Katalog drzwi technicznych
dostępny na stronie internetowej
www.pol-skone.eu
w zakładce **katalogi**



Drzwi w systemie bezprzylgowym. Konstrukcję skrzydła stanowi ramiak poliuretanowy wzmocniony sklejką, obłożony obustronnie laminatem HPL o gr. 2 mm. Wypełnienie stanowi specjalny wkład termoizolacyjny. Drzwi przeznaczone do stosowania w budynkach mieszkalnych, użyteczności publicznej oraz przemysłowych i magazynowych jako drzwi wewnątrzlokalowe stanowiące zamknięcie otworu budowlanego w ścianie wewnętrznej pomiędzy pomieszczeniami.

Drzwi w szczególności przeznaczone do pomieszczeń o podwyższonej wilgotności względnej powietrza i temperatury np. saun, basenów.

W przypadku kiedy drzwi HIGRO narażone są na wysokie stężenie chloru, zaleca się opcjonalne zastosowanie bulai i paneli ochronnych ze stali kwasoodpornej (za dopłatą).

klasa mechaniczna: **2 klasa** wymagań wytrzymałości mechanicznej tj. średnie warunki eksploatacji
odporność na warunki klimatyczne:
3 klasa wg PN-EW 12219:2002
drzwi produkowane wg **PN-EN 14351-2:2018**

drzwi HIGRO, wzór W02, ościeżnica stała metalowa bezprzylgowa HIGRO

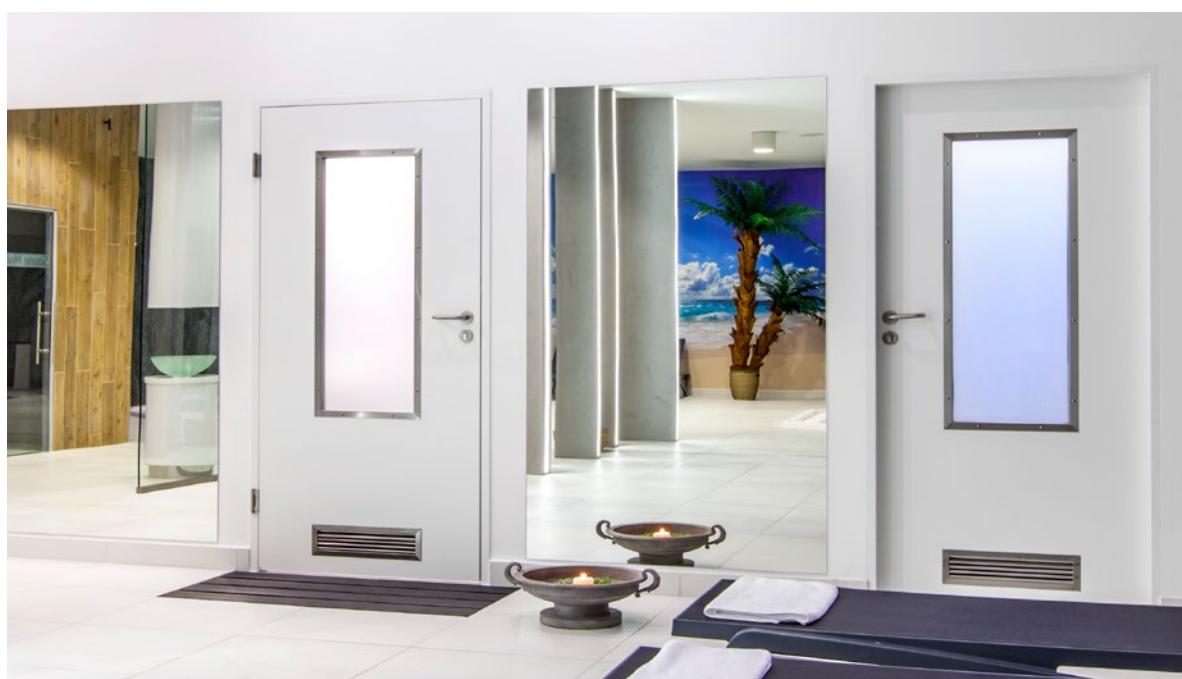

drzwi HIGRO, wzór W03, ościeżnica regulowana metalowa bezprzylgowa HIGRO

Zobacz
więcej
inspiracji



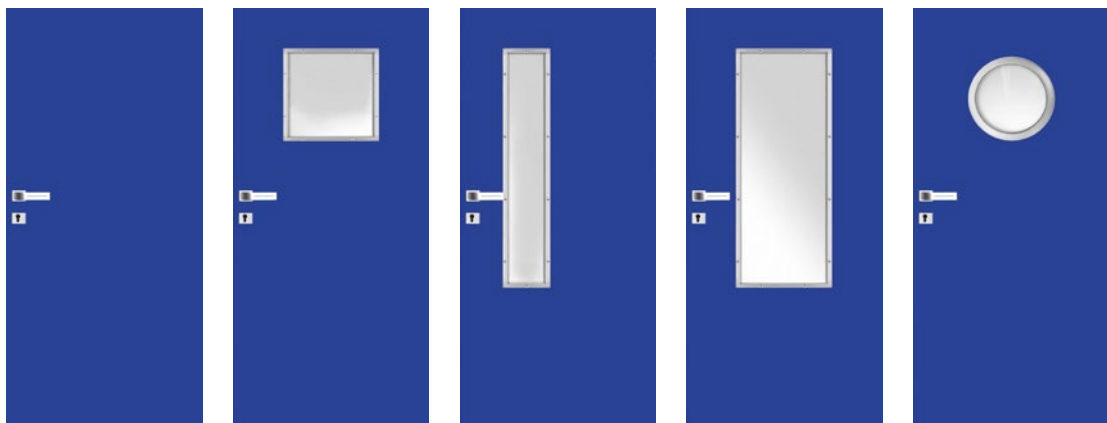

WERSJA W00 W01 W02 W03 W04
jednoskrzydłowe

H-01 (szary), H-02 (biały), H-05 (niebieski), H-06 (antracyt)	1756/2159,88	2045/2515,35	2045/2515,35	2045/2515,35	2230/2742,90
---	---------------------	---------------------	---------------------	---------------------	---------------------

ościeżnica stalowa stała HIGRO w kolorze RAL 9016, RAL 7047, RAL 5010, RAL 7024 szerokość „60” – „100”	549/675,27	549/675,27	549/675,27	549/675,27	549/675,27
--	-------------------	-------------------	-------------------	-------------------	-------------------

KOLORYSTYKA

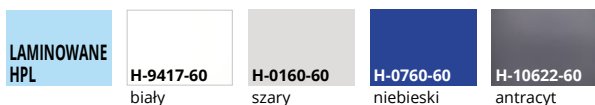

OŚCIEŻNICE

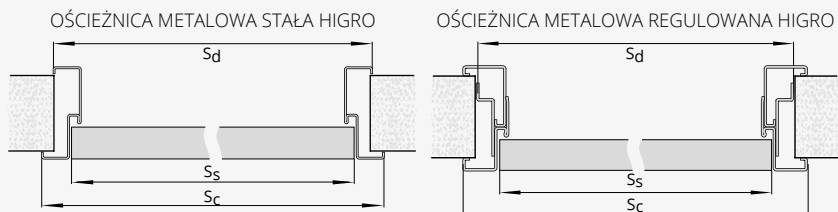

So, Ho – szerokość/wysokość otworu montażowego
Sd, Hd – szerokość/wysokość drzwi po zewnętrznej stronie ościeżnicy
Ss, Hs – szerokość/wysokość skrzydła
Sc, Hc – szerokość/wysokość całkowita ościeżnicy

do jednoskrzydłowych		
wersja	zakres szerokości muru [mm]	„60” – „100”
FD71	110-140	817/1004,91
FD72	140-170	838/1030,74
FD73	170-200	852/1047,96
FD74	200-230	888/1092,24
FD75	230-260	907/1115,61
FD76	260-290	928/1141,44
FD77	290-320	949/1167,27
FD78	320-350	975/1199,25
FD79	350-380	1052/1293,96

standard: biały (RAL 9016), szary (RAL 7047), niebieski (RAL 5010)
dopłata do 1 sztuki dodatkowego zawiasu SIMONSWERK
stal nierdzewna – komplet (góra i dół) – **195/239,85**

SZEROKOŚĆ					SZEROKOŚĆ				
typ	So	Sd	Ss	Sc	typ	So	Sd	Ss	Sc
„60”	685	676	625	702	„60”	695	689	625	722
„70”	785	776	725	802	„70”	795	789	725	822
„80”	885	876	825	902	„80”	895	889	825	922
„90”	985	976	925	1002	„90”	995	989	925	1022
„90 plus”	1010	1001	950	1027	„90 plus”	1020	1014	950	1047
„100”	1085	1076	1025	1102	„100”	1095	1089	1025	1122

WYSOKOŚĆ				WYSOKOŚĆ			
Hd	Hs	Ho	Hc	Hd	Hs	Ho	Hc
2075	2040	2080	2088	2090	2040	2085	2098

PANELE Z BLACHY KWASOODPORNEJ (1 kpl.)					
	szer. „60”	szer. „70”	szer. „80”	szer. „90”	szer. „100”
wariant A	234/287,82	240/295,20	258/317,34	276/339,48	300/369,00
wariant D	264/324,72	276/339,48	294/361,62	312/383,76	336/413,28
wariant E, F, G, H	264/324,72	270/332,10	282/346,86	300/369,00	324/398,52

blacha polerowana lub szczotkowana

WYPOSAŻENIE

STANDARDOWE	DODATKOWE (za dopłatą)
zamek wpuszczany z czołem z blachy ze stali nierdzewnej, rozstaw 72 mm (WB) lub rozstaw 78 mm (WC)	uszczelka opadająca str. 147
zawiasy czopowe ze stali nierdzewnej – 2 szt.	wzmocnienie pod samozamykacz 50/61,50
Ościeżnica metalowa wykonana z blachy ocynkowanej grubości 1,5 mm w kolorze białym (RAL 9016), szarym (RAL 7047), niebieskim (RAL 5010), antracyt (RAL 7024). Pozostałe kolory wg palety RAL dostępne za dopłatą – po konsultacji z Działem Handlowym (oprócz metalicznych i perłowych)	dodatkowy zawias do ościeżnicy metalowej (1 szt.) 195/239,85
	bulaj ze stali kwasoodpornej - szyba lacomat/bezbarwna (dopłata do wersji W04) +190/233,70
	kratka ze stali nierdzewnej str. 145
	klamka Higo oraz rozeta dolna Higo wykonana ze stali nierdzewnej str. 149
	panele ze stali nierdzewnej naklejane na dole skrzydła lub na wysokości klamki str. 145
	ościeżnica regulowana katalog drzwi technicznych

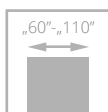

drzwi GAMMA, ościeżnica stała metalowa

GAMMA

od **5267/6478,41**
cena skrzydła **netto**/brutto (PLN, VAT 23%)

Katalog drzwi technicznych
dostępny na stronie internetowej
www.pol-skone.eu
w zakładce **katalogi**



Drzwi w systemie przylgowym. Konstrukcję skrzydła stanowi **ramiak z drewna iglastego**, obłożony obustronnie płytą HDF o grubości 5 mm z wkładem ołowianym o grubości 1 mm (łączna grubość wkładu ołowianego 2 mm dla skrzydła). Wypełnienie stanowi płyta wiórowa. Drzwi przeznaczone do stosowania w budynkach użyteczności publicznej (szpitale, przychodnie i gabinety lekarskie) oraz przemysłowych i magazynowych – jako drzwi wewnętrzne wejściowe, stanowiące zamknięcia otworów w ścianach wewnętrznych między korytarzem a pomieszczeniami, w których emitowane jest promieniowanie rentgenowskie.

klasa mechaniczna: 3 klasa wymagań wytrzymałości mechanicznej tj. średnie warunki eksploatacji
izolacyjność akustyczna: klasa 37 dB
drzwi produkowane wg PN-EN 14351-2:2018



drzwi GAMMA, ościeżnica regulowana drewniana

Zobacz
więcej
inspiracji



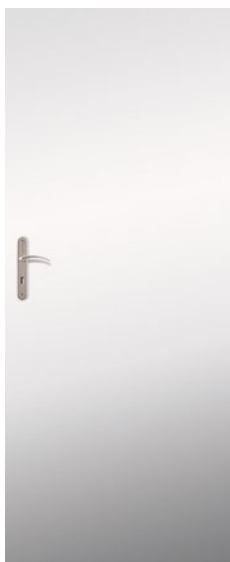

SKRZYDŁO	MALOWANE biały 001*	ECO TOP	HIGH TOP
	LAMISTONE	SILKSTONE	
jednoskrzydłowe	5709/7022,07	5267/6478,41	5330/6555,90
OŚCIEŻNICA STAŁA GAMMA**			
jednoskrzydłowe	756/929,88	625/768,75	643/790,89

SKRZYDŁO	LAMINOWANE CPL 0,5 mm	LAMINOWANE CPL 0,7 mm	FORNIROWANE		
			GRUPA A	GRUPA B	GRUPA C
jednoskrzydłowe	5403/6645,69	5412/6656,76	6222/7653,06	6328/7783,44	6643/8170,89
OŚCIEŻNICA STAŁA GAMMA**					
jednoskrzydłowe	-	-	756/929,88	790/971,70	830/1020,90

WERSJA pełne

**pozostałe ościeżnice do modelu GAMMA dostępne w cenniku drzwi technicznych

KOLORYSTYKA

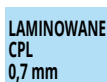

*ekologiczne farby akrylowe, kolory palet RAL i NCS (oprócz metalicznych)
- dopłata wg grup kolorystycznych (str. 10)

OŚCIEŻNICE



OŚCIEŻNICE DREWNIANE

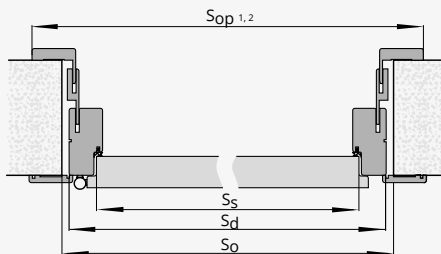
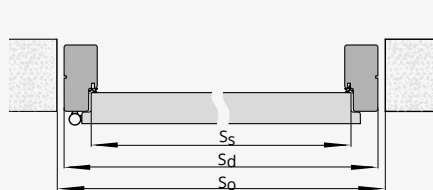

SZEROKOŚĆ

typ	So	Sd	Ss	Sop1	Sop2
„60”	725	695	618	788	798
„70”	825	795	718	888	898
„80”	925	895	818	988	998
„90”	1025	995	918	1088	1098
„100”	1125	1095	1018	1188	1198
„110”	1225	1195	1118	1288	1298

WYSOKOŚĆ

Hd	Hs	Ho	Hop1	Hop2
2067	2020	2080	2114	2119

OŚCIEŻNICE METALOWE

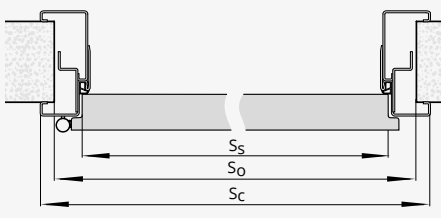
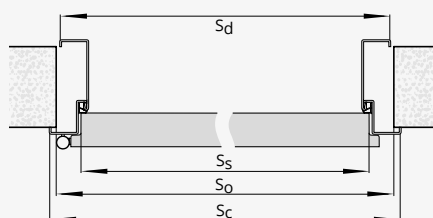

SZEROKOŚĆ

typ	So	Sd	Ss	Sc
„60”	681	671	618	697
„70”	781	771	718	797
„80”	881	871	818	897
„90”	981	971	918	997
„100”	1081	1071	1018	1097
„110”	1181	1171	1118	1197

WYSOKOŚĆ

Hd	Hs	Ho	Hc
2055	2020	2060	2068

SZEROKOŚĆ

typ	So	Ss	Sc
„60”	690	618	717
„70”	790	718	817
„80”	890	818	917
„90”	990	918	1017
„100”	1090	1018	1117
„110”	1190	1118	1217

WYSOKOŚĆ

Hs	Ho	Hc
2020	2065	2078

So, Ho - szerokość/wysokość otworu montażowego
Sd, Hd - szerokość/wysokość drzwi po zewnętrznej stronie ościeżnicy
Ss, Hs - szerokość/wysokość skrzydła
Sc, Hc - szerokość/wysokość całkowita ościeżnicy
Sop1, Hop1 - szerokość/wysokość po wewnętrznej stronie opaski bez panela poszerzającego
Sop2, Hop2 - szerokość/wysokość po wewnętrznej stronie opaski z panelem poszerzającym

WYPOSAŻENIE

STANDARDOWE

zamek wpuszczany jednopunktowy, rozstaw 72 mm
zawiasy obiektywne, kątowe (szerokość „60”-„110”) - 3 szt.
uszczelka opadająca

DODATKOWE (za dopłatą)

szerokość „100” **+10%**
szerokość „110” **+20%**
panele ze stali nierdzewnej naklejane na dole skrzydła lub na wysokości klamki
samozamykacz
elektrozaczep
zwora elektromagnetyczna
drzwi dwuskrzydłowe

produkowane na projekt indywidualny



ościeżnica STAŁA MDF

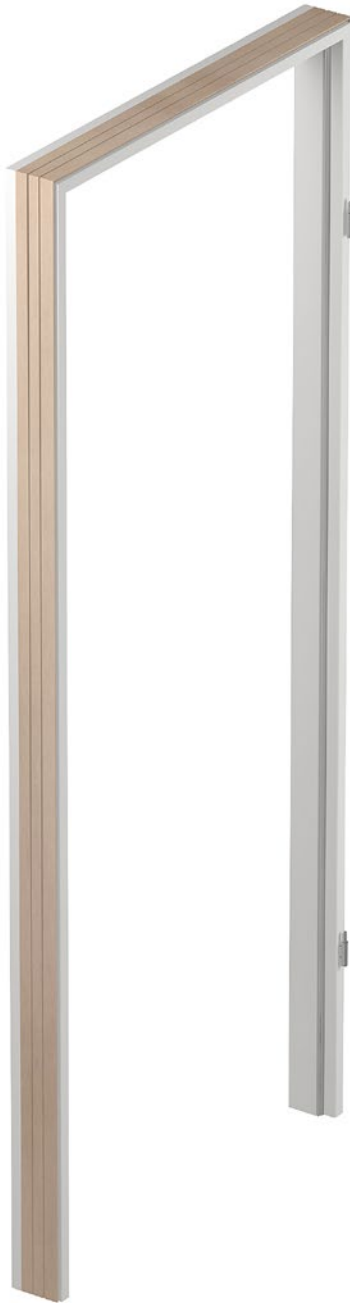

	ECO TOP	UNI MAT PLUS	HIGH TOP
			LAMISTONE CPL
			SILKSTONE

drzwi jednoskrzydłowe	175/215,25	227/279,21	209/257,07
--------------------------	------------	------------	------------

DOPLATY		
drzwi dwuskrzydłowe		+50%
ościeżnice niższe o 50 mm lub 100 mm		bez dopłaty
„100”		30/36,90
„110”		60/73,80

CENA (zł)
netto/brutto
(VAT 23%)

OPCJA listwy maskujące LD6 (za dopłatą)

UWAGA! Ościeżnice z MDF nie występują w wersji malowanej

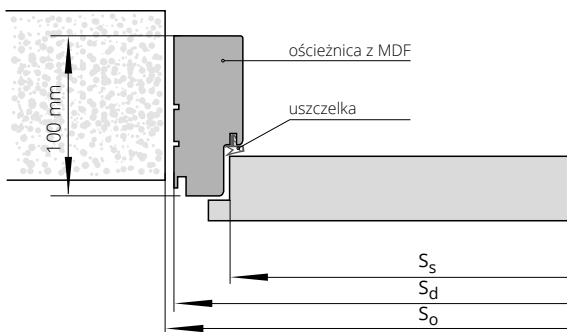

SZEROKOŚĆ

drzwi jednoskrzydłowe			drzwi dwuskrzydłowe			
typ	So	Sd	Ss	typ	So	Sd
„60”	709	689	618	„60”+„60”	1343	1323
„70”	809	789	718	„60”+„70”	1443	1423
„80”	909	889	818	„60”+„80” „70”+„70”	1543	1523
„90”	1009	989	918	„60”+„90” „70”+„80”	1643	1623
				„70”+„90” „80”+„80”	1743	1723
				„80”+„90”	1843	1823
				„90”+„90”	1943	1923

WYSOKOŚĆ

Ho	Hd	Hs
2074	2064	2020

Ss – szerokość skrzydła
Sd – szerokość drzwi po zewnętrznej stronie ościeżnicy
So – szerokość otworu montażowego

Hs – wysokość skrzydła
Hd – wysokość drzwi po zewnętrznej stronie ościeżnicy
Ho – wysokość otworu montażowego



ościeżnica STAŁA POL-SKONE

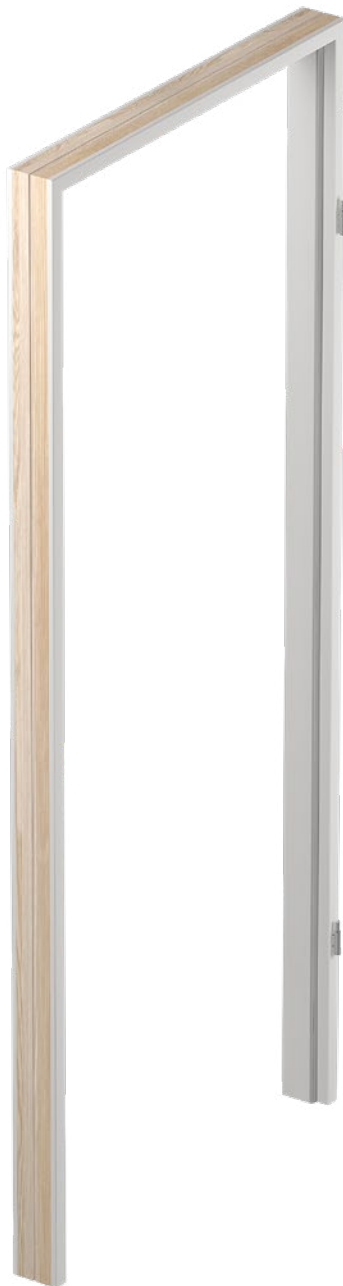

	UNI MAT PLUS	do laminowanych		FORNIROWANE		
		HIGH TOP	MALOWANE biały 001*	GRUPA A	GRUPA B	GRUPA C
		LAMISTONE CPL				
		SILKSTONE				
drzwi jednoskrzydłowe	333/409,59	333/409,59	428/526,44	425/522,75	502/617,46	527/648,21
drzwi dwuskrzydłowe	513/630,99	513/630,99	730/897,90	596/733,08	706/868,38	645/793,35

DOPLATY

ościeżnice niższe o 50 mm lub 100 mm	bez dopłaty	CENA (zł) netto/brutto (VAT 23%)
ościeżnice wyższe o 50 mm lub 100 mm	+10%	
ościeżnice wyższe o 150 mm lub 200 mm	+20%	
„100”	30/36,90	
„110”	60/73,80	
elektrozaczep awersyjny JIS typ 1710-12 AC (w tym blacha zaczepowa i frezowanie pod elektrozaczep) **	184/226,32	
elektrozaczep awersyjny BIRA HARTE XS wąski XS12U 12V AC/DC (w tym blacha i frezowanie pod elektrozaczep)**	179/220,17	
elektrozaczep awersyjny z wyłącznikiem BIRA HARTE XS12UW 12V AC/DC (w tym blacha zaczepowa i frezowanie pod elektrozaczep)**	184/226,32	
elektrozaczep rewersyjny BIRA HARTE XS wąski XS12R 12V DC (w tym blacha zaczepowa i frezowanie pod elektrozaczep)**	242/297,66	

TABELA DOPLAT do ościeżnic RAL, NCS wg grup kolorystycznych*

GRUPA I	GRUPA II	GRUPA III	GRUPA IV	GRUPA V
+20%	+30%	+40%	+60%	+75%

OPCJA

listwy maskujące LD6 (za dopłatą)

*ekologiczne farby akrylowe, kolory palet RAL i NCS (oprócz metalicznych) - dopłata wg grup kolorystycznych (str. 10)
** do skrzydeł wyposażonych w zamek ECO Schulte GBS 12 - dopłata +50/61,50

SZEROKOŚĆ

drzwi jednoskrzydłowe			drzwi dwuskrzydłowe			
typ	S _o	S _d	S _s	typ	S _o	S _d
„60”	709	689	618	„60”+„60”	1343	1323
„70”	809	789	718	„60”+„70”	1443	1423
„80”	909	889	818	„60”+„80” „70”+„70”	1543	1523
„90”	1009	989	918	„60”+„90” „70”+„80”	1643	1623
„90 plus”	1019	999	928	„70”+„90” „80”+„80”	1743	1723
				„80”+„90”	1843	1823
				„90”+„90”	1943	1923

WYSOKOŚĆ

H _o	H _d	H _s
2074	2064	2020

S_s - szerokość skrzydła
S_d - szerokość drzwi po zewnętrznej stronie ościeżnicy
S_o - szerokość otworu montażowego

H_s - wysokość skrzydła
H_d - wysokość drzwi po zewnętrznej stronie ościeżnicy
H_o - wysokość otworu montażowego

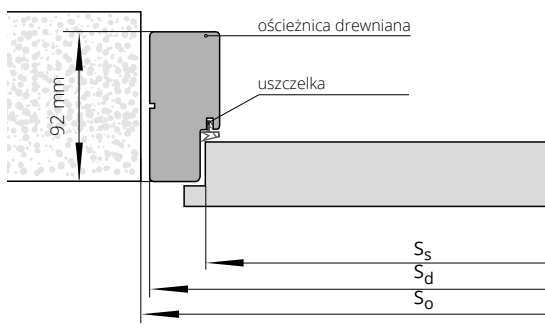



ościeżnica REGULOWANA SYSTEM DIN



drzwi jednoskrzydłowe		ECO TOP	UNI MAT PLUS	HIGH TOP
				LAMISTONE CPL
				SILKSTONE
				do laminowanych
ZP1A	75-85	302/371,46	350/430,50	358/440,34
ZP1B	85-95	302/371,46	350/430,50	358/440,34
ZP2	95-120	311/382,53	359/441,57	371/456,33
ZP3	120-140	321/394,83	370/455,10	381/468,63
ZP4	140-160	329/404,67	377/463,71	391/480,93
ZP5	160-180	340/418,20	388/477,24	404/496,92
ZP6	180-200	351/431,73	399/490,77	419/515,37
ZP7	200-220	364/447,72	411/505,53	433/532,59
ZP8	220-240	379/466,17	425/522,75	448/551,04
ZP9	240-260	391/480,93	437/537,51	463/569,49
ZP10	260-280	404/496,92	449/552,27	477/586,71
ZP11	280-300	421/517,83	466/573,18	498/612,54

drzwi jednoskrzydłowe		MALOWANE biały 001*	FORNIROWANE			BLACK
			GRUPA A	GRUPA B	GRUPA C	
ZP1A	75-85	599/736,77	629/773,67	723/889,29	761/936,03	815/1002,45
ZP1B	85-95	599/736,77	629/773,67	723/889,29	761/936,03	815/1002,45
ZP2	95-120	621/763,83	646/794,58	746/917,58	783/963,09	846/1040,58
ZP3	120-140	645/793,35	666/819,18	767/943,41	805/990,15	879/1081,17
ZP4	140-160	660/811,80	686/843,78	792/974,16	831/1022,13	898/1104,54
ZP5	160-180	694/853,62	706/868,38	813/999,99	855/1051,65	943/1159,89
ZP6	180-200	714/878,22	731/899,13	845/1039,35	888/1092,24	971/1194,33
ZP7	200-220	740/910,20	762/937,26	873/1073,79	915/1125,45	1005/1236,15
ZP8	220-240	768/944,64	784/964,32	907/1115,61	952/1170,96	1045/1285,35
ZP9	240-260	796/979,08	812/998,76	936/1151,28	982/1207,86	1083/1332,09
ZP10	260-280	832/1023,36	836/1028,28	962/1183,26	1013/1245,99	1128/1387,44
ZP11	280-300	874/1075,02	875/1076,25	1013/1245,99	1063/1307,49	1189/1462,47

DRZWI DWUSKRZYDŁOWE	DOPLATY	CENA (zł) netto/brutto (VAT 23%)
ościeżnice niższe o 50 mm lub 100 mm	bez dopłaty	
ościeżnice wyższe o 50 mm lub 100 mm	+10%	
ościeżnice wyższe o 150 mm lub 200 mm	+20%	
„100”		30/36,90
„110”		60/73,80
opaski łączone pod kątem 90° (dot. opaski wersja B 90°-wersja C 90°)		30/36,90
opaski o szerokości 80 mm	bez dopłaty	
elektrozaczep awersyjny JiS typ 1710-12 AC (w tym blacha zaczepowa i frezowanie pod elektrozaczep) **		184/226,32
elektrozaczep awersyjny BIRA HARTE XS wąski XS12U (w tym blacha zaczepowa i frezowanie pod elektrozaczep)**		179/220,17
12V AC/DC (w tym blacha i frezowanie pod elektrozaczep)**		
elektrozaczep awersyjny z wyłącznikiem XS12UW 12V AC/DC (w tym blacha zaczepowa i frezowanie pod elektrozaczep)**		184/226,32
elektrozaczep rewersyjny BIRA HARTE XS wąski XS12R 12V DC (w tym blacha zaczepowa i frezowanie pod elektrozaczep)**		242/297,66
wzmocnienie pod samozamykacz ramieniowy/szynowy***		45/55,35
wymiana zawiasu typ B na typ K		25/30,75
zawias trójdzielny typ T		22/27,06
korona		str. 141

Istnieje możliwość wykonania ościeżnic o większych zakresach niż maksymalne podane w powyższej tabeli (po konsultacji z działem Handlowym).
*ekologiczne farby akrylowe, kolory palet RAL i NCS (oprócz metalicznych) - dopłata wg grup kolorystycznych (str. 10).
** do skrzydeł wyposażonych w zamek ECO Schulte GBS 12 - dopłata +50/61,50, wymiar szerokości otworu montażowego powiększony dodatkowo o 15 mm
***UWAGA! Zalecany wymiar wysokości otworu montażowego powiększony o 16 mm.

nowy sposób łączenia opasek – str. 12

Wersja A: 60 mm (nie dot. malowanych)
Wersja B: 80 mm



TABELA DOPLAT do ościeżnic RAL, NCS wg grup kolorystycznych*	GRUPA I	GRUPA II	GRUPA III	GRUPA IV	GRUPA V
	+20%	+30%	+40%	+60%	+75%

SZEROKOŚĆ														
drzwi jednoskrzydłowe							drzwi dwuskrzydłowe							
typ	So	Sd	Ss	SopA	SopAF	SopB	SopBF	typ	So	Sd	SopA	SopAF	SopB	SopBF
„60”	676	646	618	746	748	786	788	„60”+„60”	1310	1280	1380	1382	1420	1422
„70”	776	746	718	846	848	886	888	„60”+„70”	1410	1380	1480	1482	1520	1522
„80”	876	846	818	946	948	986	988	„60”+„80” „70”+„70”	1510	1480	1580	1582	1620	1622
„90”	976	946	918	1046	1048	1086	1088	„60”+„90” „70”+„80”	1610	1580	1680	1682	1720	1722
„90 plus”	986	956	928	1056	1058	1096	1098	„70”+„90” „80”+„80”	1710	1680	1780	1782	1820	1822
								„80”+„90”	1810	1780	1880	1882	1920	1922
								„90”+„90”	1910	1880	1980	1982	2020	2022

WYSOKOŚĆ					
	H _o	H _d	H _s	H _{opA}	H _{opB}
	2053	2043	2020	2093	2113

S_s – szerokość skrzydła
S_d – szerokość drzwi po zewnętrznej stronie ościeżnicy
S_o – szerokość otworu montażowego
S_{op} – szerokość po zewnętrznej stronie opaski
SopAF – wymiar dla ościeżnicy fornirowanej
SopBF – wymiar dla ościeżnicy fornirowanej
SopA – wymiar dla ościeżnicy laminowanej i malowanej
SopB – wymiar dla ościeżnicy laminowanej i malowanej

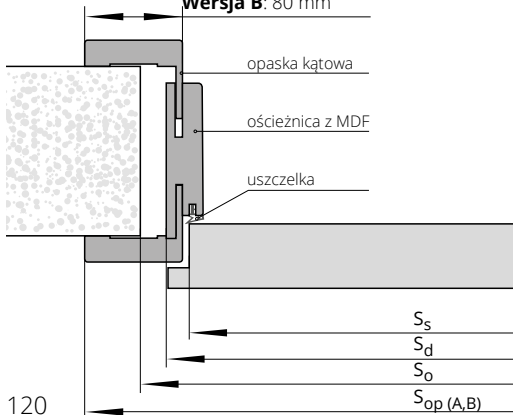
H_s – wysokość skrzydła
H_d – wysokość drzwi po zewnętrznej stronie ościeżnicy
H_o – wysokość otworu montażowego
H_{op} – wysokość po zewnętrznej stronie opaski

ościeżnica REGULOWANA SYSTEM POL-SKONE



drzwi jednoskrzydłowe	symbol	zakres w mm	HIGH TOP	FORNIROWANE		
			UNI MAT PLUS	GRUPA A	GRUPA B	GRUPA C
			LAMISTONE CPL			
			SILKSTONE			
			do laminowanych			
	ZZ1	62-79	567/697,41	814/1001,22	935/1150,05	981/1206,63
	ZZ2	79-99	567/697,41	814/1001,22	935/1150,05	981/1206,63
	ZZ3	99-123	607/746,61	874/1075,02	1008/1239,84	1061/1305,03
	ZZ4	123-143	607/746,61	874/1075,02	1008/1239,84	1061/1305,03
	ZZ5	143-189	665/817,95	959/1179,57	1106/1360,38	1160/1426,80
	ZZ6	189-209	665/817,95	959/1179,57	1106/1360,38	1160/1426,80
	ZZ7	209-255	725/891,75	1048/1289,04	1203/1479,69	1261/1551,03
	ZZ8	255-275	725/891,75	1048/1289,04	1203/1479,69	1261/1551,03
	ZZ9	275-321	781/960,63	1122/1380,06	1295/1592,85	1359/1671,57
	ZZ10	321-341	781/960,63	1122/1380,06	1295/1592,85	1359/1671,57
	ZZ11	341-391	863/1061,49	1242/1527,66	1423/1750,29	1494/1837,62

DOPLATY

ościeżnice niższe o 50 mm lub 100 mm	bez dopłaty	CENA (zł)
ościeżnice wyższe o 50 mm lub 100 mm	+10%	netto/brutto
ościeżnice wyższe o 150 mm lub 200 mm	+20%	(VAT 23%)
drzwi dwuskrzydłowe	+50%	
„100”	30/36,90	
„110”	60/73,80	
elektrozaczep awersyjny JiS typ 1710-12 AC (w tym blacha zaczepowa i frezowanie pod elektrozaczep)*	184/226,32	
elektrozaczep awersyjny BIRA HARTE XS wąski XS12U 12V AC/DC (w tym blacha i frezowanie pod elektrozaczep)*	179/220,17	
elektrozaczep awersyjny z wyłącznikiem BIRA HARTE XS12UW 12V AC/DC (w tym blacha zaczepowa i frezowanie pod elektrozaczep)*	184/226,32	
elektrozaczep rewersyjny BIRA HARTE XS wąski XS12R 12V DC (w tym blacha zaczepowa i frezowanie pod elektrozaczep)*	242/297,66	
korona	str. 141	

Istnieje możliwość wykonania ościeżnic o większych zakresach niż maksymalne podane w powyższej tabeli (po konsultacji z Działem Handlowym).
* do skrzydeł wyposażonych w zamek ECO Schulte GBS 12 - dopłata + 50/61,50, fabrycznie wykonane frezowanie w opaskach pod elektrozaczep.

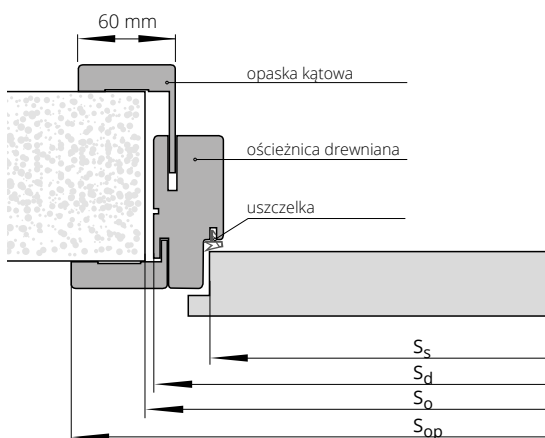

SZEROKOŚĆ

drzwi jednoskrzydłowe					drzwi dwuskrzydłowe			
typ	S _o	S _d	S _s	S _{op}	typ	S _o	S _d	S _{op}
„60”	715	695	618	798	„60”+„60”	1350	1330	1433
„70”	815	795	718	898	„60”+„70”	1450	1430	1533
„80”	915	895	818	998	„60”+„80”+„70”+„70”	1550	1530	1633
„90”	1015	995	918	1098	„60”+„90”+„70”+„80”	1650	1630	1733
„90 plus”	1025	1005	928	1108	„70”+„90”+„80”+„80”	1750	1730	1833
					„80”+„90”	1850	1830	1933
					„90”+„90”	1950	1930	2033

WYSOKOŚĆ

	H _o	H _d	H _s	H _{op}
	2077	2067	2020	2118

S_s – szerokość skrzydła
 S_d – szerokość drzwi po zewnętrznej stronie ościeżnicy
 S_o – szerokość otworu montażowego
 S_{op} – szerokość po zewnętrznej stronie opaski
 H_s – wysokość skrzydła
 H_d – wysokość drzwi po zewnętrznej stronie ościeżnicy
 H_o – wysokość otworu montażowego
 H_{op} – wysokość po zewnętrznej stronie opaski



Szczegółowe informacje dot. produktu



ościeżnica STAŁA METALOWA LUMEN



Dedykowana do tafli szklanej LUMEN.
Ościeżnica wykonana z blachy o grubości 1,5 mm.

KOLORYSTYKA

Ościeżnica malowana farbą proszkową. Kolory standard: biały (RAL 9003), czarny (RAL 9005), biały (RAL 9016), szary (RAL 7047), brąz (RAL 8014), beż (RAL 1001), grafit (RAL 7024). Pozostałe kolory wg palety RAL dostępne za dopłatą - po konsultacji z Działem Handlowym (oprócz metalicznych i perłowych).



drzwi jednoskrzydłowe	
typ ościeżnicy	„60”±„90”
FD12 LUMEN	399/490,77

DOPLATY

ościeżnice w kolorach metalicznych (str. 11)	+20%
przystosowanie pod elektrozaczep	80/98,40
elektrozaczep awersyjny JIS typ 1710-12 AC (w tym blacha zaczepowa)	116/142,68
elektrozaczep awersyjny BIRA HARTE XS wąski XS12U 12V AC/DC (w tym blacha zaczepowa)	116/142,68
elektrozaczep awersyjny z wyłącznikiem BIRA HARTE XS wąski XS12UW 12V AC/DC (w tym blacha zaczepowa)	121/148,83
elektrozaczep rewersyjny BIRA HARTE XS wąski XS12R 12V DC (w tym blacha zaczepowa)	175/215,25

CENA (zł)
netto/brutto
(VAT 23%)

W przypadku ościeżnic wyposażonych w elektrozaczep, konieczne jest zwiększenie otworu montażowego dodatkowo o 5 mm.

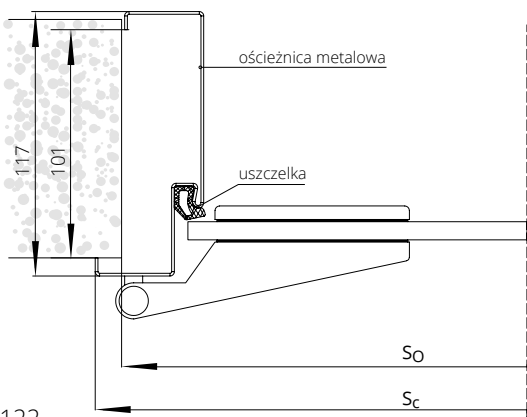

SZEROKOŚĆ FD12 LUMEN

drzwi jednoskrzydłowe				
typ	So	Sd	Sc	Ss
„60”	681	671	697	617
„70”	781	771	797	717
„80”	881	871	897	817
„90”	981	971	997	917

WYSOKOŚĆ

Hd	Ho	Hc	Hs
2055	2060	2068	2017

Sd - szerokość drzwi po zewnętrznej stronie ościeżnicy
So - szerokość otworu montażowego
Sc - szerokość całkowita ościeżnicy
Ss - szerokość skrzydła

Hd - wysokość drzwi po zewnętrznej stronie ościeżnicy
Ho - wysokość otworu montażowego
Hc - wysokość całkowita ościeżnicy
Hs - wysokość skrzydła



Szczegółowe
informacje
dot. produktu



ościeżnica REGULOWANA METALOWA LUMEN



Dedykowana do tafli szklanej LUMEN.
Ościeżnica wykonana z blachy o grubości 1,5 mm.

KOLORYSTYKA

Ościeżnica malowana farbą proszkową. Kolory standard: biały (RAL 9003), czarny (RAL 9005), biały (RAL 9016), szary (RAL 7047), brąz (RAL 8014), beż (RAL 1001), grafit (RAL 7024). Pozostałe kolory wg palety RAL dostępne za dopłatą - po konsultacji z Działem Handlowym (oprócz metalicznych i perłowych).

symbol	zakres mm	drzwi jednoskrzydłowe
ZO1	95-125	685 /842,55
ZO2	125-155	691 /849,93
ZO3	155-185	737 /906,51
ZO4	185-215	782 /961,86
ZO5	215-245	825 /1014,75
ZO6	245-275	873 /1073,79
ZO7	275-305	917 /1127,91
ZO8	305-335	962 /1183,26
ZO9	335-365	1007 /1238,61

DOPLATY

ościeżnice w kolorach metalicznych (str. 11)	+20%
dodatkowa regulacja ZOx do ościeżnicy regulowanej przylgowej (zwiększenie zakresu szerokości muru 635 mm)	290 /356,70
przystosowanie pod elektrozaczep	80 /98,40
elektrozaczep awersyjny JIS typ 1710-12 AC (w tym blacha zaczepowa)	116 /142,68
elektrozaczep awersyjny BIRA HARTE XS wąski XS12U 12V AC/DC (w tym blacha zaczepowa)	116 /142,68
elektrozaczep awersyjny z wyłącznikiem BIRA HARTE XS wąski XS12UW 12V AC/DC (w tym blacha zaczepowa)	121 /148,83
elektrozaczep rewersyjny BIRA HARTE XS wąski XS12R 12V DC (w tym blacha zaczepowa)	175 /215,25

CENA (zł)
netto/brutto
(VAT 23%)

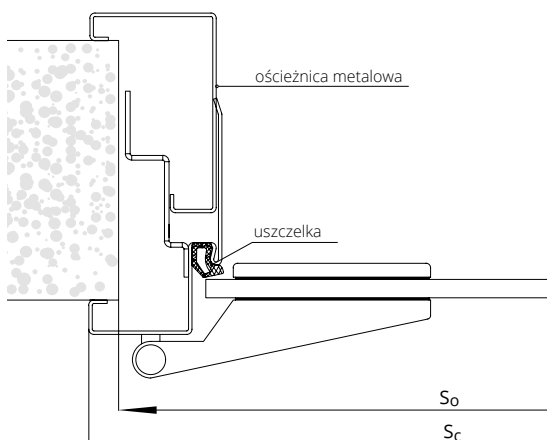

SZEROKOŚĆ FD61 LUMEN

	drzwi jednoskrzydłowe		
typ	So	Sc	Ss
„60”	690	717	617
„70”	790	817	717
„80”	890	917	817
„90”	990	1017	917

WYSOKOŚĆ

	Ho	Hc	Hs
	2065	2078	2017

So - szerokość otworu montażowego
Sc - szerokość całkowita ościeżnicy
Ss - szerokość skrzydła

Ho - wysokość otworu montażowego
Hc - wysokość całkowita ościeżnicy
Hs - wysokość skrzydła



Aprobata nr AT-15-9775/2016

ościeżnica **STAŁA** METALOWA DIAGONAL SYSTEM POL-SKONE

KOLORYSTYKA

Ościeżnica malowana farbą proszkową.
Kolory standard: biały (RAL 9016), biały (RAL 9003), szary (RAL 7047), beż (RAL 1001), brąz (RAL 8014), grafit (RAL 7024), czarny (RAL 9005). Pozostałe kolory wg palety RAL dostępne za dopłatą - po konsultacji z Działem Handlowym (oprócz metalicznych i perłowych).



symbol	drzwi jednoskrzydłowe		drzwi dwuskrzydłowe	
	„60”÷„90”	„100” ÷ „110”	„120”÷„150”	„160”÷„200”
FD15 grubość blachy 1,5 mm	444/546,12	484/595,32	578/710,94	769/945,87

DOPLĄTY

ościeżnice w kolorach metalicznych (str. 11)	+20%
ościeżnica krótsza o 50 mm lub 100 mm	+10%
ościeżnica wyższa o 50 mm	+5%
ościeżnica wyższa o 100 mm	+10%
ościeżnica wyższa o 150 mm	+15%
ościeżnica wyższa o 200 mm	+20%
wzmocnienie pod samozamykacz nawierzchniowy	25/30,75
przystosowanie pod elektrozapczep	80/98,40
elektrozapczep awersyjny JiS typ 1710-12 AC (w tym blacha zaczepowa)*	116/142,68
elektrozapczep awersyjny BIRA HARTE XS wąski XS12U 12V AC/DC (w tym blacha zaczepowa)*	116/142,68
elektrozapczep awersyjny z wyłącznikiem BIRA HARTE XS wąski XS12UW 12V AC/DC (w tym blacha zaczepowa)*	121/148,83
elektrozapczep rewersyjny BIRA HARTE XS wąski XS12R 12V DC (w tym blacha zaczepowa)*	175/215,25
dotądowy zawias typ M do ościeżnicy metalowej (szer. „60”-„80”) - 1 szt.	17/20,91
zamiana zawiasu na typ T do ościeżnicy metalowej (szer. „60”-„80”) - 1 szt.	22/27,06

CENA (zł)
netto/brutto
(VAT 23%)

*do skrzydeł wyposażonych w zamek ECO Schulte GBS 12 - dopłata **+50/61,50**

Ościeżnica wykonana z najwyższej jakości blachy stalowej o grubości 1,5 mm

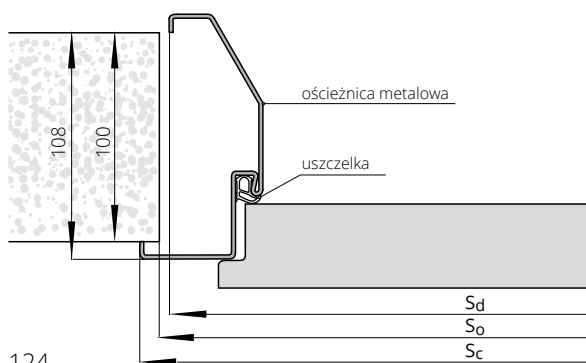

SZEROKOŚĆ

typ	drzwi jednoskrzydłowe		
	S _o	S _d	S _c
„60”	700	691	717
„70”	800	791	817
„80”	900	891	917
„90”	1000	991	1017
„90 plus”	1010	1001	1027
„100”	1100	1091	1117
„110”	1200	1191	1217

WYSOKOŚĆ

	H _o	H _c	H _d
	2069	2078	2065

S_o - szerokość otworu montażowego
S_c - szerokość całkowita ościeżnicy
S_d - szerokość po zewnętrznej stronie ościeżnicy

H_o - wysokość otworu montażowego
H_d - wysokość po zewnętrznej stronie ościeżnicy
H_c - wysokość całkowita ościeżnicy



Szczegółowe
informacje
dot. produktu



Aprobata nr AT-15-9775/2016

ościeżnica REGULOWANA METALOWA DIAGONAL SYSTEM POL-SKONE



*do skrzydeł wyposażonych w zamek
ECO Schulte GBS 12 - dopłata +50/61,50



KOLORYSTYKA

Ościeżnica malowana farbą proszkową.
Kolory standard: biały (RAL 9016), biały (RAL 9003), szary (RAL 7047), beż (RAL 1001), brąz (RAL 8014), grafit (RAL 7024), czarny (RAL 9005). Pozostałe kolory wg palety RAL dostępne za dopłatą - po konsultacji z Działem Handlowym (oprócz metalicznych i perłowych).

symbol	zakres w mm	drzwi jednoskrzydłowe		drzwi dwuskrzydłowe	
		„60”÷„90”	„100” ÷ „110”	„120”÷„150”	„160”÷„200”
D01	125-155	766 /942,18	877 /1078,71	1034 /1271,82	1228 /1510,44
D02	155-185	811 /997,53	930 /1143,90	1093 /1344,39	1294 /1591,62
D03	185-215	856 /1052,88	982 /1207,86	1153 /1418,19	1368 /1682,64
D04	215-245	900 /1107,00	1034 /1271,82	1212 /1490,76	1442 /1773,66
D05	245-275	944 /1161,12	1086 /1335,78	1271 /1563,33	1510 /1857,30
D06	275-305	989 /1216,47	1138 /1399,74	1339 /1646,97	1584 /1948,32
D07	305-335	1034 /1271,82	1190 /1463,70	1398 /1719,54	1651 /2030,73
D08	335-365	1079 /1327,17	1242 /1527,66	1458 /1793,34	1726 /2122,98

DOPLATY

ościeżnice w kolorach metalicznych (str. 11)	+20%	CENA (zł) netto/brutto (VAT 23%)
ościeżnica krótsza o 50 mm lub 100 mm	+10%	
ościeżnica wyższa o 50 mm	+5%	
ościeżnica wyższa o 100 mm	+10%	
ościeżnica wyższa o 150 mm	+15%	
ościeżnica wyższa o 200 mm	+20%	
wzmocnienie pod samozamykacz nawierzchniowy	25/30,75	
przystosowanie pod elektrozapczep	80/98,40	
elektrozapczep awersyjny JIS typ 1710-12 AC (w tym blacha zaczepowa)*	116/142,68	
elektrozapczep awersyjny BIRA HARTE XS wąski XS12U 12V AC/DC (w tym blacha zaczepowa)*	116/142,68	
elektrozapczep awersyjny z wyłącznikiem BIRA HARTE XS wąski XS12UW 12V AC/DC (w tym blacha zaczepowa)*	121/148,83	
elektrozapczep rewersyjny BIRA HARTE XS wąski XS12R 12V DC (w tym blacha zaczepowa)*	175/215,25	
dotatkowy zawias typ M do ościeżnicy metalowej (szer. „60”÷„80”) - 1 szt.	17/20,91	
zamiana zawiasu na typ T do ościeżnicy metalowej - 1 szt.	22/27,06	

Ościeżnica wykonana z najwyższej jakości blachy stalowej o grubości 1,5 mm

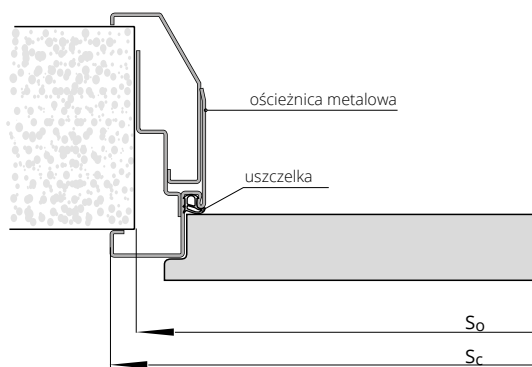

SZEROKOŚĆ

typ	drzwi jednoskrzydłowe	
	So	Sc
„60”	689	717
„70”	789	817
„80”	889	917
„90”	989	1017
„90 plus”	999	1027
„100”	1089	1117
„110”	1189	1217

WYSOKOŚĆ

	Ho	Hc
	2065	2078

So - szerokość otworu montażowego
Sc - szerokość całkowita ościeżnicy

Ho - wysokość otworu montażowego
Hc - wysokość całkowita ościeżnicy



Aprobata nr AT-15-9775/2016

ościeżnica STAŁA METALOWA SYSTEM POL-SKONE

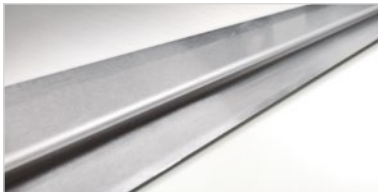

próg ze stali nierdzewnej



KOLORYSTYKA

Ościeżnica malowana farbą proszkową.
kolory standard: biały (RAL 9016), biały (RAL 9003), szary (RAL 7047), beż (RAL 1001), brąz (RAL 8014), grafit (RAL 7024), czarny (RAL 9005). Pozostałe kolory wg palety RAL dostępne za dopłatą - po konsultacji z Działem Handlowym (oprócz metalicznych i perłowych).

Typ ościeżnicy	drzwi jednoskrzydłowe		drzwi dwuskrzydłowe	
	„60”±„90”	„100”÷„110”	„120”±„150”	„160”±„200”
FD14 mała	343/421,89	375/461,25	460/565,80	629/773,67
FD12 duża	399/490,77	437/537,51	520/639,60	691/849,93

DOPLATY

ościeżnice w kolorach metalicznych (str. 11)	+20%
ościeżnica krótsza o 50 mm lub 100 mm	+10%
ościeżnica wyższa o 50 mm	+5%
ościeżnica wyższa o 100 mm	+10%
ościeżnica wyższa o 150 mm	+15%
ościeżnica wyższa o 200 mm	+20%
próg ze stali nierdzewnej do ościeżnicy FD 12 – 1 szt.	115/141,45
wzmocnienie pod samozamykacz nawierzchniowy	25/30,75
przystosowanie pod elektrozapczyn	80/98,40
elektrozaczep awersyjny JiS typ 1710-12 AC (w tym blacha zaczepowa)*	116/142,68
elektrozaczep awersyjny BIRA HARTE XS wąski XS12U 12V AC/DC (w tym blacha zaczepowa)*	116/142,68
elektrozaczep awersyjny z wyłącznikiem BIRA HARTE XS wąski XS12UW 12V AC/DC (w tym blacha zaczepowa)*	121/148,83
elektrozaczep rewersyjny BIRA HARTE XS wąski XS12R 12V DC (w tym blacha zaczepowa)*	175/215,25
dodatkowy zawias typ M do ościeżnicy metalowej (szer. „60”-„80”) - 1 szt.	17/20,91
zamiana zawiasu na typ T do ościeżnicy metalowej - 1 szt.	22/27,06

SZEROKOŚĆ FD14

drzwi jednoskrzydłowe				drzwi dwuskrzydłowe				SZEROKOŚĆ FD12							
typ	S _o	S _d	S _c	typ	S _o	S _d	S _c	typ	S _o	S _d	S _c	typ	S _o	S _d	S _c
„60”	673	633	697	„120”	1307	1267	1331	„60”	681	671	697	„120”	1315	1305	1331
„70”	773	733	797	„130”	1407	1367	1431	„70”	781	771	797	„130”	1415	1405	1431
„80”	873	833	897	„140”	1507	1467	1531	„80”	881	871	897	„140”	1515	1505	1531
„90”	973	933	997	„150”	1607	1567	1631	„90”	981	971	997	„150”	1615	1605	1631
„90 plus”	983	943	1007	„160”	1707	1667	1731	„90 plus”	991	981	1007	„160”	1715	1705	1731
„100”	1073	1033	1097	„170”	1807	1767	1831	„100”	1081	1071	1097	„170”	1815	1805	1831
„110”	1173	1133	1197	„180”	1907	1867	1931	„110”	1181	1171	1197	„180”	1915	1905	1931
				„190”	2007	1967	2031					„190”	2015	2005	2031
				„200”	2107	2067	2131					„200”	2115	2105	2131

WYSOKOŚĆ

H _d	H _o	H _c	WYSOKOŚĆ	H _d	H _o	H _c
2036	2046	2068		2055	2060	2068

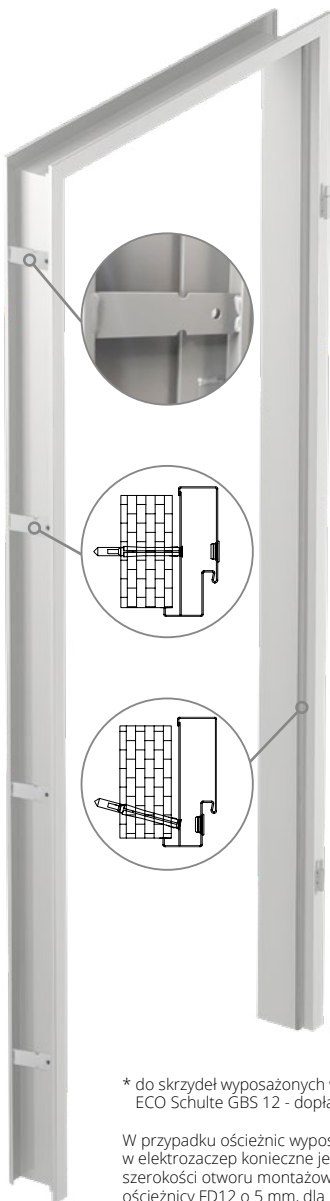

* do skrzydeł wyposażonych w zamek ECO Schulte GBS 12 - dopłata + 50/61,50

W przypadku ościeżnic wyposażonych w elektrozapczyn konieczne jest zwiększenie szerokości otworu montażowego: dla ościeżnicy FD12 o 5 mm, dla FD14 o 10 mm.

S_d - szerokość drzwi po zewnętrznej stronie ościeżnicy
S_o - szerokość otworu montażowego
S_c - szerokość całkowita ościeżnicy
H_d - wysokość drzwi po zewnętrznej stronie ościeżnicy
H_o - wysokość otworu montażowego
H_c - wysokość całkowita ościeżnicy

Ościeżnica wykonana z najwyższej jakości blachy stalowej o grubości 1,5 mm (FD12) oraz 1,5 mm (FD14)

nowy profil ościeżnicy FD14

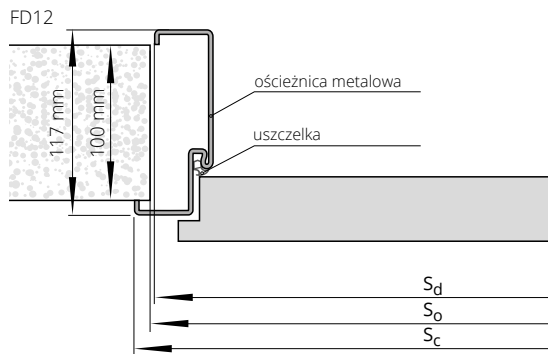
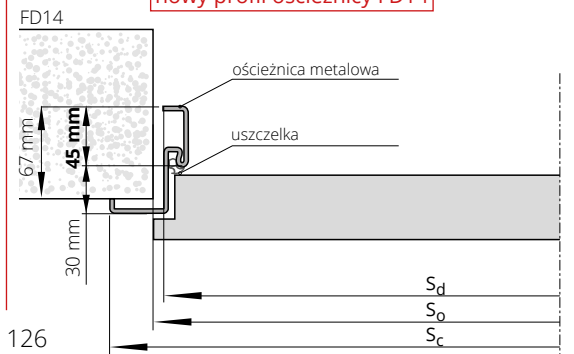



Szczegółowe
informacje
dot. produktu



Aprobata nr AT-15-9775/2016

ościeżnica REGULOWANA METALOWA SYSTEM POL-SKONE



KOLORYSTYKA

Ościeżnica malowana farbą proszkową.
Kolory standard: biały (RAL 9016), biały (RAL 9003), szary (RAL 7047), beż (RAL 1001), brąz (RAL 8014), grafit (RAL 7024), czarny (RAL 9005). Pozostałe kolory wg palety RAL dostępne za dopłatą - po konsultacji z Działem Handlowym (oprócz metalicznych i perłowych).

symbol	zakres w mm	drzwi jednoskrzydłowe		drzwi dwuskrzydłowe	
		„60”±„90”	„100”±„110”	„120”±„150”	„160”±„200”
ZO1	95-125	647/795,81	744/915,12	873/1073,79	1025/1260,75
ZO2	125-155	691/849,93	791/972,93	917/1127,91	1071/1317,33
ZO3	155-185	737/906,51	836/1028,28	962/1183,26	1116/1372,68
ZO4	185-215	782/961,86	881/1083,63	1007/1238,61	1160/1426,80
ZO5	215-245	825/1014,75	924/1136,52	1052/1293,96	1205/1482,15
ZO6	245-275	873/1073,79	970/1193,10	1097/1349,31	1252/1539,96
ZO7	275-305	917/1127,91	1015/1248,45	1142/1404,66	1296/1594,08
ZO8	305-335	962/1183,26	1060/1303,80	1186/1458,78	1341/1649,43
ZO9	335-365	1007/1238,61	1106/1360,38	1231/1514,13	1387/1706,01

DOPLATY

ościeżnice w kolorach metalicznych (str. 11)	+20%	CENA (zł)
dotychczasowa regulacja ZOx do ościeżnicy regulowanej przylgowej (zwiększenie zakresu szerokości muru 635 mm)	290/356,70	netto/brutto (VAT 23%)
ościeżnica krótsza o 50 mm lub 100 mm	+10%	
ościeżnica wyższa o 50 mm	+5%	
ościeżnica wyższa o 100 mm	+10%	
ościeżnica wyższa o 150 mm	+15%	
ościeżnica wyższa o 200 mm	+20%	
wzmocnienie pod samozamykacz nawierzchniowy	25/30,75	
przystosowanie pod elektrozaczepek	80/98,40	
elektrozaczepek awersyjny JiS typ 1710-12 AC (w tym blacha zaczepowa)*	116/142,68	
elektrozaczepek awersyjny BIRA HARTE XS wąski XS12U 12V AC/DC (w tym blacha zaczepowa)*	116/142,68	
elektrozaczepek awersyjny z wyłącznikiem BIRA HARTE XS wąski XS12UW 12V AC/DC (w tym blacha zaczepowa)*	121/148,83	
elektrozaczepek rewersyjny BIRA HARTE XS wąski XS12R 12V DC (w tym blacha zaczepowa)*	175/215,25	
dotychczasowy zawias M do ościeżnicy metalowej (szer. „60”-„80”) - 1 szt.	17/20,91	
zamiana zawiasu na typ T do ościeżnicy metalowej - 1 szt.	22/27,06	

* do skrzydeł wyposażonych w zamek ECO Schulte GBS 12 - dopłata + 50/61,50

Ościeżnica wykonana z najwyższej jakości blachy stalowej o grubości 1,5 mm

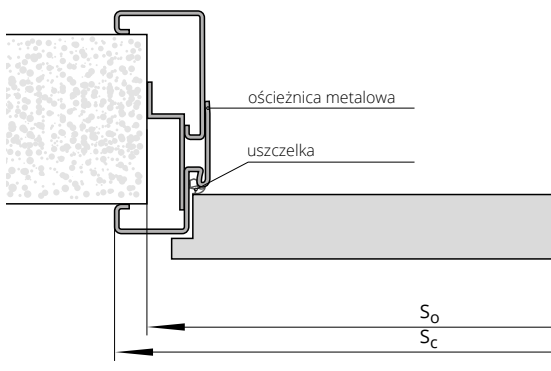

SZEROKOŚĆ

typ	drzwi jednoskrzydłowe				drzwi dwuskrzydłowe				
	S _o	S _c	H _o	H _c	typ	S _o	S _c	H _o	H _c
„60”	689	717	2065	2078	„120”	1322	1350	2065	2078
„70”	789	817			„130”	1422	1450		
„80”	889	917			„140”	1522	1550		
„90”	989	1017			„150”	1622	1650		
„90 plus”	999	1027			„160”	1722	1750		
„100”	1089	1117			„170”	1822	1850		
„110”	1189	1217	„180”	1922	1950				
					„190”	2022	2050		
					„200”	2122	2150		

S_o - szerokość otworu montażowego
S_c - szerokość całkowita ościeżnicy

H_o - wysokość otworu montażowego
H_c - wysokość całkowita ościeżnicy



Szczegółowe informacje dot. produktu



ościeżnica **STAŁA** SYSTEM DUO

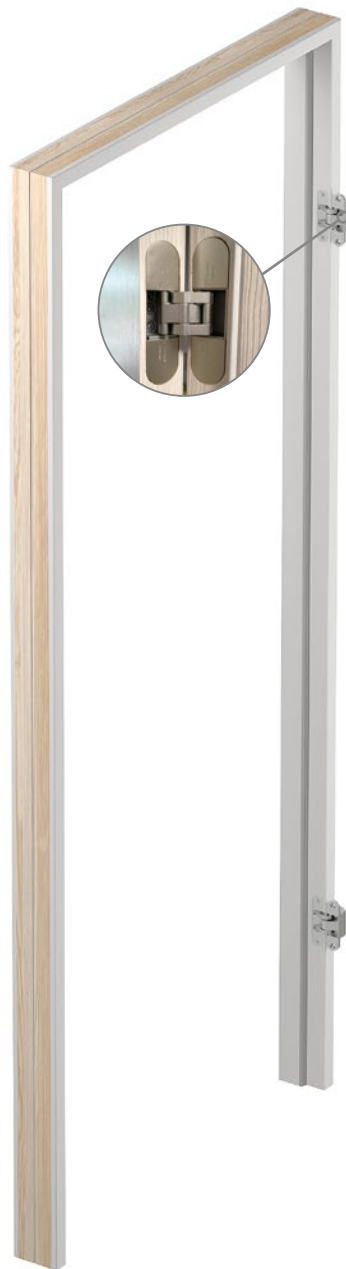

	HIGH TOP	MALOWANE biały 001*	FORNIROWANE		
	UNI MAT PLUS		GRUPA A	GRUPA B	GRUPA C
drzwi jednoskrzydłowe	619/761,37	754/927,42	705/867,15	775/953,25	798/981,54
drzwi dwuskrzydłowe	786/966,78	996/1225,08	864/1062,72	963/1184,49	908/1116,84

DOPLATY

ościeżnice niższe o 55 mm lub 100 mm	bez dopłaty	CENA (zł) netto /brutto (VAT 23%)
ościeżnice wyższe o 50 mm lub 100 mm	+10%	
ościeżnice wyższe o 150 mm lub 200 mm	+20%	
elektrozaczep BIRA HARTE XS wąski z wyślizgiem (rewersyjny) XS12R-C 12V DC (w tym blacha zaczepowa SPEC-525 i frezowanie pod elektrozaczep)**	258/317,34	
elektrozaczep BIRA HARTE XS wąski z wyślizgiem (awersyjny) XS12U-C 12V AC/DC (w tym blacha zaczepowa SPEC-525 i frezowanie pod elektrozaczep)**	221/271,83	
elektrozaczep BIRA HARTE XS wąski z wyślizgiem (awersyjny z wyłącznikiem) XS12UW-C 12V AC/DC (w tym blacha zaczepowa SPEC-525 i frezowanie pod elektrozaczep)**	231/284,13	

TABELA DOPLAT do ościeżnic RAL, NCS wg grup kolorystycznych*	GRUPA I	GRUPA II	GRUPA III	GRUPA IV	GRUPA V
	+20%	+30%	+40%	+60%	+75%

*ekologiczne farby akrylowe, kolory palet RAL i NCS (oprócz metalicznych)

- dopłata wg grup kolorystycznych (str. 10)

** do skrzydeł wyposażonych w zamek ECO Schulte GBS 12 - dopłata **+50/61,50**, wymiar szerokości otworu montażowego powiększony dodatkowo o 25 mm

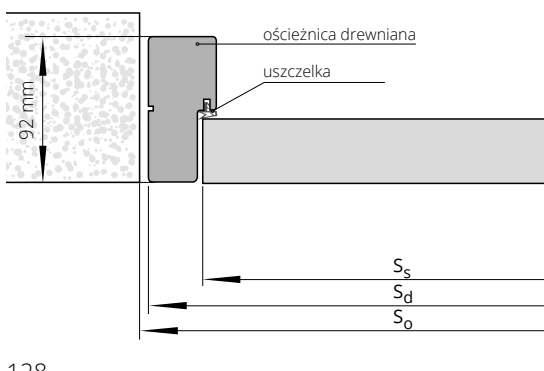

SZEROKOŚĆ

drzwi jednoskrzydłowe			drzwi dwuskrzydłowe		
typ	S _o	S _d	typ	S _o	S _d
„60”	713	693	„60”+„60”	1328	1308
„70”	813	793	„60”+„70”	1428	1408
„80”	913	893	„60”+„80” „70”+„70”	1528	1508
„90”	1013	993	„60”+„90” „70”+„80”	1628	1608
„90 plus”	1038	1018	„70”+„90” „80”+„80”	1728	1708
			„80”+„90”	1828	1808
			„90”+„90”	1928	1908

WYSOKOŚĆ

H _o	H _d	H _s
2093	2083	2040

S_s - szerokość skrzydła

S_d - szerokość drzwi po zewnętrznej stronie ościeżnicy

S_o - szerokość otworu montażowego

H_s - wysokość skrzydła

H_d - wysokość drzwi po zewnętrznej stronie ościeżnicy

H_o - wysokość otworu montażowego



ościeżnica REGULOWANA SYSTEM DIN DUO

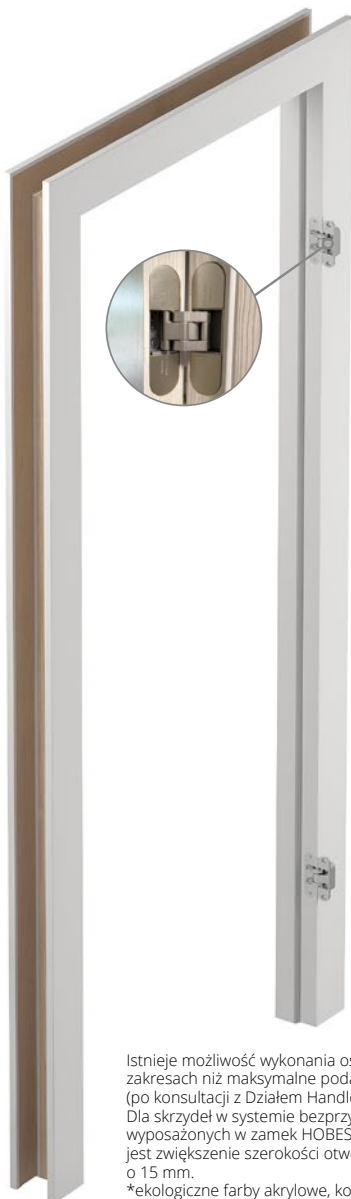

drzwi
jednoskrzydłowe

	ECO TOP	UNI MAT PLUS	HIGH TOP LAMISTONE CPL SILKSTONE do laminowanych
ZD1 75-80	613/753,99	639/785,97	658/809,34
ZD2 80-85	613/753,99	639/785,97	658/809,34
ZD3 85-95	613/753,99	639/785,97	658/809,34
ZD4 95-120	621/763,83	647/795,81	679/835,17
ZD5 120-140	630/774,90	657/808,11	688/846,24
ZD6 140-160	637/783,51	685/842,55	699/859,77
ZD7 160-180	648/797,04	696/856,08	713/876,99
ZD8 180-200	659/810,57	707/869,61	727/894,21
ZD9 200-220	669/822,87	717/881,91	741/911,43
ZD10 220-240	682/838,86	730/897,90	754/927,42
ZD11 240-260	692/851,16	740/910,20	767/943,41
ZD12 260-280	705/867,15	753/926,19	787/968,01
ZD13 280-305	720/885,60	767/943,41	800/984,00

drzwi jednoskrzydłowe	MALOWANE biały 001*	FORNIROWANE			BLACK
		GRUPA A	GRUPA B	GRUPA C	
ZD1 75-80	912/1121,76	922/1134,06	1011/1243,53	1061/1305,03	1102/1355,46
ZD2 80-85	912/1121,76	922/1134,06	1011/1243,53	1061/1305,03	1102/1355,46
ZD3 85-95	912/1121,76	922/1134,06	1011/1243,53	1061/1305,03	1102/1355,46
ZD4 95-120	931/1145,13	941/1157,43	1033/1270,59	1084/1333,32	1128/1387,44
ZD5 120-140	941/1157,43	960/1180,80	1053/1295,19	1105/1359,15	1149/1413,27
ZD6 140-160	954/1173,42	979/1204,17	1074/1321,02	1128/1387,44	1169/1437,87
ZD7 160-180	966/1188,18	993/1221,39	1096/1348,08	1150/1414,50	1193/1467,39
ZD8 180-200	987/1214,01	1019/1253,37	1124/1382,52	1180/1451,40	1222/1503,06
ZD9 200-220	1005/1236,15	1046/1286,58	1149/1413,27	1208/1485,84	1249/1536,27
ZD10 220-240	1024/1259,52	1069/1314,87	1180/1451,40	1238/1522,74	1278/1571,94
ZD11 240-260	1038/1276,74	1095/1346,85	1207/1484,61	1267/1558,41	1305/1605,15
ZD12 260-280	1058/1301,34	1113/1368,99	1233/1516,59	1294/1591,62	1334/1640,82
ZD13 280-305	1081/1329,63	1151/1415,73	1275/1568,25	1340/1648,20	1377/1693,71

DOPLATY

drzwi dwuskrzydłowe	+50%
ościeżnice niższe o 55 mm lub 100 mm	bez dopłaty
ościeżnice wyższe o 50 mm lub 100 mm	+10%
ościeżnice wyższe o 150 mm lub 200 mm	+20%
„100”	30/36,90
„110”	60/73,80
wzmocnienie pod samozamykacz ramieniowy/szynowy***	45/55,35
opaski łączone pod kątem 90° - wersja B 90° wersja C 90°	30/36,90
elektrozaczep BIRA HARTE XS wąski z wysłizgiem (rewersyjny) XS12R-C 12V DC (w tym blacha zaczepowa SPEC-525 i frezowanie pod elektrozaczep)**	258/317,34
elektrozaczep BIRA HARTE XS wąski z wysłizgiem (awersyjny) XS12U-C 12V AC/DC (w tym blacha zaczepowa SPEC-525 i frezowanie pod elektrozaczep)**	221/271,83
elektrozaczep BIRA HARTE XS wąski z wysłizgiem (awersyjny z wyłącznikiem) XS12UW-C 12V AC/DC (w tym blacha zaczepowa SPEC-525 i frezowanie pod elektrozaczep)**	231/284,13
korona	str. 141

Istnieje możliwość wykonania ościeżnicy o większych zakresach niż maksymalne podane w powyższej tabeli (po konsultacji z Działem Handlowym).
Dla skrzydeł w systemie bezprylgowym DUO wyposażonych w zamek HOBES konieczne jest zwiększenie szerokości otworu montażowego o 15 mm.

*ekologiczne farby akrylowe, kolory palet RAL i NCS (oprócz metalicznych) - dopłata wg grup kolorystycznych (str. 10)

** do skrzydeł wyposażonych w zamek ECO Schulte GBS 12 - dopłata + 50/61,50, wymiar szerokości otworu montażowego powiększony dodatkowo o 25 mm

***UWAGA! Zalecany wymiar wysokości otworu montażowego powiększony o 16 mm.

nowy sposób łączenia opasek - str. 12



TABELA DOPLAT do ościeżnic RAL, NCS wg grup kolorystycznych*	GRUPA I	GRUPA II	GRUPA III	GRUPA IV	GRUPA V
	+20%	+30%	+40%	+60%	+75%

SZEROKOŚĆ

drzwi jednoskrzydłowe						drzwi dwuskrzydłowe					
typ	So	Sd	Ss	Sop	SopF	typ	So	Sd	Sop	SopF	
„60”	690	652	625	792	794	„60”+„60”	1305	1267	1407	1409	
„70”	790	752	725	892	894	„60”+„70”	1405	1367	1507	1509	
„80”	890	852	825	992	994	„60”+„80”+„70”+„70”	1505	1467	1607	1609	
„90”	990	952	925	1092	1094	„60”+„90”+„70”+„80”	1605	1567	1707	1709	
„90 plus”	1015	977	950	1117	1119	„70”+„90”+„80”+„80”	1705	1667	1807	1809	
						„80”+„90”	1805	1767	1907	1909	
						„90”+„90”	1905	1867	2007	2009	

WYSOKOŚĆ

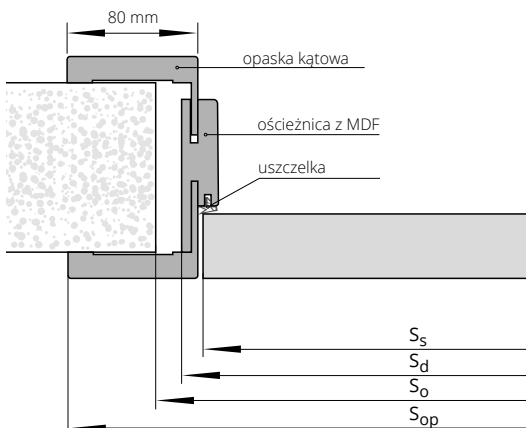
H _o	H _d	H _s	H _{op}
2075	2063	2040	2133

Ss - szerokość skrzydła
Sd - szerokość drzwi po zewnętrznej stronie ościeżnicy
So - szerokość otworu montażowego
Sop - wymiar dla ościeżnicy laminowanej i malowanej
SopF - wymiar dla ościeżnicy fornirowanej

Hs - wysokość skrzydła
Hd - wysokość drzwi po zewnętrznej stronie ościeżnicy
Ho - wysokość otworu montażowego
Hop - wysokość po zewnętrznej stronie opaski



ościeżnica REGULOWANA SYSTEM DUO

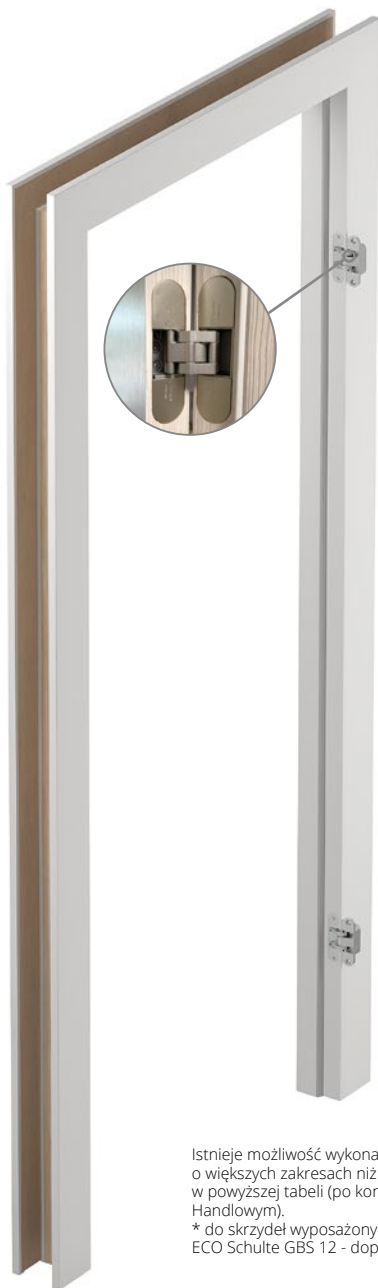

drzwi jednoskrzydłowe	symbol	zakres w mm	HIGH TOP	FORNIROWANE		
			UNI MAT PLUS	GRUPA A	GRUPA B	GRUPA C
			LAMISTONE CPL			
			SILKSTONE			
			do laminowanych			
	D11	76-96	849/1044,27	1050/1291,50	1159/1425,57	1200/1476,00
	D12	96-120	849/1044,27	1050/1291,50	1159/1425,57	1200/1476,00
	D13	120-140	889/1093,47	1104/1357,92	1225/1506,75	1272/1564,56
	D14	140-186	889/1093,47	1104/1357,92	1225/1506,75	1272/1564,56
	D15	186-206	940/1156,20	1180/1451,40	1312/1613,76	1362/1675,26
	D16	206-252	996/1225,08	1180/1451,40	1312/1613,76	1362/1675,26
	D17	252-272	996/1225,08	1260/1549,80	1400/1722,00	1454/1788,42
	D18	272-318	1048/1289,04	1260/1549,80	1400/1722,00	1454/1788,42
	D19	318-338	1048/1289,04	1328/1633,44	1484/1825,32	1541/1895,43
	D110	338-388	1124/1382,52	1328/1633,44	1484/1825,32	1541/1895,43

DOPLATY

drzwi dwuskrzydłowe	+50%	CENA (zł)
ościeżnice niższe o 55 mm lub 100 mm	bez dopłaty	netto/brutto
ościeżnice wyższe o 50 mm lub 100 mm	+10%	(VAT 23%)
ościeżnice wyższe o 150 mm lub 200 mm	+20%	
„100”	30/36,90	
„110”	60/73,80	
opaski łączone pod kątem 90°	30/36,90	
elektrozaczep BIRA HARTE XS wąski z wysłizgiem (rewersyjny) XS12R-C 12V DC (w tym blacha zaczepowa SPEC-525 i frezowanie pod elektrozaczep)*	258/317,34	
elektrozaczep BIRA HARTE XS wąski z wysłizgiem (awersyjny) XS12U-C 12V AC/DC (w tym blacha zaczepowa SPEC-525 i frezowanie pod elektrozaczep)*	221/271,83	
elektrozaczep BIRA HARTE XS wąski z wysłizgiem (awersyjny) z wyłącznikiem XS12UW-C 12V AC/DC (w tym blacha zaczepowa SPEC-525 i frezowanie pod elektrozaczep)*	231/284,13	
korona	str. 141	

Istnieje możliwość wykonania ościeżnic o większych zakresach niż maksymalne podane w powyższej tabeli (po konsultacji z Działem Handlowym).

* do skrzydeł wyposażonych w zamek ECO Schulte GBS 12 - dopłata +50/61,50

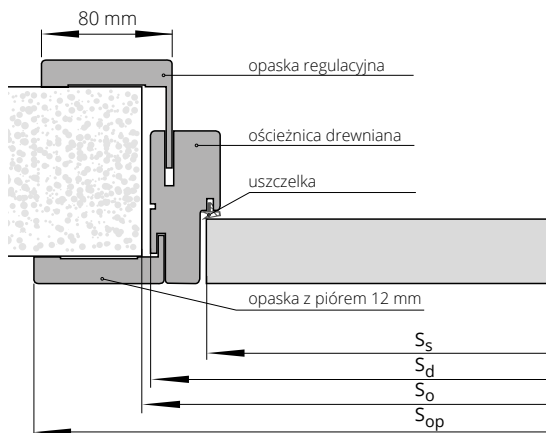

SZEROKOŚĆ

drzwi jednoskrzydłowe					drzwi dwuskrzydłowe			
typ	So	Sd	Ss	Sop	typ	So	Sd	Sop
„60”	713	693	625	836	„60”+„60”	1328	1308	1451
„70”	813	793	725	936	„60”+„70”	1428	1408	1551
„80”	913	893	825	1036	„60”+„80” „70”+„70”	1528	1508	1651
„90”	1013	993	925	1136	„60”+„90” „70”+„80”	1628	1608	1751
„90 plus”	1038	1018	950	1161	„70”+„90” „80”+„80”	1728	1708	1851
					„80”+„90”	1828	1808	1951
					„90”+„90”	1928	1908	2051

WYSOKOŚĆ

Ho	Hd	Hs	Hop
2093	2083	2040	2154

Ss - szerokość skrzydła
Sd - szerokość drzwi po zewnętrznej stronie ościeżnicy
So - szerokość otworu montażowego
Sop - szerokość po zewnętrznej stronie opaski

Hs - wysokość skrzydła
Hd - wysokość drzwi po zewnętrznej stronie ościeżnicy
Ho - wysokość otworu montażowego
Hop - wysokość po zewnętrznej stronie opaski

ościeżnica REGULOWANA VERTIGO



SPOSÓB ŁĄCZENIA OPASEK Z PANELEM

Usłojenie poziome (LAMISTONE: 231, 240, 241, 242, 243, 250, 260, 263, 265 SILKSTONE: 230, 276, 293, 294, 295, 296, 297)

Usłojenie poziome (LAMISTONE: 268, 269, SILKSTONE: 254, 255, 298, 299)

Usłojenie pionowe (LAMISTONE: 241, 242 SILKSTONE: 293, 294, 295, 296)



FORNIROWANE

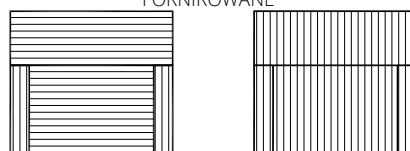

symbol	zakres w mm	kompletacja (panel/opaska regulacyjna) w mm	UNI MAT PLUS	MALOWANE biały 001*	FORNIROWANE			BLACK 9005
			LAMISTONE CPL		SILKSTONE	GRUPA A	GRUPA B	
ZV1	75-80	75/12	717/881,91	891/1095,93	921/1132,83	1024/1259,52	1120/1377,60	959/1179,57
ZV2	80-85	80/12	717/881,91	891/1095,93	921/1132,83	1024/1259,52	1120/1377,60	959/1179,57
ZV3	85-95	85/16	723/889,29	896/1102,08	934/1148,82	1035/1273,05	1125/1383,75	966/1188,18
ZV4	95-120	95/32	728/895,44	904/1111,92	939/1154,97	1048/1289,04	1138/1399,74	972/1195,56
ZV5	120-140	120/32	741/911,43	921/1132,83	957/1177,11	1066/1311,18	1156/1421,88	989/1216,47
ZV6	140-160	140/32	753/926,19	939/1154,97	975/1199,25	1078/1325,94	1168/1436,64	1005/1236,15
ZV7	160-180	160/32	764/939,72	963/1184,49	995/1223,85	1102/1355,46	1192/1466,16	1029/1265,67
ZV8	180-200	180/32	776/954,48	987/1214,01	1011/1243,53	1120/1377,60	1210/1488,30	1052/1293,96
ZV9	200-220	200/32	801/985,23	1005/1236,15	1035/1273,05	1150/1414,50	1241/1526,43	1068/1313,64
ZV10	220-240	220/32	812/998,76	1018/1252,14	1053/1295,19	1163/1430,49	1252/1539,96	1080/1328,40
ZV11	240-260	240/32	825/1014,75	1042/1281,66	1066/1311,18	1179/1450,17	1271/1563,33	1104/1357,92
ZV12	260-280	260/32	837/1029,51	1059/1302,57	1083/1332,09	1198/1473,54	1288/1584,24	1120/1377,60
ZV13	280-305	280/32	848/1043,04	1073/1319,79	1102/1355,46	1216/1495,68	1307/1607,61	1133/1393,59

DOPLATY

ościeżnice niższe o 55 mm lub 100 mm	bez dopłaty
ościeżnice wyższe o 50 mm lub 100 mm	+10%
wzmocnienie pod samozamykacz nawierzchniowy**	50/61,50
elektrozaczep BIRA HARTE XS wąski z wysłizgiem (rewersyjny) XS12R-C 12V DC (w tym blacha zaczepowa SPEC-525 i frezowanie pod elektrozaczep)***	258/317,34
elektrozaczep BIRA HARTE XS wąski z wysłizgiem (awersyjny) XS12U-C 12V AC/DC (w tym blacha zaczepowa SPEC-525 i frezowanie pod elektrozaczep)***	221/271,83
elektrozaczep BIRA HARTE XS wąski z wysłizgiem (awersyjny z wyłącznikiem) XS12UW-C 12V AC/DC (w tym blacha zaczepowa SPEC-525 i frezowanie pod elektrozaczep)***	231/284,13

Istnieje możliwość wykonania ościeżnic o większych zakresach niż maksymalne podane w powyższej tabeli (po konsultacji z Działem Handlowym)

*ekologiczne farby akrylowe, kolory palet RAL i NCS (oprócz metalicznych) - dopłata wg grup kolorystycznych (str. 10)

**UWAGA! Zalecany wymiar wysokości otworu montażowego powiększony o 16 mm.

*** do skrzydeł wyposażonych w zamek ECO Schulte GBS 12 - dopłata + 50/61,50, wymiar szerokości otworu montażowego powiększony o 15 mm

CENA KOMPLETU = CENA OŚCIEŻNICY VERTIGO + CENA PANELU VERTIGO

PANEL VERTIGO 1 kpl. (2 szt.)

Panel VERTIGO malowany promień R3, pozostałe powierzchnie krawędź na prosto

wysokość paneli	UNI MAT PLUS	MALOWANE biały 001*	FORNIROWANE			BLACK 9005
	LAMISTONE CPL		SILKSTONE	GRUPA A	GRUPA B	
100 mm	125/153,75	197/242,31	197/242,31	208/255,84	225/276,75	295/362,85
200 mm	141/173,43	225/276,75	225/276,75	237/291,51	259/318,57	321/394,83
300 mm	163/200,49	253/311,19	259/318,57	282/346,86	304/373,92	348/428,04
400 mm	186/228,78	287/353,01	287/353,01	310/381,30	338/415,74	380/467,40
500 mm	208/255,84	315/387,45	310/381,30	338/415,74	365/448,95	407/500,61
600 mm	231/284,13	349/429,27	343/421,89	372/457,56	405/498,15	439/539,97
700 mm	259/318,57	405/498,15	405/498,15	439/539,97	478/587,94	493/606,39
800 mm	282/346,86	427/525,21	427/525,21	467/574,41	507/623,61	514/632,22
900 mm	293/360,39	462/568,26	450/553,50	489/601,47	540/664,20	546/671,58
1000 mm	315/387,45	489/601,47	478/587,94	517/635,91	562/691,26	573/704,79

Ss - szerokość skrzydła

Sd - szerokość drzwi po zewnętrznej stronie ościeżnicy

So - szerokość otworu montażowego

Sop - wymiar ościeżnicy od strony zawiasowej

SopL - wymiar ościeżnicy od strony regulacyjnej dla ościeżnicy laminowanej i malowanej

SopF - wymiar ościeżnicy od strony regulacyjnej dla ościeżnicy fornirowanej

Hs - wysokość skrzydła

Hd - wysokość drzwi po zewnętrznej stronie ościeżnicy

Ho - wysokość otworu montażowego

Hop - wysokość po zewnętrznej stronie opaski

SZEROKOŚĆ

drzwi jednoskrzydłowe						
typ	So	Sd	Ss	Sop	SopL	SopF
„60”	690	652	625	793	793	795
„70”	790	752	725	893	893	895
„80”	890	852	825	993	993	995
„90”	990	952	925	1093	1093	1095
„90 plus”	1015	977	950	1117	1118	1120

WYSOKOŚĆ

	Ho	Hd	Hop
	2082	2070	2353

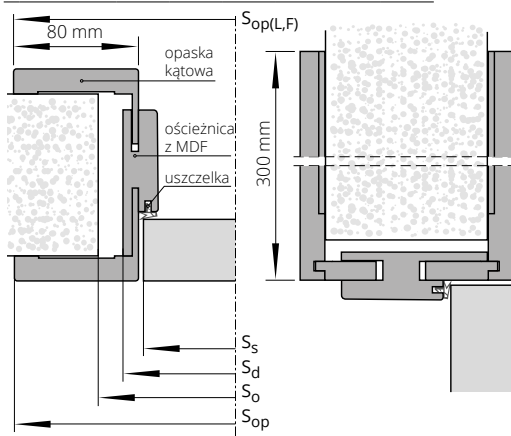



Szczegółowe informacje dot. produktu



Aprobata nr AT-15-9775/2016

ościeżnica **STAŁA** METALOWA DUO SYSTEM POL-SKONE

UWAGA! W cenie ościeżnicy metalowej DUO zawierają się zawiasy kryte DUO.

KOLORYSTYKA

Ościeżnica malowana farbą proszkową.
Kolory standard: biały (RAL 9016), biały (RAL 9003), szary (RAL 7047), beż (RAL 1001), brąz (RAL 8014), grafit (RAL 7024), czarny (RAL 9005). Pozostałe kolory wg palety RAL dostępne za dopłatą - po konsultacji z Działem Handlowym (oprócz metalicznych i perłowych).



symbol	zakres w mm	drzwi jednoskrzydłowe			drzwi dwuskrzydłowe		
		„60”±„80”	„90”	„100”±„110”	„60”+„60”, „60”+„70”, „60”+„80”, „70”+„70”, „70”+„80”	„90”+„60”	„160”±„200”
F93	101	785/965,55	873/1073,79	974/1198,02	1222/1503,06	1401/1723,23	1647/2025,81
ilość zawiasów krytych		2 szt.	3 szt.	3 szt.	4 szt.	6 szt.	6 szt.

DOPLĄTY

ościeżnice w kolorach metalicznych (str. 11)	+10%	CENA (zł) netto /brutto (VAT 23%)
ościeżnica niższa o 55 mm lub 100 mm	+10%	
ościeżnica wyższa o 50 mm	+5%	
ościeżnica wyższa o 100 mm	+10%	
ościeżnica wyższa o 150 mm	+15%	
ościeżnica wyższa o 200 mm	+20%	
wzmocnienie pod samozamykacz nawierzchniowy	25/30,75	
przystosowanie pod elektrozapczep	80/98,40	
elektrozapczep BIRA HARTE XS wąski z wysłizgiem (rewersyjny) XS12R-C 12V DC (w tym blacha zaczepowa SPEC-576 i frezowanie pod elektrozapczep)*	195/239,85	
elektrozapczep BIRA HARTE XS wąski z wysłizgiem (awersyjny) XS12U-C 12V AC/DC (w tym blacha zaczepowa SPEC-576 i przystosowanie pod elektrozapczep)*	158/194,34	
elektrozapczep BIRA HARTE XS wąski z wysłizgiem (awersyjny z wyłącznikiem) XS12UW-C 12V (w tym blacha zaczepowa SPEC-576 i przystosowanie pod elektrozapczep)*	168/206,64	

*do skrzydeł wyposażonych w zamek ECO Schulte GBS 12 - dopłata **+ 50/61,50**

W przypadku ościeżnic wyposażonych w elektrozapczep konieczność zwiększenia szerokości otworu montażowego dodatkowo o 5 mm.

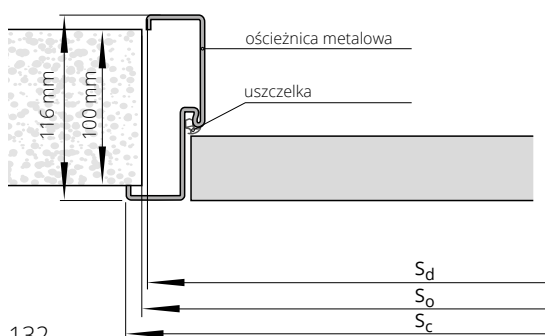

SZEROKOŚĆ

typ	drzwi jednoskrzydłowe			drzwi dwuskrzydłowe			
	S _o	S _d	S _c	typ	S _o	S _d	S _c
„60”	685	675	701	„120”	1300	1290	1316
„70”	785	775	801	„130”	1400	1390	1416
„80”	885	875	901	„140”	1500	1490	1516
„90”	985	975	1001	„150”	1600	1590	1616
„90 plus”	1010	1000	1026	„160”	1700	1690	1716
„100”	1085	1075	1101	„170”	1800	1790	1816
„110”	1185	1175	1201	„180”	1900	1890	1916
				„190”	2000	1990	2016
				„200”	2100	2090	2116

WYSOKOŚĆ

H _o	H _c	H _d
2080	2088	2075

S_d - szerokość drzwi po zewnętrznej stronie ościeżnicy
S_o - szerokość otworu montażowego
S_c - szerokość całkowita ościeżnicy

H_d - wysokość drzwi po zewnętrznej stronie ościeżnicy
H_o - wysokość otworu montażowego
H_c - wysokość całkowita ościeżnicy



Szczegółowe informacje dot. produktu



Aprobata nr AT-15-9775/2016

ościeżnica REGULOWANA METALOWA DUO SYSTEM POL-SKONE



UWAGA! W cenie ościeżnicy metalowej DUO zawierają się zawiasy kryte DUO.

KOLORYSTYKA

Ościeżnica malowana farbą proszkową.
Kolory standard: biały (RAL 9016), biały (RAL 9003), szary (RAL 7047), beż (RAL 1001), brąz (RAL 8014), grafit (RAL 7024), czarny (RAL 9005). Pozostałe kolory wg palety RAL dostępne za dopłatą - po konsultacji z Działem Handlowym (oprócz metalicznych i perłowych).



symbol	zakres w mm	drzwi jednoskrzydłowe			drzwi dwuskrzydłowe		
		„60”÷„80”	„90”	„100”÷„110”	„60”÷„60”, „60”÷„70”, „60”÷„80”, „70”÷„70”, „70”÷„80”	„90”÷„60”	„160”÷„200”
F71	110-140	975/1199,25	1065/1309,95	1232/1515,36	1514/1862,22	1693/2082,39	1975/2429,25
F72	140-170	1020/1254,60	1110/1365,30	1280/1574,40	1559/1917,57	1737/2136,51	2017/2480,91
F73	170-200	1067/1312,41	1157/1423,11	1317/1619,91	1604/1972,92	1782/2191,86	2064/2538,72
F74	200-230	1111/1366,53	1199/1474,77	1368/1682,64	1650/2029,50	1828/2248,44	2099/2581,77
F75	230-260	1156/1421,88	1244/1530,12	1458/1793,34	1693/2082,39	1872/2302,56	2109/2594,07
F76	260-290	1264/1554,72	1290/1586,70	1503/1848,69	1775/2183,25	1953/2402,19	2198/2703,54
F77	290-320	1278/1571,94	1367/1681,41	1547/1902,81	1785/2195,55	1963/2414,49	2245/2761,35
F78	320-350	1290/1586,70	1380/1697,40	1593/1959,39	1828/2248,44	2006/2467,38	2287/2813,01
F79	350-380	1336/1643,28	1426/1753,98	1638/2014,74	1874/2305,02	2053/2525,19	2333/2869,59
ilość zawiasów krytych		2 szt.	3 szt.	3 szt.	4 szt.	6 szt.	6 szt.

DOPLATY

ościeżnice w kolorach metalicznych (str. 11)	+10%
dotądowa regulacja ZOX do ościeżnicy regulowanej przylgowej (zwiększenie zakresu szerokości muru 650 mm)	290/356,70
ościeżnica niższa o 55 mm lub 100 mm	+10%
ościeżnica wyższa o 50 mm	+5%
ościeżnica wyższa o 100 mm	+10%
ościeżnica wyższa o 150 mm	+15%
ościeżnica wyższa o 200 mm	+20%
wzmocnienie pod samozamykacz nawierzchniowy	25/30,75
przystosowanie pod elektrozapczep	80/98,40
elektrozapczep BIRA HARTE XS wąski z wysłizgiem (rewersyjny) XS12R-C 12V DC (w tym blacha zaczipowa SPEC-576 i frezowanie pod elektrozapczep)*	195/239,85
elektrozapczep BIRA HARTE XS wąski z wysłizgiem (awersyjny) XS12U-C 12V AC/DC (w tym blacha zaczipowa SPEC-576 i przystosowanie pod elektrozapczep)*	158/194,34
elektrozapczep BIRA HARTE XS wąski z wysłizgiem (awersyjny z wyłącznikiem) XS12UW-C 12V (w tym blacha zaczipowa SPEC-576 i przystosowanie pod elektrozapczep)*	168/206,64

CENA (zł)
netto/brutto
(VAT 23%)

*do skrzydeł wyposażonych w zamek ECO Schulte GBS 12 - dopłata + 50/61,50

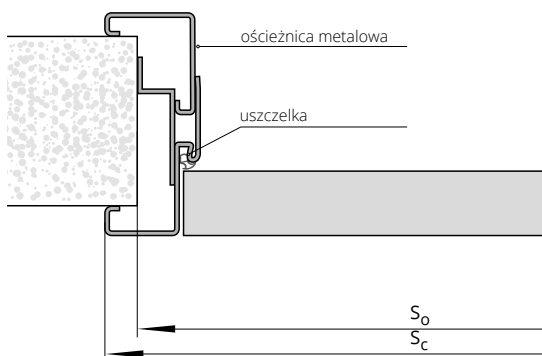

SZEROKOŚĆ

typ	drzwi jednoskrzydłowe		typ	drzwi dwuskrzydłowe	
	S _c	S _o		S _c	S _o
„60”	721	693	„120”	1336	1308
„70”	821	793	„130”	1436	1408
„80”	921	893	„140”	1536	1508
„90”	1021	993	„150”	1636	1608
„90 plus”	1046	1018	„160”	1736	1708
„100”	1121	1093	„170”	1836	1808
„110”	1221	1193	„180”	1936	1908
			„190”	2036	2008
			„200”	2136	2108

WYSOKOŚĆ

H _o	2085
H _c	2098

S_o - szerokość otworu montażowego
S_c - szerokość całkowita ościeżnicy

H_o - wysokość otworu montażowego
H_c - wysokość całkowita ościeżnicy



Szczegółowe informacje dot. produktu



ościeżnica REGULOWANA SYSTEM REVES



symbol	zakres w mm	ECO TOP	do laminowanych		MALOWANE biały 001 (RAL 9003)	FORNIROWANE			BLACK
			UNI MAT PLUS	HIGH TOP		GRUPA A	GRUPA B	GRUPA C	
ZW1	75-95	999/1228,77	1070/1316,10	1276/1569,48	1216/1495,68	1369/1683,87	1530/1881,90	1595/1961,85	
ZW2	95-115	1006/1237,38	1078/1325,94	1287/1583,01	1227/1509,21	1380/1697,40	1541/1895,43	1608/1977,84	
ZW3	115-135	1015/1248,45	1088/1338,24	1301/1600,23	1240/1525,20	1394/1714,62	1555/1912,65	1625/1998,75	
ZW4	135-155	1022/1257,06	1096/1348,08	1313/1614,99	1251/1538,73	1405/1728,15	1568/1928,64	1641/2018,43	
ZW5	155-175	1030/1266,90	1106/1360,38	1325/1629,75	1263/1553,49	1418/1744,14	1581/1944,63	1656/2036,88	
ZW6	175-195	1038/1276,74	1115/1371,45	1338/1645,74	1275/1568,25	1431/1760,13	1595/1961,85	1672/2056,56	
ZW7	195-215	1060/1303,80	1137/1398,51	1364/1677,72	1301/1600,23	1457/1792,11	1622/1995,06	1704/2095,92	
ZW8	215-235	1067/1312,41	1145/1408,35	1377/1693,71	1312/1613,76	1469/1806,87	1634/2009,82	1720/2115,60	
ZW9	235-255	1076/1323,48	1156/1421,88	1390/1709,70	1326/1630,98	1484/1825,32	1648/2027,04	1737/2136,51	
ZW10	255-275	1083/1332,09	1165/1432,95	1403/1725,69	1338/1645,74	1495/1838,85	1661/2043,03	1753/2156,19	
ZW11	275-295	1093/1344,39	1174/1444,02	1416/1741,68	1358/1670,34	1508/1854,84	1675/2060,25	1769/2175,87	

DOPLATY

ościeżnica wyższa o 100 mm	+10%
trzeci zawias TE	182/223,86
zmiana koloru zawiasu chrom mat na kolor czarny (RAL 9005) lub biały RAL (9016)	80/98,40

* Kolory palety RAL, NSC (oprócz metalicznych) - dopłata według tabeli kolorystycznej

typ	Sd	SopA	SopB	Ss	So
„60”	676	766	816	625	705
„70”	776	866	916	725	805
„80”	876	966	1016	825	905
„90”	976	1066	1116	925	1005
„90 plus”	1001	1091	1141	950	1030
„100”	1076	1166	1216	1025	1105

typ	Hd	HopA	HopB	Hs	Ho
standard	2088	2133	2158	2053	2105
+50	2138	2183	2208	2103	2155
+100	2188	2233	2258	2153	2205
-55	2033	2078	2103	1998	2050
-100	1988	2033	2058	1953	2005

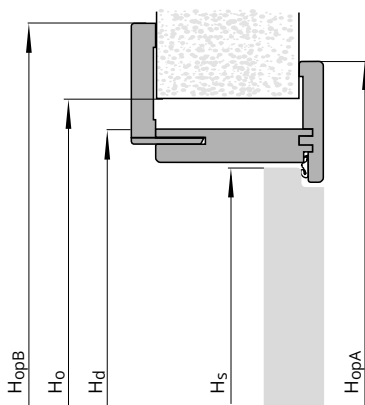
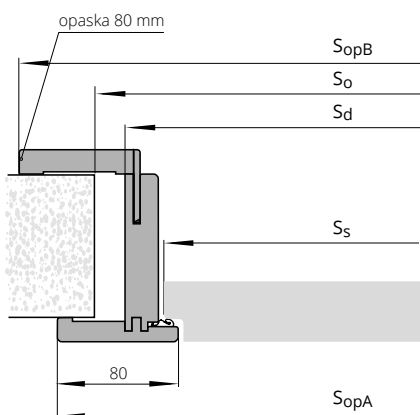

Ss - szerokość skrzydła
 Sd - szerokość drzwi po zewnętrznej stronie ościeżnicy
 So - szerokość otworu montażowego
 SopA - szerokość po zewnętrznej stronie opaski od strony zawiasowej
 SopB - szerokość po zewnętrznej stronie opaski od strony regulacyjnej
 Hs - wysokość skrzydła
 Hd - wysokość drzwi po zewnętrznej stronie ościeżnicy
 Ho - wysokość otworu montażowego
 HopA - wysokość po zewnętrznej stronie opaski od strony zawiasowej
 HopB - wysokość po zewnętrznej stronie opaski od strony regulacyjnej



Szczegółowe informacje dot. produktu



SYSTEM REGULACJI z MDF do OŚCIEŻNICY METALOWEJ STAŁEJ

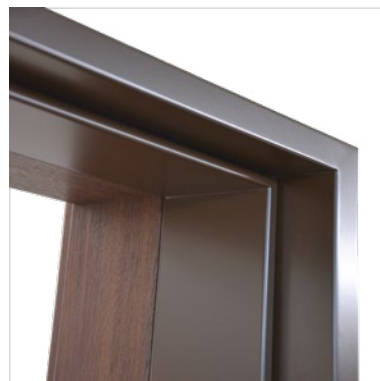

Dedykowany do:
 Ościeżnicy bezprzylgowej metalowej FD93
 Ościeżnicy przylgowej metalowej FD12
 Ościeżnicy stałej metalowej do drzwi RC3, RC3 INVEST
 Ościeżnicy stałej metalowej do drzwi CERBER PLUS, CERBER PLUS RC2

KOLORYSTYKA

Ościeżnica stała metalowa FD12, FD93, RC3, Cerber Plus: malowana proszkowo w kolorach RAL
 Regulacja z MDF: ECO TOP, HIGH TOP, LAMISTONE, SILKSTONE, FORNIROWANE GRUPA A, B, C.

drzwi jednoskrzydłowe		symbol	zakres w mm (*)	do laminowanych		FORNIROWANE		
				ECO TOP	HIGH TOP	GRUPA A	GRUPA B	GRUPA C
				LAMISTONE CPL				
				SILKSTONE				
MA1	MB1	175-195	217/266,91	341/419,43	488/600,24	562/691,26	591/726,93	
MA2	MB2	195-215	217/266,91	341/419,43	488/600,24	562/691,26	591/726,93	
MA3	MB3	215-235	217/266,91	381/468,63	545/670,35	625/768,75	656/806,88	
MA4	MB4	235-255	234/287,82	381/468,63	545/670,35	625/768,75	656/806,88	
MA5	MB5	255-275	234/287,82	381/468,63	545/670,35	625/768,75	656/806,88	
MA6	MB6	275-295	264/324,72	420/516,60	595/731,85	683/840,09	717/881,91	
MA7	MB7	295-315	264/324,72	420/516,60	595/731,85	683/840,09	717/881,91	
MA8	MB8	315-335	264/324,72	420/516,60	595/731,85	683/840,09	717/881,91	
MA9	MB9	335-355	304/373,92	473/581,79	670/824,10	772/949,56	812/998,76	
MA10	MB10	355-375	304/373,92	473/581,79	670/824,10	772/949,56	812/998,76	
MA11	MB11	375-395	304/373,92	473/581,79	670/824,10	772/949,56	812/998,76	
MA12	MB12	395-415	304/373,92	473/581,79	670/824,10	772/949,56	812/998,76	

DOPLĄTY drzwi dwuskrzydłowe **+50%**

CENA (zł) netto/brutto (VAT 23%)

(*) w zakresie regulacji zawiera się grubość ościeżnicy FD12, CERBER PLUS, RC3, FD93
 MA: regulacje do FD12, CERBER PLUS, RC3
 MB: regulacje do FD93

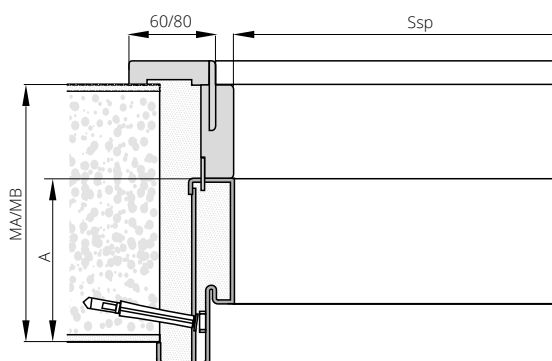

SZEROKOŚĆ (Ssp)

drzwi jednoskrzydłowe				
typ	FD12	CERBER PLUS	RC3 RC3 INVEST	FD93
„60”	601	-	-	605
„70”	701	-	701	705
„80”	801	801	801	805
„90”	901	901	901	905
„90 plus”	-	911	921	-
„100”	1001	1001	1001	1005
„110”	1101	-	-	1105
„120”	1201	-	-	1205
WYSOKOŚĆ (Hsp)	2020	2020	2020	2040
A	109	109	112	109

Ssp – szerokość panela w świetle

Hsp – wysokość panela w świetle

TUNELE / ZABUDOWA MURU

OŚCIEŻNICA TUNELOWA VERTIGO

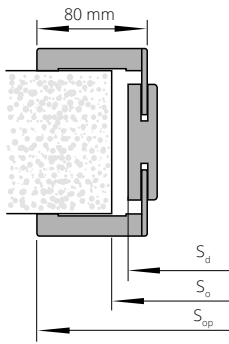

SZEROKOŚĆ

typ	S _d	S _o	S _{op}
„60”	656	680	793
„70”	756	780	893
„80”	856	880	993
„90”	956	980	1093

WYSOKOŚĆ

	H _d	H _o
	2071	2085

Stopień regulacji	Zakres w mm	Kompletacja elementów Elementy pionowe	MALOWANE biały 001*	UNI MAT PLUS	FORNIROWANE			BLACK
				LAMISTONE	SILKSTONE	GRUPA A	GRUPA B	
VT1	76-96	Panel 76 mm, opaska z piórem 32 mm	787/968,01	614/755,22	816/1003,68	917/1127,91	1013/1245,99	856/1052,88
VT2	96-116	Panel 76 mm, opaska z piórem 32 mm	787/968,01	614/755,22	822/1011,06	924/1136,52	1013/1245,99	856/1052,88
VT3	116-142	Panel 76 mm, opaska z piórem 32 mm	792/974,16	620/762,60	829/1019,67	929/1142,67	1018/1252,14	862/1060,26
VT4	142-182	Panel 142 mm, opaska z piórem 32 mm	799/982,77	626/769,98	834/1025,82	941/1157,43	1031/1268,13	867/1066,41
VT5	182-208	Panel 142 mm, opaska z piórem 52 mm	816/1003,68	637/783,51	852/1047,96	959/1179,57	1049/1290,27	884/1087,32
VT6	208-248	Panel 208 mm, opaska z piórem 32 mm	834/1025,82	650/799,50	870/1070,10	971/1194,33	1060/1303,80	901/1108,23
VT7	248-274	Panel 208 mm, opaska z piórem 52 mm	858/1055,34	661/813,03	889/1093,47	995/1223,85	1084/1333,32	924/1136,52
VT8	274-314	Panel 274 mm, opaska z piórem 32 mm	881/1083,63	674/829,02	906/1114,38	1013/1245,99	1103/1356,69	946/1163,58
VT9	314-354	Panel 274 mm, opaska z piórem 52 mm	899/1105,77	697/857,31	929/1142,67	1043/1282,89	1131/1391,13	963/1184,49

Cena netto - część zasadnicza zabudowy tunelowej

* dot. opasek o szerokości 80 mm

TUNEL WYKOŃCZENIOWY DO ZABUDOWY MURU:
ZN (zabudowa przy systemie przesuwym naściennym)
i ZT (zabudowa otworu bez stosowania drzwi)

Stopień regulacji		Kompletacja elementów Wymiary standardowe	ECO TOP	UNI MAT PLUS	MALOWANE biały 001*	HIGH TOP	FORNIROWANE			
System naścienny	System tunelowy					Zakres w mm	LAMISTONE CPL	SILKSTONE	GRUPA A	GRUPA B
ZN 1	ZT 1	76-116	Panel 76 mm, opaska z piórem 32 mm	395/485,85	449/552,27	611/751,53	403/495,69	603/741,69	698/858,54	733/901,59
ZN 2	ZT 2	116-142	Panel 76 mm, opaska z piórem 52 mm	420/516,60	452/555,96	648/797,04	428/526,44	641/788,43	740/910,20	776/954,48
ZN 3	ZT 3	142-182	Panel 142 mm, opaska z piórem 32 mm	448/551,04	501/616,23	693/852,39	456/560,88	686/843,78	790/971,70	830/1020,90
ZN 4	ZT 4	182-208	Panel 142 mm, opaska z piórem 52 mm	462/568,26	515/633,45	712/875,76	470/578,10	709/872,07	815/1002,45	855/1051,65
ZN 5	ZT 5	208-248	Panel 208 mm, opaska z piórem 32 mm	494/607,62	547/672,81	763/938,49	503/618,69	758/932,34	876/1077,48	920/1131,60
ZN 6	ZT 6	248-274	Panel 208 mm, opaska z piórem 52 mm	511/628,53	564/693,72	792/974,16	521/640,83	783/963,09	899/1105,77	946/1163,58
ZN 7	ZT 7	274-314	Panel 274 mm, opaska z piórem 32 mm	557/685,11	610/750,30	860/1057,80	568/698,64	856/1052,88	990/1217,70	1039/1277,97
ZN 8	ZT 8	314-354	Panel 274 mm, opaska z piórem 52 mm	630/774,90	683/840,09	974/1198,02	642/789,66	969/1191,87	1123/1381,29	1177/1447,71

DOPLATY

niestandardowa wysokość tuneli (do 2300 mm)	+30%
tunele dwuskrzydłowe wymiar „100”+„100”	+50%
tunele dwuskrzydłowe wymiar „110”+„110”	+70%
ościeżnica tunelowa system DUO	+30%
„100”; „110”	+20%
Opaski łączone pod kątem 90° (dot. opasek o grubości 80 mm)	50/61,50

TABELA DOPLAT do ościeżnic RAL, NCS wg grup kolorystycznych	GRUPA I	GRUPA II	GRUPA III	GRUPA IV	GRUPA V
	+20%	+30%	+40%	+60%	+75%

* dot. opasek o szerokości 80 mm

ekologiczne farby akrylowe, kolory palet RAL i NCS (oprócz metalicznych) - dopłata wg grup kolorystycznych (str. 10)

CENA (zł) netto/brutto (VAT 23%)

OŚCIEŻNICA TUNELOWA ZN, ZN SYSTEM DUO (nie dotyczy DIN DUO) (zabudowa muru przy systemie przesuwym naściennym)
OŚCIEŻNICA TUNELOWA ZT SYSTEM DIN (zabudowa muru bez zastosowania drzwi przy ościeżnicach DIN)

SZEROKOŚĆ

drzwi jednoskrzydłowe					drzwi dwuskrzydłowe				
typ	S _d	S _o	S _{op}	S _{op} *	typ	S _d	S _o	S _{op}	S _{op} *
„60”	649	670	746	786	„60”+„60”	1282	1305	1379	1419
„70”	749	770	846	886	„70”+„70”	1482	1505	1579	1619
„80”	849	870	946	986	„80”+„80”	1682	1705	1779	1819
„90”	949	970	1046	1086	„90”+„90”	1882	1905	1979	2019
„100”	1049	1070	1146	1186	„100”+„100”	2082	2105	2179	2219

WYSOKOŚĆ

	H _d	H _o	H _{op}	H _{op} *
	2044	2055	2093	2113

* SYSTEM DUO (nie dotyczy DIN DUO)

Tunel ZN z opaskami „60”

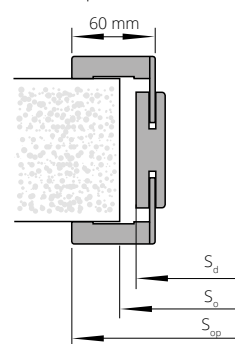

Opaski o szerokości 60 mm nie występują w wersji malowanej

Tunel ZN z opaskami DUO „80”

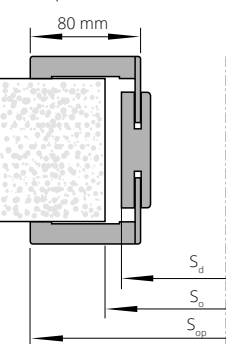

S_d - szerokość drzwi po zewnętrznej stronie ościeżnicy
S_o - szerokość otworu montażowego
S_{op} - szerokość po zewnętrznej stronie opaski

H_d - wysokość drzwi po zewnętrznej stronie ościeżnicy
H_o - wysokość otworu montażowego
H_{op} - wysokość po zewnętrznej stronie opaski

OŚCIEŻNICA TUNELOWA ZT SYSTEM POL-SKONE (nie dotyczy ZT DIN)
(zabudowa muru bez stosowania drzwi)

SZEROKOŚĆ

drzwi jednoskrzydłowe				drzwi dwuskrzydłowe			
typ	S _d	S _o	S _{op}	typ	S _d	S _o	S _{op}
„60”	700	720	797	„60”+„60”	1334	1360	1431
„70”	800	820	897	„60”+„70”	1434	1460	1531
„80”	900	920	997	„60”+„80”, „70”+„70”	1534	1560	1631
„90”	1000	1020	1097	„60”+„90”, „70”+„80”	1634	1660	1731
„100”	1100	1120	1197	„70”+„90”, „80”+„80”	1734	1760	1831
				„80”+„90”	1834	1860	1931
				„90”+„90”	1934	1960	2031
				„100”+„100”	2134	2160	2231

WYSOKOŚĆ

H _d	H _o	H _{op}
2069	2080	2118

Dostępne tylko w kolorystyce fornirów naturalnych

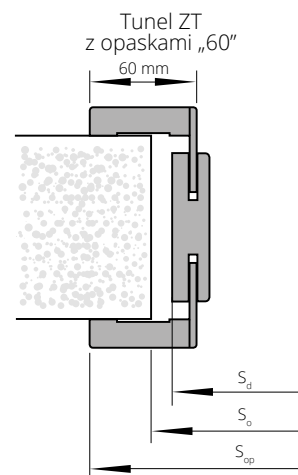

Opaski o szerokości 60 mm nie występują w wersji malowanej

OŚCIEŻNICA TUNELOWA ZT SYSTEM DIN DUO
(zabudowa muru bez stosowania drzwi)

SZEROKOŚĆ

drzwi jednoskrzydłowe				drzwi dwuskrzydłowe			
typ	S _o	S _d	S _{op}	typ	S _o	S _d	S _{op}
„60”	675	655	792	„60”+„60”	1290	1270	1407
„70”	775	755	892	„60”+„70”	1390	1370	1507
„80”	875	855	992	„60”+„80”, „70”+„70”	1490	1470	1607
„90”	975	955	1092	„60”+„90”, „70”+„80”	1590	1570	1707
				„70”+„90”, „80”+„80”	1690	1670	1807
				„80”+„90”	1790	1770	1907
				„90”+„90”	1890	1870	2007

WYSOKOŚĆ

H _o	H _d	H _{op}
2075	2065	2133

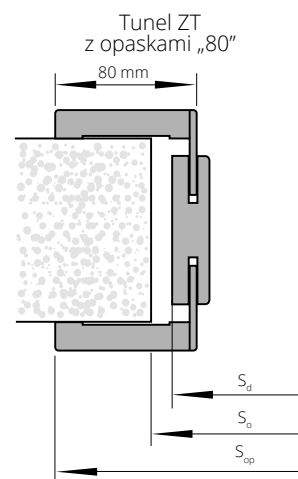

Tunel ZY do drzwi SYSTEM DUO
(zabudowa muru bez stosowania drzwi)

SZEROKOŚĆ

drzwi jednoskrzydłowe				drzwi dwuskrzydłowe			
typ	S _d	S _o	S _{op}	typ	S _d	S _o	S _{op}
„60”	699	720	836	„60”+„60”	1326	1350	1463
„70”	799	820	936	„60”+„70”	1426	1450	1563
„80”	899	920	1036	„70”+„70”	1526	1550	1663
„90”	999	1020	1136	„70”+„80”	1626	1650	1763
				„80”+„80”	1726	1750	1863
				„80”+„90”	1826	1850	1963
				„90”+„90”	1926	1950	2063

WYSOKOŚĆ

H _d	H _o	H _{op}
2085	2095	2154

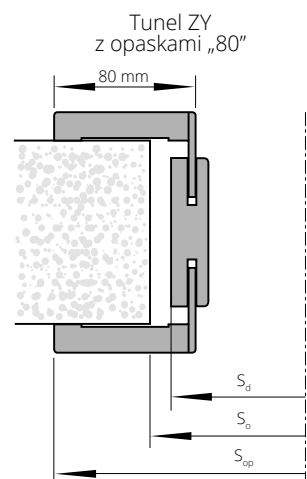

S_d – szerokość drzwi po zewnętrznej stronie ościeżnicy
S_o – szerokość otworu montażowego
S_{op} – szerokość po zewnętrznej stronie opaski

H_d – wysokość drzwi po zewnętrznej stronie ościeżnicy
H_o – wysokość otworu montażowego
H_{op} – wysokość po zewnętrznej stronie opaski

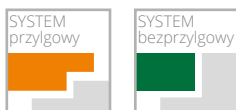

NAŚWIETLA DO OŚCIEŻNICY DIN/DIN DUO

SYSTEM PRZYLGOWY

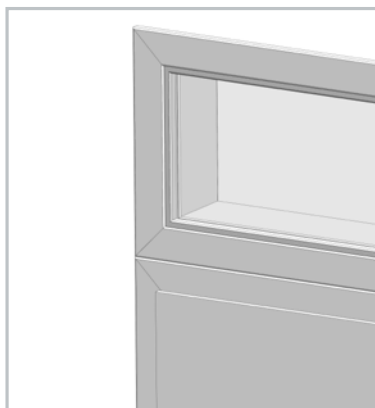

NAŚWIETLA na profilu ościeżnicy DIN

(cena za 1 m.b. naświetla liczony po zewnętrznym obwodzie naświetla)

		MALOWANE biały 001*	ECO TOP	UNI MAT PLUS	do laminowanych		FORNIROWANE		
					HIGH TOP	LAMISTONE CPL	GRUPA A	GRUPA B	GRUPA C
					SILKSTONE				
NP1A	75-85	224/275,52	143/175,89	157/193,11	171/210,33	191/234,93	216/265,68	227/279,21	
NP1B	85-95	224/275,52	143/175,89	157/193,11	171/210,33	191/234,93	216/265,68	227/279,21	
NP2	95-120	242/297,66	151/185,73	164/201,72	179/220,17	198/243,54	231/284,13	242/297,66	
NP3	120-140	257/316,11	162/199,26	175/215,25	196/241,08	216/265,68	248/305,04	259/318,57	
NP4	140-160	269/330,87	168/206,64	181/222,63	206/253,38	229/281,67	265/325,95	279/343,17	
NP5	160-180	280/344,40	176/216,48	188/231,24	219/269,37	246/302,58	282/346,86	297/365,31	
NP6	180-200	303/372,69	192/236,16	204/250,92	232/285,36	255/313,65	294/361,62	310/381,30	
NP7	200-220	314/386,22	197/242,31	209/257,07	243/298,89	271/333,33	311/382,53	329/404,67	
NP8	220-240	330/405,90	210/258,30	222/273,06	253/311,19	282/346,86	326/400,98	341/419,43	
NP9	240-260	345/424,35	217/266,91	228/280,44	267/328,41	296/364,08	343/421,89	362/445,26	
NP10	260-280	364/447,72	231/284,13	241/296,43	279/343,17	311/382,53	357/439,11	375/461,25	
NP11	280-300	378/464,94	238/292,74	249/306,27	293/360,39	324/398,52	371/456,33	390/479,70	

cena naświetla = cena 1m.b. x 2(A+B) + cena 1m² szkła x A x B
opcjonalnie zastosowanie opasek 80 mm

Maksymalny wymiar naświetli i doświetli wynosi:
- naświetla SxH = 2190x700 mm
- doświetla SxH = 1000x2093 mm

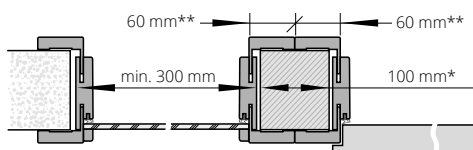
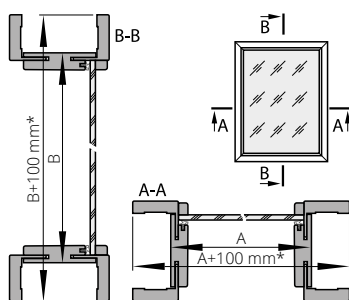

*W przypadku zastosowania opasek 80 mm - 140 mm

**W przypadku zastosowania opasek 80 mm - 80 mm

SYSTEM BEZPRZYLGOWY



NAŚWIETLA na profilu ościeżnicy DIN DUO

(cena za 1 m.b. naświetla liczony po zewnętrznym obwodzie naświetla)

		MALOWANE biały 001*	ECO TOP	UNI MAT PLUS	do laminowanych		FORNIROWANE		
					HIGH TOP	LAMISTONE CPL	GRUPA A	GRUPA B	GRUPA C
					SILKSTONE				
ND1	75-80	224/275,52	142/174,66	156/191,88	171/210,33	196/241,08	226/277,98	238/292,74	
ND2	80-85	224/275,52	142/174,66	156/191,88	171/210,33	196/241,08	226/277,98	238/292,74	
ND3	85-95	235/289,05	149/183,27	161/198,03	176/216,48	202/248,46	231/284,13	244/300,12	
ND4	95-120	243/298,89	153/188,19	165/202,95	180/221,40	208/255,84	239/293,97	251/308,73	
ND5	120-140	257/316,11	161/198,03	174/214,02	196/241,08	226/277,98	256/314,88	270/332,10	
ND6	140-160	269/330,87	170/209,10	181/222,63	206/253,38	238/292,74	277/340,71	291/357,93	
ND7	160-180	282/346,86	177/217,71	189/232,47	221/271,83	255/313,65	292/359,16	308/378,84	
ND8	180-200	305/375,15	193/237,39	204/250,92	231/284,13	266/327,18	307/377,61	324/398,52	
ND9	200-220	313/384,99	198/243,54	209/257,07	244/300,12	283/348,09	325/399,75	340/418,20	
ND10	220-240	334/410,82	209/257,07	221/271,83	255/313,65	292/359,16	339/416,97	357/439,11	
ND11	240-260	347/426,81	218/268,14	228/280,44	268/329,64	309/380,07	357/439,11	376/462,48	
ND12	260-280	362/445,26	228/280,44	239/293,97	279/343,17	323/397,29	371/456,33	401/493,23	
ND13	280-300	380/467,40	240/295,20	250/307,50	291/357,93	336/413,28	383/471,09	405/498,15	

cena naświetla = cena 1m.b. x 2(A+B) + cena 1m² szkła x A x B

Maksymalny wymiar naświetli i doświetli wynosi:
- naświetla SxH = 2207x700 mm
- doświetla SxH = 1000x2133 mm

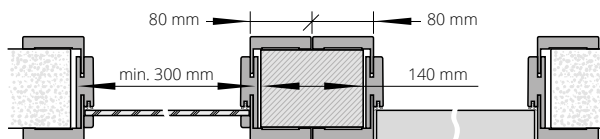
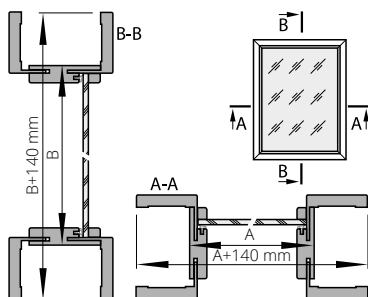

DO NAŚWIETLA NALEŻY STOSOWAĆ N/W SZYBY:	cena za 1 m ²
A. szyba bezpieczna biały mat 3.3.1, grubość 6,4 mm	307/377,61
B. szyba bezpieczna przezierna 3.3.1, grubość 6,4 mm	210/258,30
C. szyba hartowana biały mat, grubość 6 mm	206/253,38
D. szyba hartowana przezierna, grubość 6 mm	166/204,18

Brak możliwości wykonania opasek naświetli DIN/DIN DUO pod kątem 90°.

Sugerowany sposób połączenia naświetli na profilu ościeżnicy DIN/DIN DUO przy użyciu klocków montażowych

*ekologiczne farby akrylowe, kolory palet RAL i NCS (oprócz metalicznych) - dopłata wg grup kolorystycznych (str. 10)



NAŚWIETLA DO OŚCIEŻNICY STAŁEJ

NAŚWIETLA na profilu ościeżnicy stałej POL-SKONE (sys. przylgowy) stałej DUO (sys. bezprzylgowy)
(cena za 1 m.b. naświetla liczony po zewnętrznym obwodzie naświetla)

MALOWANE biały 001*	do laminowanych	FORNIROWANE		
	HIGH TOP	GRUPA A	GRUPA B	GRUPA C
	UNI MAT PLUS			
	LAMISTONE CPL			
SILKSTONE				

stała 92 mm	255/313,65	200/246,00	234/287,82	272/334,56	284/349,32
-------------	------------	------------	------------	------------	------------

cena naświetla = cena 1m.b. x 2(A+B)+ cena 1m² szkła x A x B

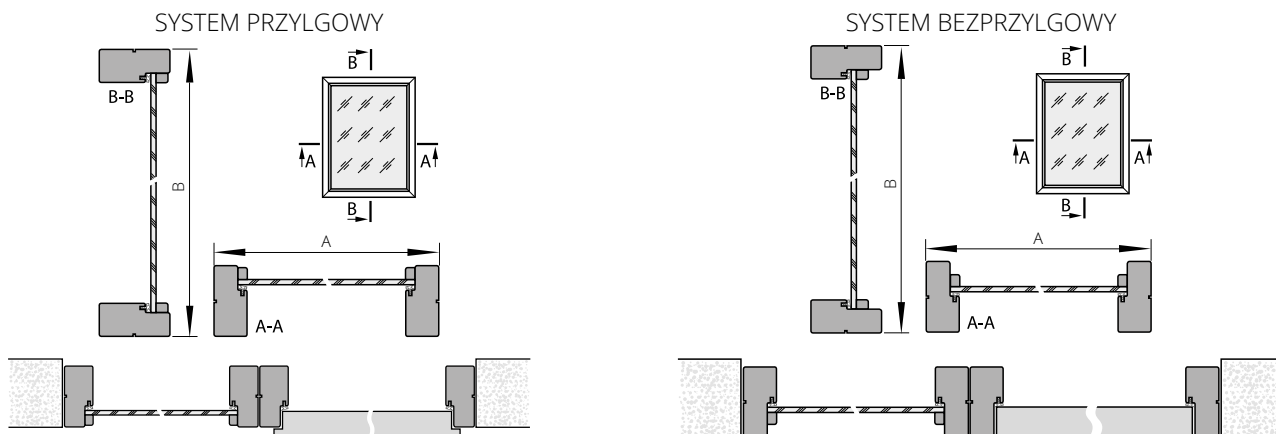

Sugerowany sposób połączenia naświetla na profilu ościeżnicy stałej/stałej DUO

*ekologiczne farby akrylowe, kolory palet RAL i NCS (oprócz metalicznych) - dopłata wg grup kolorystycznych (str. 10)

DOSTAWKI DO DRZWI WEWNĘTRZNYCH SEMPRE

Dostawki dotyczą modeli:
SEMPRE, SEMPRE LUX (dot. wzoru W02, W03),
SEMPRE ALU, SEMPRE VERSE (wzór W03P).

CENA SKRZYDŁA Z DOSTAWKĄ = 2 x CENA SKRZYDŁA

SZEROKOŚĆ (system przylgowy)			SZEROKOŚĆ (system bezprzylgowy)		
typ	Ss z przylgą	Sds	typ	Ss	Sds
„40”+ „70”		431	„40”+ „70”		412
„50”+ „70”	744	531	„50”+ „70”	725	512
„60”+ „70”		631	„60”+ „70”		612
„40”+ „80”		431	„40”+ „80”		412
„50”+ „80”	844	531	„50”+ „80”	825	512
„60”+ „80”		631	„60”+ „80”		612
„40”+ „90”		431	„40”+ „90”		412
„50”+ „90”	944	531	„50”+ „90”	925	512
„60”+ „90”		631	„60”+ „90”		612

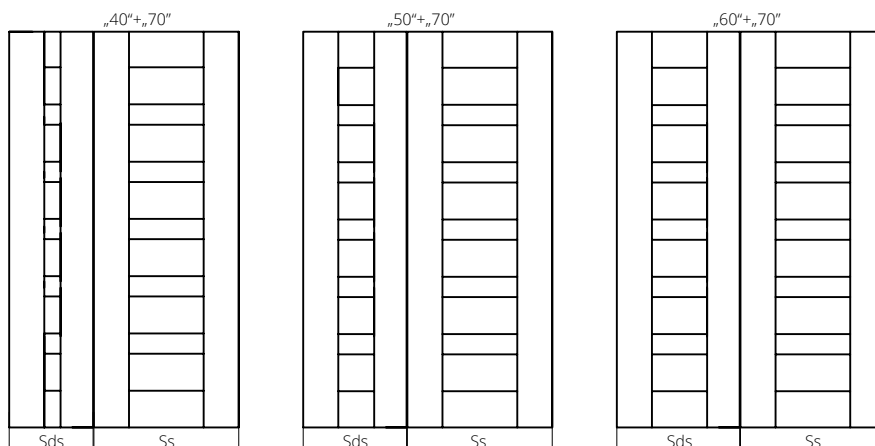
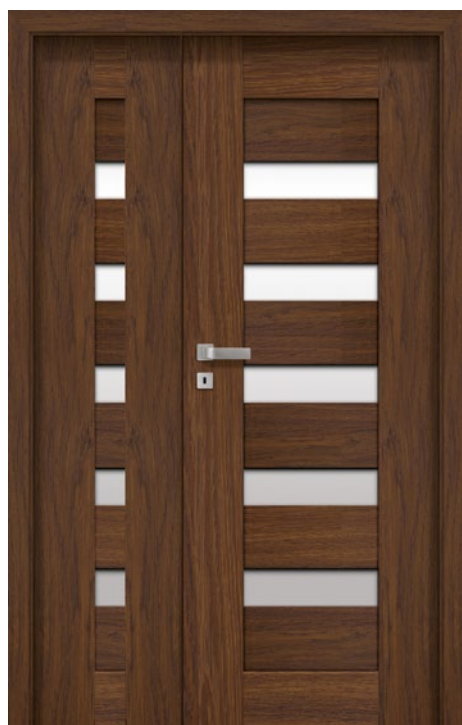

LISTWY

ECO TOP	do laminowanych		MALOWANE biały 001*	FORNIROWANE		
	UNI MAT PLUS			GRUPA A	GRUPA B	GRUPA C
	HIGH TOP					
	LAMISTONE CPL					

LISTWA OWALNA LC1	symbol	LC1F	LC1F	LC1F	LC10	LC10	LC10
		do jednoskrzydłowych	37/45,51	36/44,28	49/60,27	69/84,87	104/127,92
	do dwuskrzydłowych	49/60,27	49/60,27	68/83,64	102/125,46	145/178,35	152/186,96

LISTWA MASKUJĄCA LD6	symbol	LD6F	LD6F	LD6F	LD60	LD60	LD60
		do jednoskrzydłowych	64/78,72	64/78,72	-	95/116,85	134/164,82
	do dwuskrzydłowych	75/92,25	75/92,25	-	159/195,57	229/281,67	241/296,43

LISTWA MASKUJĄCA LD10	symbol	LD10F	LD10F	LD10F	LD100	LD100	LD100
		do jednoskrzydłowych	75/92,25	74/91,02	104/127,92	120/147,60	178/218,94
	do dwuskrzydłowych	94/115,62	94/115,62	132/162,36	208/255,84	299/367,77	315/387,45

* ekologiczne farby akrylowe, kolory palet RAL i NCS (oprócz metalicznych) - dopłata wg grup kolorystycznych (str. 10)

PROPOZYCJE POŁĄCZENIA LISTEW

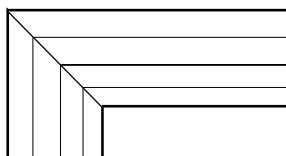
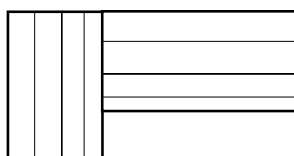

LD10
komplet do drzwi jednoskrzydłowych: 2 listwy dł. 2200 mm + 1 listwa dł. 1150 mm;
komplet do drzwi dwuskrzydłowych: 3 listwy dł. 2200 mm;

LC1, LD6
komplet do drzwi jednoskrzydłowych: 2 listwy dł. 2150 mm + 1 listwa dł. 1150 mm;
komplet do drzwi dwuskrzydłowych: 3 listwy dł. 2150 mm

LISTWY PRZYPODŁOGOWE



Listwa przypodłogowa wykonana z płyty wilgociodpornej

LISTWA	MALOWANE RAL 9003	UNI MAT PLUS	FORNIROWANE		
		LAMISTONE	GRUPA A	GRUPA B	GRUPA C
		SILKSTONE			
cena za 1 m.b. listwy					
szerokość 80 mm	22/27,06	13/15,99	19/23,37	20/24,60	21/25,83
szerokość 100 mm	23/28,29	14/17,22	20/24,60	21/25,83	22/27,06

Listwy przypodłogowe wykonywane w elementach o długości 2,6 m.
Minimalna ilość zamówienia jednego koloru to 5 elementów (1 opakowanie).

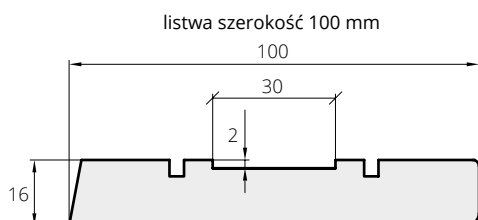
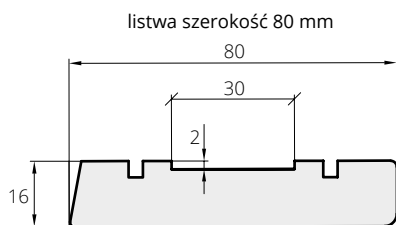

listwa przypodłogowa, szerokość 80 mm, kolor biały RAL 9003

BULAJE



rozmiar	S ₀	cena	kolor
bulaj 1 (Ø 240 mm, gr. 11, 18, 40 mm)	135 mm	207 /254,61	stal
bulaj 2 (Ø 320 mm, gr. 11, 18, 40 mm)	215 mm	276 /339,48	nierdzewna (mat)
bulaj 3 (Ø 350 mm, gr. 11, 18, 40 mm)	235 mm	322 /396,06	szkło - lakomat
bulaj 4 (Ø 400 mm, gr. 11, 18, 40 mm)	280 mm	368 /452,64	

rozmiar	S ₀	cena	kolor
bulaj 2 (Ø 300 mm, gr. 35-45 mm)	225 mm	575 /707,25	stal
bulaj 3 (Ø 350 mm, gr. 35-45 mm)	265 mm	736 /905,28	nierdzewna (mat)
bulaj 4 (Ø 400 mm, gr. 35-45 mm)	295 mm	989 /1216,47	szkło - lakomat

rozmiar	S ₀	cena	kolor
bulaj 2 (Ø 300 mm, gr. 35-45 mm)	225 mm	667 /820,41	stal
bulaj 3 (Ø 350 mm, gr. 35-45 mm)	265 mm	828 /1018,44	nierdzewna (mat)
bulaj 4 (Ø 400 mm, gr. 35-45 mm)	295 mm	1058 /1301,34	szkło - lakomat

So - wymiar po wewnętrznej stronie bulaja

MODELE DRZWI	BULAJE TYLKO W WERSJACH PEŁNYCH	UWAGI
CLASSIC	BMD, BMJ, BMN	
CLASSIC LUX, CLASSIC LUX DUO	BMD, BMJ, BMN	
DECO, HAPTIC	BMD, BMJ, BMN	
DECO LUX, DECO INVEST	BMD, BMJ, BMN	
ETIUDA wzór B0	BMD, BMJ, BMN	
ETIUDA LUX wzór B0	BMD, BMJ, BMN	
IMPULS	(BMD, BMJ, BMN) ¹⁾	1) tylko w wersji 01
INTERSOLID II ²⁾	BMD ¹⁾	1) bulaj tylko w szer. „70”, „80”, „90” 2) nie dot. wzorów 10, 11
INTERSOLID	BMD ¹⁾	1) bulaj tylko w szer. „70”, „80”, „90”
MODERN, MODERN DUO	BMD ¹⁾	1) bulaj tylko w szer. „70”, „80”, „90”
CAMBIO, CAMBIO DUO	BMD, BMJ, BMN	
INTER-AMBER	BMD, BMJ, BMN	
SIMPLE, SIMPLE DUO	BMD, BMJ, BMN	
HIGRO	BMD	stal nierdzewna stal kwasoodporna

Szkło matowe, bezpieczne - w standardzie (nie dotyczy BMD)
Szkło przezroczyste - dopłata + 58/71,34 (nie dotyczy BMJ)
konieczność zamawiania płyty wiórowej przy zastosowaniu bulaja

KORONY

DO OŚCIEŻNICZY: SYSTEM DIN „60”, SYSTEM DIN „80”, SYSTEM POL-SKONE, SYSTEM DIN DUO, SYSTEM DUO



korona do drzwi jednoskrzydłowych na jedną stronę

Korona do drzwi jednoskrzydłowych „60”-„90” na jedną stronę (1 szt.)

Powierzchnia ECO TOP	192 /236,16
Powierzchnie HIGH TOP, LAMISTONE CPL, SILKSTONE	201 /247,23
Malowana (RAL 9003)*	256 /314,88
Okleiny GRUPA A, GRUPA B, GRUPA C	223 /274,29

*ekologiczne farby akrylowe, kolory palet RAL i NCS (oprócz metalicznych)
- dopłata wg grup kolorystycznych (str. 10)

DOPLATY

do dwuskrzydłowych	+50%
korona „100”, „110”	+20%

CENA (zł)
netto/brutto
(VAT 23%)

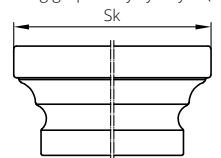

WYMIARY KORONY		do ościeżnicy DIN - standard polski		do zabudowy drzwiowych w ścianę standard polski		do ościeżnicy ZI, ZI SYSTEM DIN, ZIN SYSTEM DUO (nie dotyczy DIN DUO)		do ościeżnicy ZI SYSTEM POL-SKONE - standard polski		do ościeżnicy ZI SYSTEM DIN DUO - standard polski		do ościeżnicy ZY - standard polski		do ościeżnicy ZI SYSTEM regulowanej DUO (DI) - standard polski		do ościeżnicy DIN DUO (ZD) - standard polski		do ościeżnicy ZZ (opaska 60 mm) - standard polski		
typ	opaski szer. 60 mm	opaski szer. 80 mm	opaski szer. 60 mm	opaski szer. 80 mm	opaski szer. 60 mm	opaski szer. 80 mm	opaski szer. 60 mm	opaski szer. 80 mm	opaski szer. 60 mm	opaski szer. 60 mm	opaski szer. 60 mm	opaski szer. 60 mm	opaski szer. 60 mm	opaski szer. 60 mm	opaski szer. 60 mm	opaski szer. 60 mm	opaski szer. 60 mm	opaski szer. 60 mm	opaski szer. 60 mm	
szerokość całkowita ościeżnicy z koroną Sk [mm]																				
do drzwi jednoskrzydłowych	„60”	823	863	802	842	823	863	874	869	913	913	903	869	875	865					
	„70”	923	963	902	942	923	963	974	969	1013	1013	1003	969	975	965					
	„80”	1023	1063	1002	1042	1023	1063	1074	1069	1113	1113	1103	1069	1075	1065					
	„90”	1123	1163	1102	1142	1123	1163	1174	1169	1213	1213	1203	1169	1175	1165					
	„90 plus”	1133	1173	-	-	-	-	-	-	-	1238	1228	1194	1185	1175					
	„100”	1223	1263	1202	1242	1223	1263	1274	1269	1313	1313	1303	1269	1275	1265					
„110”	-	-	-	-	1323	1363	1374	1369	-	1413	1403	1369	1375	1365						
do drzwi dwuskrzydłowych	„60”+„60”	1457	1497	1393	1433	1456	1496	1508	1484	1540	1528	1518	1484	1510	1500					
	„70”+„60”	1557	1597	-	-	-	-	1608	1584	1640	1628	1618	1584	1610	1600					
	„70”+„70”	1657	1697	1593	1633	1656	1696	1708	1684	1740	1728	1718	1684	1710	1700					
	„80”+„60”	1657	1697	-	-	-	-	1708	1684	1740	1728	1718	1684	1710	1700					
	„80”+„70”	1757	1797	-	-	-	-	1808	1784	1840	1828	1818	1784	1810	1800					
	„90”+„60”	1757	1797	-	-	-	-	1808	1784	1840	1828	1818	1784	1810	1800					
	„80”+„80”	1857	1897	1793	1833	1856	1896	1908	1884	1940	1928	1918	1884	1910	1900					
	„90”+„70”	1857	1897	-	-	-	-	1908	1884	1940	2028	1918	1884	1910	1900					
	„90”+„80”	1957	1997	-	-	-	-	2008	1984	2040	2028	2018	1984	2010	2000					
	„90”+„90”	2057	2097	1993	2033	2056	2096	2108	2084	2140	2128	2118	2084	2110	2100					
	„90”+„100”	2157	2197	-	-	-	-	2208	2184	2240	2228	2218	2184	2210	2200					
	„100”+„100”	2257	2297	-	-	2256	2296	2308	2284	2340	2328	2318	2284	2310	2300					
	wysokość całkowita ościeżnicy z koroną Hk [mm]																			
		2148	2148	2131	2131	2136	2136	2161	2156	2177	2177	2172	2156	2162	2157					

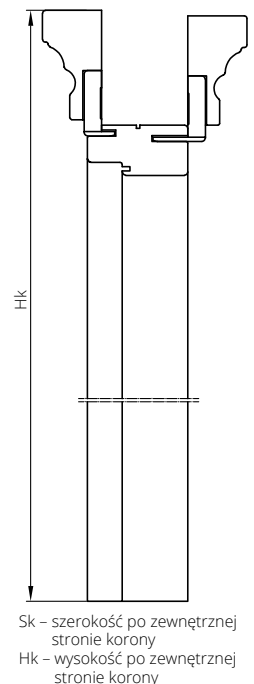

Sk - szerokość po wewnętrznej stronie korony
Hk - wysokość po zewnętrznej stronie korony

OPCJE WENTYLACJI

	Tuleje tworzywowe T1-T4, T10, T13-T15	Tuleje tworzywowe T240-T243, T258, T260, T263, T276	Tuleje tworzywowe T120, T258, T121, T132, T141, T276, T295	Tuleje tworzywowe T293-T297	Tuleje mosiężne T5-T6	Tuleje T11-T15	podcięcie wentylacyjne standard/DUO	podcięcie wentylacyjne SEMPRE	podcięcie wentylacyjne ARCO	podcięcie wentylacyjne FORTIMO / MONA	szczelina wentylacyjna podwójna	szczelina wentylacyjna potrójna	kratka z tworzywa	kratka ze stali nierdzewnej	zabezpieczenie dolnego ramienia przed wilgocią*	UWAGI
ARCO			X ²	X ²					X ¹							1) podcięcie tylko w szerokościach "80", "90" 2) w szerokości "60" standardowo 3 tuleje
INTER-AMBER	X		X		X	X	X				X		X	X		
IMPULS, NOSTRE, INVERNO, SONATA (W1, W2, W5, W7)	X	X			X	X	X	X			X		X	X	X	
SONATA (W4, W6)	X	X			X	X	X	X			X		X ¹	X ¹	X	1) kratka wentylacyjna tylko w standardowej wysokości
IMPULS 13	X	X			X	X	X	X					X ¹	X ¹	X	1) kratka wentylacyjna tylko w szerokościach "70", "80", "90"
ETIUDA A01, B1	X	X			X	X	X	X					X ¹	X ¹	X	1) tylko w szerokościach "70", "80", "90"
ETIUDA B0	X	X			X	X	X	X			X		X	X	X	
ESTATO B2, B3	X				X	X	X	X								
ETIUDA LUX A01, B1	X				X	X	X	X					X ¹	X ¹	X	1) tylko w szerokościach "70", "80", "90"
ESTATO A01, B1, CREATO A01	X				X	X	X	X			X		X	X	X	
ETIUDA LUX B0	X				X	X	X	X			X		X	X	X	
DECO	X	X			X	X	X	X			X		X	X	X	
INTERSOLID, INTERSOLID II	X				X	X	X	X					X ¹	X ¹	X	1) kratka wentylacyjna tylko w standardowej wysokości
MODERN, MODENA	X				X	X	X	X			X		X ¹	X ¹	X	1) kratka wentylacyjna tylko dla standardowej wysokości
DECO LUX, CAMBIO, SIMPLE, CLASSIC, CLASSIC LUX, TIARA (W01, W02, W05, W07), ANMI, SUBLIME, ESPINA	X				X	X	X	X			X		X	X	X	
FIORD, TIARA (W03, W04, W06), VERTIGO, VILANO	X				X	X	X	X			X		X ¹	X ¹	X	1) kratka wentylacyjna tylko dla standardowej wysokości
LUMEN								X								1) podcięcie dostępne tylko we wzorach I-IX
PASSO						X	X									
SKŁADANE DUO	X	X	X	X	X	X	X									
SONATA LUX, SEMPRE LUX, SEMPRE VERSE ³ (fornirowane)							X ²		X ¹				X ¹			1) tylko w szerokościach "80", "90" 2) w szerokości "60" standardowo 3 tuleje 3) nie dotyczy wzorów W05
SEMPRE, SEMPRE ALU, SEMPRE ONDA, SEMPRE VERSE ³ (Lamistone, Silkstone)		X ²					X ²		X ¹				X ¹			1) tylko w szerokościach "80", "90" 2) w szerokości "60" standardowo 3 tuleje 3) nie dotyczy wzoru W05
FORTIMO		X ²			X ²		X ²			X ¹		X ¹				1) podcięcie tylko w szerokościach "80", "90" 2) w szerokości "60" standardowo 3 tuleje
FORTIMO LUX							X ²			X ¹		X ¹				1) podcięcie tylko w szerokościach "80", "90" 2) w szerokości "60" standardowo 3 tuleje
ESTATO LUX A01	X				X	X	X	X					X ¹	X ¹	X	1) tylko w szerokościach "70", "80", "90"
HAPTIC						X	X	X			X		X	X	X	
TIARA W08 SONATA W8	X				X	X	X	X								
MONA		X					X			X ¹		X ¹				1) podcięcie tylko w szerokościach "80", "90"
ETIUDA, ETIUDA LUX, ESTATO, ESTATO LUX, CREATO (WZORY A02, A03)								X ¹								1) tylko w szerokościach "70", "80", "90" WZORY A02, A03
FIORI	X	X			X	X	X	X	X ¹							1) podcięcie tylko w szerokościach „80”, „90”
LOFTY	X	X	X	X	X	X	X	X			X		X	X	X	

* nie dotyczy skrzydeł z podcięciem wentylacyjnym

Dla kolekcji DUO opcje wentylacji należy przyjąć jak dla poszczególnych modeli drzwi

Szerokość drzwi	Drzwi z podcięciem wentylacyjnym		Drzwi z tulejami wentylacyjnymi		Drzwi z dwoma rzędami tulei wentylacyjnych	
	Sumaryczny przekrój otworów wentylacyjnych przy zachowaniu przeswitu 10 mm [m ²]		Sumaryczny przekrój tulei i standardowego przeswitu 10 mm [m ²]	Dodatkowy przeswit między dolną krawędzią skrzydła a podłogą wymagalny w celu spełnienia wymogów rozporządzenia * [mm]	Sumaryczny przekrój tulei i standardowego przeswitu 10 mm [m ²]	Dodatkowy przeswit między dolną krawędzią skrzydła a podłogą wymagalny w celu spełnienia wymogów rozporządzenia* [mm]
PRZYLGOWE	„60"	0,019	0,009	25**	0,011	20**
	„70"	0,022	0,010	20**	0,012	15**
	„80"	0,026	0,011	15**	0,013	15**
	„90"	0,029	0,012	15**	0,014	10**
	„100"	0,033	0,013	10**	0,015	10**
DUO (BEZPRZYLGOWE) REVES	„110"	0,036	0,014	10**	0,016	10**
	„60"	0,016	0,009	25**	0,011	20**
	„70"	0,020	0,010	20**	0,012	15**
	„80"	0,024	0,011	15**	0,013	15**
	„90"	0,028	0,012	15**	0,014	10**
LUMEN	„100"	0,032	0,013	10**	0,015	10**
	„110"	0,036	0,014	10**	0,016	10**
	„60"	0,015	-	-	-	-
	„70"	0,019	-	-	-	-
	„80"	0,023	-	-	-	-
ARCO	„90"	0,027	-	-	-	-
	„60"	0,017	-	-	-	-
	„70"	0,021	0,010	20**	-	-
	„80"	0,026	0,011	15**	-	-
	„90"	0,030	0,012	15**	-	-
SEMPRE	„100"	0,034	0,013	10**	-	-
	„60"	0,014	0,009	25**	-	-
	„70"	0,018	0,010	20**	-	-
	„80"	0,023	0,011	15**	-	-
	„90"	0,027	0,012	15**	-	-
FORTIMO	„100"	0,032	0,014	10**	-	-
	„60"	0,016	0,009	25**	-	-
	„70"	0,020	0,010	20**	-	-
	„80"	0,024	0,011	15**	-	-
	„90"	0,028	0,012	15**	-	-

Standardowo przeswit pomiędzy skrzydłem a podłogą wynosi 10 mm

* Zgodnie z Rozporządzeniem Ministra Infrastruktury z dnia 12 kwietnia 2002 r. w sprawie warunków technicznych, jakim powinny odpowiadać budynki i ich usytuowanie. (Dz. U. 75 z 2002 r. poz. 690 z późniejszymi zmianami, Dz. U. Nr 33 z 2003 r. poz. 270, Dz. U. Nr 109 z 2004 r. poz. 1156) Rozdział 6, §. 79. „Drzwi do łazienki, umywalni i wydzielonego ustępu powinny otwierać się na zewnątrz pomieszczenia, mieć z zastrzeżeniem § 75 ust. 2 co najmniej 0,8 m i wysokość 2 m w świetle ościeżnicy, a w dolnej części – otwory o sumarycznym przekroju nie mniejszym niż 0,022 m² dla dopływu powietrza”.

** należy zwiększyć przeswit o podaną wartość poprzez skrócenie skrzydła od dołu w przypadku, gdy skrócenie jest możliwe. Samodzielne skrócenie drzwi powoduje utratę gwarancji.

Skrzydła, których skrócenie jest niemożliwe:

- Etiuda, (Etiuda Lux) wzory A1-A3
 - Sempre Verse wzór W05
- Skrzydła przesuwne z uwagi na konstrukcję (odsunięcie od ściany/systemu naściennego o około 20 mm) spełniają wymogi rozporządzenia bez konieczności stosowania podcięcia wentylacyjnego bądź tulei wentylacyjnych. Kratki wentylacyjne oraz panele ze stali nierdzewnej z powierzchnią wentylacyjną spełniają wymogi rozporządzenia.

OPCJE WENTYLACJI

WENTYLACJA*

KONSTRUKCJA PŁYTOWA

szczelina wentylacyjna w skrzydłach o konstrukcji płytowej z kolekcji DUO

szczelina wentylacyjna w skrzydłach o konstrukcji płytowej - dopłata **70/86,10**

	A	B	C	D
„80”	844	704	525	825
„90”	944	804	625	925

Jeden lub dwa rzędy tulei wentylacyjnych

Prześwit pomiędzy skrzydłem a podłogą max. 35 mm

Podcięcie wentylacyjne

podcięcie wentylacyjne w skrzydłach bezprzylgowych z kolekcji DUO - dopłata **50/61,50**

podcięcie wentylacyjne - dopłata powierzchnnie fornirowane **50/61,50**
- dopłata powierzchnnie syntetyczne/malowane **30/36,90**

IMPULS W13

skrzydło IMPULS W13 „80” z podcięciem wentylacyjnym - dopłata **30/36,90**

skrzydło IMPULS W13 „90” z podcięciem wentylacyjnym - dopłata **30/36,90**

ARCO

skrzydło ARCO „80” z podcięciem wentylacyjnym

skrzydło ARCO „90” z podcięciem wentylacyjnym

VERTIGO, VILANO

skrzydło VERTIGO „80”, VILANO „80” ze szczeliną wentylacyjną

skrzydło VERTIGO „90”, VILANO „90” ze szczeliną wentylacyjną

SEMPRE/SEMPRE DUO

skrzydło SEMPRE „80” z podcięciem wentylacyjnym

skrzydło SEMPRE „90” z podcięciem wentylacyjnym

skrzydło SEMPRE „80” ze szczeliną wentylacyjną

skrzydło SEMPRE „90” ze szczeliną wentylacyjną

szczelina wentylacyjna w skrzydłach z kolekcji SEMPRE, INTERSOLID - dopłata **70/86,10**

ESTATO, ESTATO LUX, CREATO, ETIUDA, ETIUDA LUX „80” (dot. wersji A01-A03)

wersja przylgowa

wzór A01: 57, 507, 844

wzór A02: 57, 704, 844

wzór A03: 57, 704, 844

podcięcie wentylacyjne - dopłata **100/123,00**

wersja bezprzylgowa

wzór A01: 70, 488, 825

wzór A02: 150, 525, 825

wzór A03: 150, 525, 825

Standardowy prześwit pomiędzy skrzydłem a podłogą wynosi 10 mm

* Zgodnie z Rozporządzeniem Ministra Infrastruktury z dnia 12 kwietnia 2002 r. w sprawie warunków technicznych, jakim powinny odpowiadać budynki i ich usytuowanie. (Dz. U. 75 z 2002 r. poz. 690 z późniejszymi zmianami, Dz. U. Nr 33 z 2003 r. poz. 270, Dz. U. Nr 109 z 2004 r. poz. 1156) Rozdział 6, §. 79. „Drzwi do łazienki, umywalni i wydzielonego ustępu powinny otwierać się na zewnątrz pomieszczenia, mieć z zastrzeżeniem § 75 ust. 2 co najmniej 0,8 m i wysokość 2 m w świetle ościeżnicy, a w dolnej części - otwory o sumarycznym przekroju nie mniejszym niż 0,022 m² dla dopływu powietrza”.

** należy zwiększyć prześwit o podaną wartość poprzez skrócenie skrzydła od dołu w przypadku, gdy skrócenie jest możliwe.

Skrzydła, których skrócenie jest niemożliwe: Etiuda, (Etiuda Lux) wzory A1-A3; Sempre Verse wzory W05-W08

Skrzydła przesuwne z uwagi na konstrukcję (odsunięcie od ściany/tunele o około 20 mm) spełniają wymogi rozporządzenia bez konieczności stosowania podęcia wentylacyjnego bądź tulei wentylacyjnych.

OPCJE WENTYLACJI

TULEJE WENTYLACYJNE (kpl. 4 szt.)



T5
chrom



T6
chrom satynowany

rząd tulejek (4 szt.)

113/138,99



TN1
chrom polysk



TN2
chrom mat



TN3
nikiel satyna



TN4
efekt stali



TN5
patyna

rząd tulejek (4 szt.)

94/115,62

TULEJE WENTYLACYJNE z tworzywa sztucznego (kpl. 4 szt.)



T4
biały



T15
czarny



T3
złoty



T13
jasny beż

rząd tulejek (4 szt.)

21/25,83



T1
brąz



T2
beż



T14
szary



T10
jasny brąz

TULEJE WENTYLACYJNE z tworzywa sztucznego (kpl. 4 szt.) - dopasowane do koloru skrzydła drzwiowego



T292
jesion kawowy

rząd tulejek (4 szt.)

48/59,04



T121
dąb



T132
orzech



T120/T258
biały

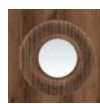

159
dąb delano



160
dąb sonoma



161
dąb halif



T295
dąb angielski



T141
dąb Salinas



T276
dąb miodowy



T258
biały



T260
biały dąb



T263
orzech premium



T240
wiąz bielony



T241
wiąz piaskowy



T242
wiąz szary

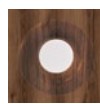

T243
dąb delano



T276
dąb polski



T293
antracyt Royal



T294
jesion Royal



T295
merbau Royal



T296
jesion polski



T297
nugat Royal

Rzeczywiste kolory mogą różnić się od zamieszczonych w ofercie.

Tuleje wentylacyjne nie spełniają wymagań z Rozporządzenia Ministra ośnośnie sumarycznego przekroju otworów dla dopływu powietrza.

OPCJE WENTYLACJI

PANEL Z POWIERZCHNIĄ WENTYLACYJNĄ



dopłata „70”	272/334,56
dopłata „80”	294/361,62
dopłata „90”, „90 plus”	311/382,53
dopłata „100”	335/412,05
dopłata „110”	359/441,57

KRATKI WENTYLACYJNE*

z tworzywa sztucznego



biały

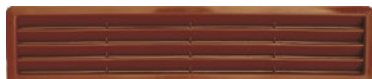

brąz



czarny



beż



szary



antracyt

biały, beż, brąz, szary, czarny, antracyt 17/20,91

ze stali nierdzewnej



H17 mocowanie na zatrzaski 216/265,68
 kwasoodporna mocowanie na zatrzaski 282/346,86

Opcjonalnie możliwość zamówienia kratki i paneli ze stali nierdzewnej.
 Powierzchnia otworów dla dopływu powietrza wynosi powyżej 0,022 m².

* Zgodnie z Rozporządzeniem Ministra Infrastruktury z dnia 12 kwietnia 2002 r. w sprawie warunków technicznych, jakim powinny odpowiadać budynki i ich usytuowanie. (Dz. U. 75 z 2002 r. poz. 690 z późniejszymi zmianami, Dz. U. Nr 33 z 2003 r. poz. 270, Dz. U. Nr 109 z 2004 r. poz. 1156) Rozdział 6, §. 79. „Drzwi do łazienki, umywalni i wydzielonego ustępu powinny otwierać się na zewnątrz pomieszczenia, mieć z zastrzeżeniem § 75 ust. 2 co najmniej 0,8 m i wysokość 2 m w świetle ościeżnicy, a w dolnej części – otwory o sumarycznym przekroju nie mniejszym niż 0,022 m² dla dopływu powietrza”.

ZABEZPIECZENIA ZE STALI NIERDZEWNEJ O GRUBOŚCI 0,6 MM KRAWĘDZI SKRZYDŁA

Zabezpieczenia pionowych krawędzi skrzydła mogą być stosowane do skrzydła o grubości 40 mm w powłoce LAMISTONE, SILKSTONE, CPL 0,2; CPL 0,5; CPL 0,7 oraz MALOWANE i FORNIROWANE.

TYP ZABEZPIECZENIA

(zabezpieczenie pionowe strony zamkowej i zabezpieczenie pionowe strony zawiasowej)

Dopłata do ceny katalogowej skrzydła

Komplet zabezpieczeń do skrzydła o grubości 40 mm 474/583,02

W przypadku drzwi wahadłowych zabezpieczenie krawędzi skrzydła od strony przeciwnej do zawiasowej.

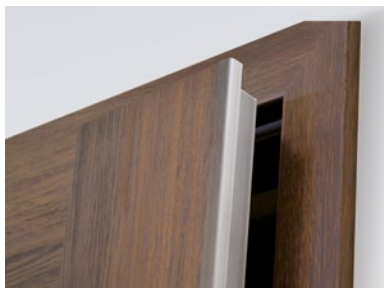

AKCESORIA

ZAWIASY DO DRZWI WEWNĄTRZLOKALOWYCH

system przylgowy



zawias czopowy wkręcany typ B
17/20,91

system przylgowy



zawias czopowy wkręcany typ D
17/20,91

system przylgowy



zawias czopowy wkręcany typ C*
25/30,75

system przylgowy



zawias czopowy wkręcany typ K*
25/30,75

system przylgowy



zawias czopowy wkręcany typ K* nikiel szczotkowany
25/30,75

system przylgowy



zawias czopowy typ M do ościeżnicy metalowej
17/20,91

system przylgowy



zawias z funkcją domykającą (ościeżnica drewniana stała lub regulowana jednostronnie)
75/92,25

*zawiasy w komplecie z ościeżnicą. Przy zamówieniu samego skrzydła należy domówić również zawias.

system przylgowy



zawias trójdzielny typ T* do ościeżnicy SYSTEM DIN
22/27,06

system przylgowy



zawias trójdzielny typ T* do ościeżnicy SYSTEM DIN
88/108,24

system przylgowy



zawias trójdzielny typ T* do ościeżnicy metalowej
88/108,24

system bezprzylgowy



zawias regulowany kryty HARMONY chrom satyna
66/81,18

system bezprzylgowy



zawias regulowany kryty HARMONY biały
66/81,18

system bezprzylgowy



zawias regulowany kryty HARMONY czarny (kolekcja BLACK)
66/81,18

system bezprzylgowy



zawias regulowany kryty DUO nikiel satyna
88/108,24

system bezprzylgowy



zawias regulowany kryty DUO biały
99/121,77

system bezprzylgowy



zawias regulowany kryty DUO czarny (kolekcja BLACK)
99/121,77

ZAMKI



przylgowy **20/24,60**



bezprzylgowy **70/86,10**

OSŁONKI NA ZAWIASY TYP I (kpl. 2 szt. na jeden zawias)



kolory: złoty, złoty-satyna, chrom, chrom-mat, patyna, czarny

11/13,53

Osłonki typ I stosowane są do zawiasów typ C oraz typ K. Komplet osłonek na jeden zawias składa się z dwóch jednakowych osłonek.

OSŁONKI NA ZAWIASY TYP II (1 kpl. na jeden zawias)

1 kpl. - 2 szt.



kolory: złoty, złoty-satyna, chrom, chrom-mat, patyna, brąz, biały, czarny

9/11,07

Osłonki typ II stosowane są do zawiasów typ B, typ D. Komplet osłonek na jeden zawias składa się z osłonki krótkiej (część górna) oraz osłonki długiej (część dolna).

AKCESORIA

SAMOZAMYKACZ



samozamykacz

kolorystyka	cena od
srebrny, biały, brąz	226/277,98
czarny	276/339,48

Wymagane wzmocnienie pod samozamykacz oraz wzmocnienie pod opaską ościeżnicy. Dostępne również inne modele samozamykaczy – po konsultacji z Działem Handlowym.



uszczelka opadająca

165/202,95	zakup luzem (do docięcia we własnym zakresie)
209/257,07	zamontowana w drzwiach

Możliwość zastosowania tylko przy skrzydle o grubości min. 40 mm (dolny ramiak).

ODBOJNIKI DRZWIOWE



TYP 2 (PODŁOGOWY)

mosiądz, nikiel, chrom, brąz

28/34,44



TYP 5 (PODŁOGOWY)

mosiądz, nikiel, chrom, brąz

28/34,44

ZAMEK HAKOWY

do drzwi przesuwnych



opcja zamek WK

chrom, chrom-satyna, złoty, złoty-mat, patyna	143/175,89
czarny	154/189,42



opcja zamek WC

chrom, chrom-satyna, złoty, złoty-mat, patyna	143/175,89
czarny	154/189,42

UCHWYTY do drzwi przesuwnych



U1 złoty
U2 złoty-mat
U3 chrom
U4 chrom-satyna
U5 patyna
U6 czarny

124 mm



nikiel satyna

160 mm

złoty, złoty-mat, chrom, chrom-satyna, patyna, czarny

109/134,07

Uchwyt ENTERO

uchwyt **308/378,84**

uchwyt WC **435/535,05**

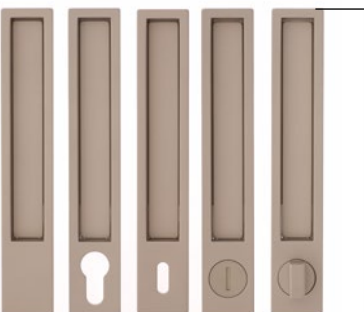

nikiel satyna

189 mm

Uchwyt MAYA

(wkładka 26,5 x 26,5 - **110/135,30**)

uchwyt **407/500,61**

uchwyt WK, WB **435/535,05**

uchwyt WC **539/662,97**

WK - do klucza, WB - do wkładki, WC - do blokady łazienkowej

UCHWYTY

do drzwi składanych (standard w cenie skrzydła)

z tworzywa sztucznego



biały

beż

brąz

szary

uchwyt **10/12,30**

DEKORY ALUMINIOWE (TIARA, SONATA)



chrom mat (standard)



złoty połysk (opcja)



czarny (opcja)



chrom połysk (opcja)

KLAMKI

DO DRZWI WEWNĄTRZLOKALOWYCH

ARCO

	szyld dzielony		
kolor	mosiądz antyczny, nikiel szczotkowany		
klamka	50/61,50		
rozeta WK, WB	20/24,60		
rozeta WC	30/36,90		

ARCUS

	szyld dzielony		
kolor	nikiel satynowy	nikiel szczotkowany	
klamka	86/105,78	86/105,78	
rozeta WK	33/40,59	37/45,51	
rozeta WC	44/54,12	48/59,04	

MENSA

	szyld dzielony		
kolor	chrom	chrom satynowy	
klamka	97/119,31	97/119,31	
rozeta WK, WB	36/44,28	33/40,59	
rozeta WC	47/57,81	44/54,12	

ENCKE

	szyld dzielony		
kolor	nikiel satynowy	nikiel szczotkowany	
klamka	77/94,71	84/103,32	
rozeta WK, WB	33/40,59	36/44,28	
rozeta WC	43/52,89	47/57,81	

VERSA

	szyld dzielony		
kolor	chrom satynowany, nikiel satynowany	nikiel szczotkowany	
klamka	85/104,55	85/104,55	
rozeta WK, WB	33/40,59	37/45,51	
rozeta WC	44/54,12	48/59,04	

PASSO

	szyld dzielony		
kolor	nikiel-mat	chrom mat	
klamka	92/113,16	94/115,62	
rozeta WK, WB	29/35,67	29/35,67	
rozeta WC	40/49,20	40/49,20	

LINEA

	szyld dzielony		
kolor	nikiel szczotkowany, chrom błyszczący, grafit chrom		
klamka	73/89,79		
rozeta WK, WB	27/33,21		
rozeta WC	40/49,20		

CRUX

	szyld dzielony		
kolor	nikiel satynowy, chrom satyna		
klamka	80/98,40		
rozeta WK, WB	29/35,67		
rozeta WC	40/49,20		

TOPAZ

	szyld dzielony		
kolor	stal nierdzewna		
klamka	52/63,96		
rozeta WK, WB	21/25,83		
rozeta WC	43/52,89		

BOLD

	szyld dzielony		
kolor	stal nierdzewna		
klamka	80/98,40		
rozeta WK, WB	21/25,83		
rozeta WC	43/52,89		

AGOSTO

	szyld dzielony		
kolor	stal nierdzewna		
klamka	60/73,8		
rozeta WK	21/25,83		
rozeta WB	39/47,97		
rozeta WC	41/50,43		

SEMPRE

	szyld dzielony		
kolor	nikiel		
klamka	96/118,08		
rozeta WK, WB	27/33,21		
rozeta WC	36/44,28		

UNICO

	szyld dzielony			
kolor	biały mat	czarny mat	grafit strukturalny	
klamka	61/75,03	59/72,57	60/73,80	
rozeta WK, WB	24/29,52	24/29,52	24/29,52	
rozeta WC	36/44,28	33/40,59	36/44,28	

LATINO

	szyld dzielony		
kolor	stal nierdzewna		
klamka + rozeta WK	128/157,44		
klamka + rozeta WB	128/157,44		
klamka + rozeta WC	181/222,63		



LATON

szyld dzielony

kolor stal nierdzewna

klamka **83/102,09**rozeta WK,WB **21/25,83**rozeta WC **37/45,51**

NIQUEL

szyld dzielony

kolor stal nierdzewna

klamka **41/50,43**rozeta WK,WB **21/25,83**rozeta WC **37/45,51**

HALLEY

szyld dzielony

kolor chrom/nikiel szczotkowany,
mosiądz antycznyklamka **59/72,57**rozeta WK,WB **26/31,98**rozeta WC **38/46,74**

EXIMUS

szyld dzielony

kolor chrom/czarny,
chrom/biały chrom satyna czarny/
chrom satyna białyklamka **90/110,7** **86/105,78**rozeta WK,WB **28/34,44** **25/30,75**rozeta WC **42/51,66** **39/47,97**

HIGRO

szyld dzielony

kolor stal nierdzewna

klamka + rozeta WK **115/141,45**klamka + rozeta WB **115/141,45**klamka + rozeta WC **135/166,05**

Klamka + rozeta WC HIGRO są przeznaczone tylko do drzwi HIGRO.



TWIST

szyld dzielony

kolor stal nierdzewna

klamka **130/159,90**rozeta WK, WB **38/46,74**rozeta WC **49/60,27**

ARABIS

szyld dzielony

kolor czarny

klamka **134/164,82**rozeta WK, WB **53/65,19**rozeta WC **99/121,77**

IBIZA

szyld dzielony

kolor czarny

klamka **64/78,72**rozeta WK, WB **39/47,97**rozeta WC **46/56,58**

PATINA

szyld dzielony

kolor stal nierdzewna

klamka **83/102,09**rozeta WK,WB **21/25,83**rozeta WC **37/45,51**

SATEN

szyld dzielony

kolor stal nierdzewna

klamka **69/84,87**rozeta WK,WB **21/25,83**rozeta WC **37/45,51**

ANMI

szyld dzielony

kolor złoty mat,
złoty połyskklamka **264/324,72**rozeta WK,WB **59/72,57**rozeta WC **96/118,08**

TRITON

szyld podłużny rozstaw 72 mm

kolor nikiel-mat, patyna

klamka + rozeta WK **41/50,43**klamka + rozeta WB **41/50,43**klamka + rozeta WC **49/60,27**

dedykowane do drzwi w systemie przylgowym



GALE (lewa, prawa)

szyld podłużny rozstaw 72 mm

kolor chrom/nikiel szczotkowany,
mosiądz antycznyklamka + rozeta WK **57/70,11**klamka + rozeta WB **57/70,11**klamka + rozeta WC **66/81,18**

dedykowane do drzwi w systemie przylgowym

Zestawienie wkładek

Lp.	Rozmiar wkładki	Producent	Drzwi wewnętrzne							Harmony	Lumen
			przylgowe jednoskrzydłowe, Typ A, Typ B	przylgowe dwuskrzydłowe	bezprzylgowe jednoskrzydłowe, Typ A, Typ B	bezprzylgowe z elektrozaczepem	bezprzylgowe dwuskrzydłowe	bezprzylgowe dwuskrzydłowe Typ A, Typ B			
1	30x35	LOB	x	x			x				
2	30x30	LOB			x					x	
3	30x40	LOB						x			
4	35x30	LOB				x			x		

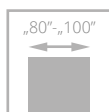

drzwi CERBER PLUS, wzór 00, ościeżnica stała drewniana

CERBER PLUS

od **1116**/1372,68
cena drzwi **netto**/brutto (VAT 23%)

Drzwi z ościeżnicą drewnianą lub metalową. Skrzydło zbudowane z **ramiaka drewnianego**, obłożonego dwiema płytami HDF. Wypełnienie stanowi płyta otworowana, opcjonalnie płyta pełna lub specjalna konstrukcja POL-SKONE (wersja 37dB). Nominalna grubość skrzydła 46 mm.

izolacyjność akustyczna:
CERBER PLUS:
klasa D1 – 25, D2 – 25, **klasa Rw=27 dB**
CERBER PLUS 37 dB:
klasa D1 – 35, D2 – 30, **klasa Rw=37 dB**
(drzwi z progiem drewnianym)
klasa D1 – 30, D2 – 30, **klasa Rw=37 dB**
(drzwi z uszczelką opadającą)
3 klasa mechaniczna wg normy PN-EN 1192:2001
Krajowa Ocena Techniczna **ITB-KOT-2019/0742 wydanie 1**



klamka + zamek główny



rozeta górna

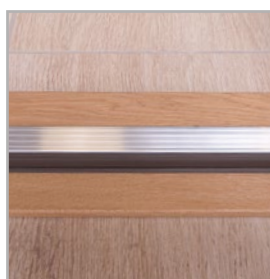

próg dębowy

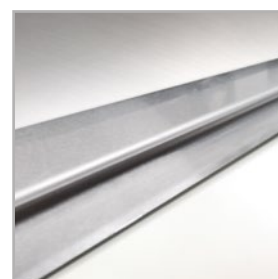

próg ze stali nierdzewnej



drzwi CERBER PLUS, wzór 00, ościeżnica stała drewniana

Zobacz więcej inspiracji





Katalog drzwi technicznych dostępny na stronie internetowej www.pol-skone.eu w zakładce **katalogi**



CERBER ALU dostępny w kolorystyce LAMISTONE, SILKSTONE, fornirowane (przy zapytaniach inwestycyjnych istnieje możliwość wykonania w innej kolorystyce oraz z wypełnieniem płytą pełną). Poniżej przykładowe wzory:



wzór W1 + 288/354,24 wzór W2 + 288/354,24 wzór W3 + 195/239,85



wzór W4 + 187/230,01 wzór W5 + 288/354,24 wzór W6 + 345/424,35

dopłata do koloru podstawowego biały (RAL 9003)
wg grup kolorystycznych RAL, NCS (str. 10)

Grupa I	Grupa II	Grupa III	Grupa IV	Grupa V
399/490,77	499/613,77	599/736,77	699/859,77	799/982,77

WERSJA	pełne 00		wersja 37 dB 00	
	z ościeżnicą stałą drewnianą	z ościeżnicą stałą metalową	z ościeżnicą stałą drewnianą	z ościeżnicą stałą metalową
MALOWANE (BIAŁY RAL 9003)	1422/1749,06	1532/1884,36	1785/2195,55	1895/2330,85
ECO TOP	1116/1372,68	1226/1507,98	1422/1749,06	1532/1884,36
UNI MAT PLUS	1197/1472,31	1307/1607,61	1502/1847,46	1612/1982,76
HIGH TOP, LAMISTONE, LAMISTONE	1179/1450,17	1289/1585,47	1560/1918,80	1670/2054,10
LAMINAT CPL 0,2 mm	1294/1591,62	1404/1726,92	1676/2061,48	1786/2196,78
GRUPA A	1422/1749,06	1532/1884,36	1785/2195,55	1895/2330,85
GRUPA B	1543/1897,89	1653/2033,19	1907/2345,61	2017/2480,91
GRUPA C	1617/1988,91	1727/2124,21	1999/2458,77	2109/2594,07
SILKWOOD	1617/1988,91	1727/2124,21	1999/2458,77	2109/2594,07

KOLORYSTYKA

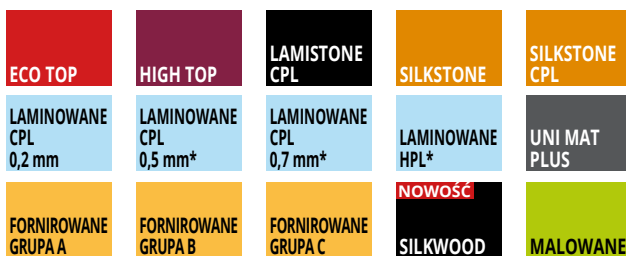

*dostępne za dopłatą po konsultacji z Działem Handlowym

OŚCIEŻNICE



stała metalowa CERBER PLUS

OŚCIEŻNICA DREWNIANA STAŁA I REGULOWANA SZEROKOŚĆ

typ	S ₀	S _d	S _s	S _{op1}	S _{op2}
„85”	875	855	778	948	958
„80”	915	895	818	988	998
„90”	1015	995	918	1088	1098
„90 plus”*	1025	1005	928	1178	1188
„100”	1115	1095	1018	1188	1198

WYSOKOŚĆ

H _d	H _s	H _o	H _{op1}	H _{op2}
2067	2020	2080	2114	2119

*szerokość drzwi 90 plus pozwala uzyskać światło przejścia min. 900 mm w przypadku otwarcia skrzydła o kąt 90°.

OŚCIEŻNICA METALOWA STAŁA SZEROKOŚĆ

typ	S ₀	S _d	S _s	S _c
„80”	881	871	818	917
„90”	981	971	918	1017
„90 plus”*	991	981	928	1027
„100”	1081	1071	1018	1117

WYSOKOŚĆ

H _d	H _s	H _o	H _c
2055	2020	2060	2078

WYPOSAŻENIE

STANDARDOWE	DODATKOWE (za dopłatą)
ościeżnica drewniana malowana kolor biały (RAL 9003) oraz grafit (RAL 7024), fornirowana lub oklejana folią lub laminatem CPL 0,15 mm w kolorze dopasowanym do koloru skrzydła	kolorystyka SILKSTONE CPL 260/319,80 rozmiar „100” +20%
ościeżnica stała metalowa wykonana z blachy od gr. 1,5 mm, malowana proszkowo w kolorze białym (RAL 9016), białym (RAL 9003), szarym (RAL 7047), grafit (RAL 7024), brązowym (RAL 8014) lub beżowym (RAL 1001)	ościeżnica drewniana regulowana z panelami poszerzającymi, opaskami kątowymi i listwą maskującą str. 167 malowanie ościeżnicy metalowej w kolorach po konsultacji z Działem Handlowym uszczelka opadająca (bez progu) 209/257,07
zawiasy czopowe wkręcane regulowane „80”-„100” – 3 szt.	zawiasy z funkcją domykającą - tylko ościeżnica drewniana 75/92,25 (1 szt.)
niezależne bolce antywyważeniowe - 2 szt.	wypełnienie z płyty wiórowej pełnej 130/159,90
zamki wpuszczane trzybolcowe na wkładkę patentową (bez wkładek) - 2 szt., rozstaw klamki 72 mm	drzwi o wysokości (H _d) 1950 mm, 2000 mm (dotyczy ościeżnicy drewnianej) +10%
próg dębowy o wysokości 20 mm	osłonki na zawiasy: biały/brąz 10/12,30 chrom/nikiel mat 25/30,75 złoty mat 40/49,20
wizjer srebrny Ø15	wizjer panoramiczny str. 166
WYMIARY	zamiana progu dębowego na próg ze stali nierdzewnej (dot. ościeżnicy metalowej) 40/49,20
standardowe: drzwi z ościeżnicą drewnianą: 895x2067 mm, 995x2067 mm, 855x2067 mm	zmiana koloru progu dębowego standard na kolor czarny, szary, brąz bez dopłaty
drzwi z ościeżnicą metalową: 917x2078 mm, 1017x2078 mm	klamka GARDA w kolorze czarnym 229/281,67
wersja „90 plus” (pozwała uzyskać światło przejścia min. 900 mm w przypadku otwarcia skrzydła o kąt 90°): drzwi z ościeżnicą drewnianą: 1005x2067 mm	rozeta górna GARDA w kolorze czarnym 90/110,70
drzwi z ościeżnicą metalową: 1027x2078 mm	wkładka WILKA w kolorze czarnym 182/223,86
konstrukcja umożliwiająca skrócenie drzwi do 50 mm (nie dot. ościeżnicy metalowej)	obrzeże skrzydła w kolorze czarnym, szarym lub grafit 40/49,20

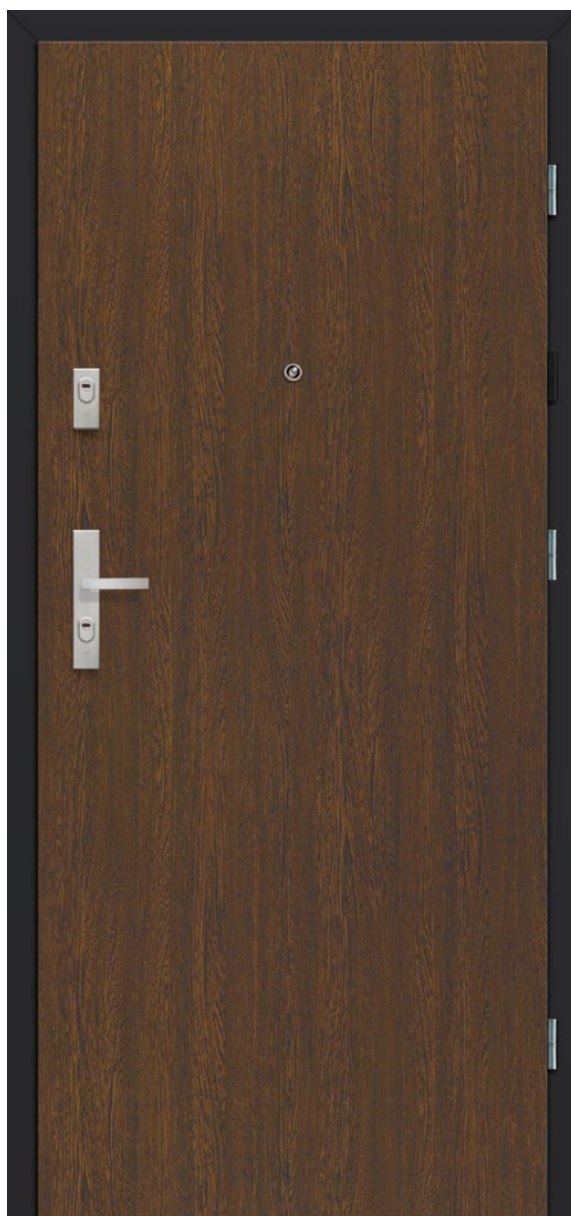

drzwi CERBER PLUS RC2, wzór 00, ościeżnica stała metalowa RAL 9005

CERBER PLUS RC2

od **1445/1777,35**
cena drzwi **netto**/brutto (VAT 23%)

Drzwi wewnętrzne wejściowe z korytarzy lub klatek schodowych do np. mieszkań w budynkach wielorodzinnych, czy pomieszczeń w budynkach użyteczności publicznej.

Drzwi z ościeżnicą drewnianą stałą i regulowaną lub metalową. Skrzydło zbudowane z **ramiaka drewnianego**, obłożone dwiema płytami HDF. Wypełnienie stanowi płyta otworowana, opcjonalnie płyta pełna, lub specjalna konstrukcja POL-SKONE (wersja 37 dB). Nominalna grubość skrzydła wynosi 46 mm.

izolacyjność akustyczna:

klasa D1 – 25, D2 – 25, **klasa Rw=27 dB** (wypełnienie płyta otworowana lub pełna, drzwi z progim drewnianym lub uszczelką opadającą)

klasa D1 – 30, D2 – 30, **klasa Rw=37 dB** (wypełnienie POL-SKONE, drzwi z uszczelką opadającą)

klasa D1 – 35, D2 – 30, **klasa Rw=37 dB** (wypełnienie POL-SKONE, drzwi z progim drewnianym)

odporność na włamanie: **klasa RC2** wg PN-EN 1627:2012

3 klasa mechaniczna wg PN-EN 1192:2001

Krajowa Ocena Techniczna **ITB-KOT-2019/0742 wydanie 1**



zamek listwowy

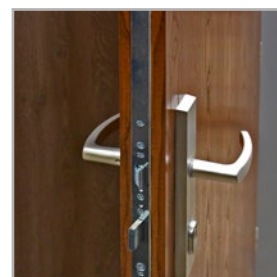

zamek listwowy



drzwi CERBER PLUS RC2, wzór 00, ościeżnica drewniana regulowana jednostronnie

Zobacz
więcej
inspiracji





WERSJA	pełne 00		37 dB 00	
	z ościeżnicą stałą drewnianą	z ościeżnicą stałą metalową	z ościeżnicą stałą drewnianą	z ościeżnicą stałą metalową
MALOWANE (BIAŁY RAL 9003)	1907/2345,61	2017/2480,91	2138/2629,74	2248/2765,04
ECO TOP	1445/1777,35	1555/1912,65	1676/2061,48	1786/2196,78
UNI MAT PLUS	1525/1875,75	1635/2011,05	1756/2159,88	1866/2295,18
HIGH TOP	1560/1918,80	1670/2054,10	1791/2202,93	1901/2338,23
LAMINOWANE CPL 0,2 MM	1676/2061,48	1786/2196,78	1907/2345,61	2017/2480,91
LAMISTONE CPL	1560/1918,80	1670/2054,10	1791/2202,93	1901/2338,23
SILKSTONE	1560/1918,80	1670/2054,10	1791/2202,93	1901/2338,23
FORNIROWANE GRUPA A	1907/2345,61	2017/2480,91	2138/2629,74	2248/2765,04
FORNIROWANE GRUPA B	2022/2487,06	2132/2622,36	2253/2771,19	2363/2906,49
FORNIROWANE GRUPA C	2138/2629,74	2248/2765,04	2369/2913,87	2479/3049,17
SILKWOOD	2138/2629,74	2248/2765,04	2369/2913,87	2479/3049,17



próg dębowy

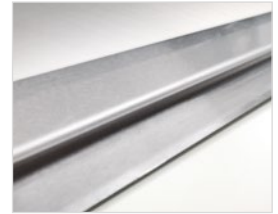

próg ze stali nierdzewnej

dopłata do koloru podstawowego biały (RAL 9003)
wg grup kolorystycznych RAL, NCS (str. 10)

Grupa I	Grupa II	Grupa III	Grupa IV	Grupa V
399/490,77	499/613,77	599/736,77	699/859,77	799/982,77

KOLORYSTYKA

ECO TOP	HIGH TOP	LAMISTONE CPL	SILKSTONE	SILKSTONE CPL	UNI MAT PLUS	*dostępne za dopłatą po konsultacji z Działem Handlowym				
LAMINOWANE CPL 0,2 mm	LAMINOWANE CPL 0,5 mm*	LAMINOWANE CPL 0,7 mm*	LAMINOWANE HPL*	FORNIROWANE GRUPA A	FORNIROWANE GRUPA B	FORNIROWANE GRUPA C	NOWOŚĆ SILKWOOD	MALOWANE		

OŚCIEŻNICE

OŚCIEŻNICA METALOWA

SZEROKOŚĆ [mm]	S _c S _d S _o		
	„80”	917	871
„90”	1017	971	987
„90 Plus”*	1027	981	997
„100”	1117	1071	1087

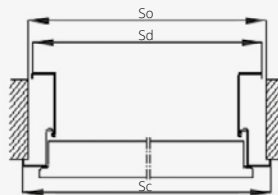

WYSOKOŚĆ [mm]		
H _c	H _d	H _o
1961	1938	1946
2011	1988	1996
2078	2055	2063
2178	2155	2163
2278	2255	2263

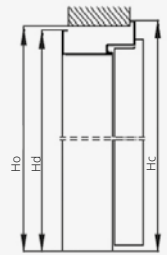

OŚCIEŻNICA DREWNIANA

SZEROKOŚĆ [mm]	S _d S _o	
	„80”	895
„90”	995	1025
„90 Plus”*	1005	1035
„100”	1095	1125

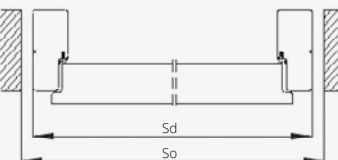

WYSOKOŚĆ [mm]	
H _d	H _o
1950	1965
2067	2082
2167	2182
2267	2282

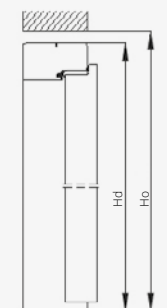

S_d – szerokość drzwi po zewnętrznej stronie ościeżnicy
S_o – szerokość otworu montażowego
S_c – szerokość całkowita ościeżnicy

H_d – wysokość drzwi po zewnętrznej stronie ościeżnicy
H_o – wysokość otworu montażowego
H_c – wysokość całkowita ościeżnicy

*szerokość drzwi 90 plus pozwala uzyskać światło przejścia min. 900 mm w przypadku otwarcia skrzydła o kąt 90°.

WYPOSAŻENIE

STANDARDOWE	DODATKOWE (za dopłatą)
zawiasy czopowe wkręcane regulowane – 3 szt.	rozmiar „100” +20%
zamek listwowy (rozstaw 72 mm) z czteropunktowym ryglowaniem	wypełnienie z płyty pełnej 130/159,90
blachy zaczepowe, regulowane, wzmocnione (dot. drzwi z ościeżnicą drewnianą)	kolorystyka SILKSTONE CPL 260/319,80
bolce antywyważeniowe – 3 szt.	dekory aluminiowe (nie dot. 37 dB) 99/121,77
wizjer srebrny Ø15	komplet wkładek klasy 6 w kolorze nikiel 140/172,20
próg dębowy	klamka i rozeta GARDA w kolorze inox str. 166
wizjer srebrny	uszczelka opadająca (bez progu) 209/257,07
WYMIARY	wystroje płaskie, wykonane z ozdobnych listew profilowanych, dekory aluminiowe oraz ozdobne frezowania w postaci ryfli po konsultacji z Działem Handlowym
Drzwi z ościeżnicą drewnianą: 895x2067 mm, 995x2067 mm, 1095x2067 mm Wersja „90 plus” (pozwala uzyskać światło przejścia min. 900 mm przy otwarciu skrzydła o kąt 90°) 1005x2067 mm Istnieje możliwość wykonania drzwi na niestandardowe wysokości.	wizjer panoramiczny str. 166
Drzwi z ościeżnicą metalową: 917x2078 mm, 1017x2078 mm, 1117x2078 mm Wersja „90 plus” (pozwala uzyskać światło przejścia min. 900 mm przy otwarciu skrzydła o kąt 90°) 1027x2078 mm Istnieje możliwość wykonania drzwi na niestandardowe wysokości.	zamiana progu dębowego na próg ze stali nierdzewnej (dot. ościeżnicy metalowej) 40/49,20
	zmiana koloru progu dębowego standard na kolor czarny, szary, brąz – str. 11 bez dopłaty
	klamka GARDA w kolorze czarnym 229/281,67
	rozeta górna GARDA w kolorze czarnym 90/110,70
	wkładka WILKA w kolorze czarnym 182/223,86
	obrzeże skrzydła w kolorze czarnym, szarym lub grafit 40/49,20



CERBER PLUS RC2

od **1639/2015,97**
cena skrzydła **netto**/brutto (PLN, VAT 23%)

Drzwi wewnętrzne wejściowe z korytarzy lub klatek schodowych do np. mieszkań w budynkach wielorodzinnych, czy pomieszczeń w budynkach użyteczności publicznej.

Drzwi z ościeżnicą stałą drewnianą lub metalową. Skrzydło zbudowane z ramiaka drewnianego, obłożone dwiema płytami HDF. Wypełnienie stanowi płyta otworowana, opcjonalnie płyta pełna, lub specjalna konstrukcja POL-SKONE (wersja 37 dB). Nominalna grubość skrzydła 46 mm.

Szklana aplikacja wklejona na powierzchni skrzydła (wystaje około 1 mm). Umieszczona jest tylko od strony zewnętrznej drzwi, czyli zawsze od strony klatki schodowej. Aplikację idealnie uzupełni ościeżnica metalowa w kolorze czarnym RAL 9005 lub drewniana w kolorze czarnym 244 LAMISTONE.

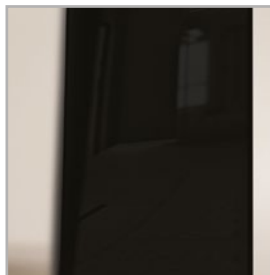

szklana aplikacja



zamek listwowy i klamka w kolorze czarnym

drzwi CERBER PLUS RC2, wzór W1S ze szklaną aplikacją w kolorze czarnym od zewnętrznej strony drzwi, ościeżnica stała metalowa kolor RAL 9005



drzwi CERBER PLUS RC2, wzór W1S ze szklaną aplikacją, ościeżnica stała metalowa kolor RAL 9005, drzwi otwierane do wewnątrz

Zobacz
więcej
inspiracji





rozeta górna z gałką w kolorze czarnym



blacha zaczepowa zamka w kolorze czarnym

WERSJA	W1S	W1S	W1S 37 dB	W1S 37 dB
	z ościeżnicą stałą z drewnianą	z ościeżnicą stałą metalową	z ościeżnicą stałą z drewnianą	z ościeżnicą stałą metalową
MALOWANE (RAL 9003)	2079/2557,17	2189/2692,47	2343/2881,89	2453/3017,19
ECO TOP	1639/2015,97	1749/2151,27	1925/2367,75	2035/2503,05
UNI MAT PLUS	1716/2110,68	1826/2245,98	2002/2462,46	2112/2597,76
HIGH TOP	1749/2151,27	1859/2286,57	2035/2503,05	2145/2638,35
LAMINOWANE CPL 0,2 MM	1859/2286,57	1969/2421,87	2145/2638,35	2255/2773,65
LAMISTONE CPL	1749/2151,27	1859/2286,57	2035/2503,05	2145/2638,35
SILKSTONE	1749/2151,27	1859/2286,57	2035/2503,05	2145/2638,35
FORNIROWANE GRUPA A	2079/2557,17	2189/2692,47	2343/2881,89	2453/3017,19
FORNIROWANE GRUPA B	2189/2692,47	2299/2827,77	2453/3017,19	2563/3152,49
FORNIROWANE GRUPA C	2299/2827,77	2409/2963,07	2563/3152,49	2673/3287,79
SILKWOOD	2299/2827,77	2409/2963,07	2563/3152,49	2673/3287,79

KOLORYSTYKA

ECO TOP	HIGH TOP	LAMISTONE CPL	SILKSTONE
SILKSTONE CPL	UNI MAT PLUS	LAMINOWANE CPL 0,2 mm	LAMINOWANE CPL 0,5 mm*
LAMINOWANE CPL 0,7 mm*	LAMINOWANE HPL*	FORNIROWANE GRUPA A	FORNIROWANE GRUPA B
FORNIROWANE GRUPA C	NOWOŚĆ SILKWOOD	MALOWANE	

*dostępne za dopłatą po konsultacji z Działem Handlowym

dopłata do koloru podstawowego biały (RAL 9003) wg grup kolorystycznych RAL, NCS (str. 10)

Grupa I	Grupa II	Grupa III	Grupa IV	Grupa V
399/490,77	499/613,77	599/736,77	699/859,77	799/982,77

OŚCIEŻNICE

SZEROKOŚĆ [mm]			
	Sc	Sd	So
„80”	917	871	887
„90”	1017	971	987
„90 Plus”*	1027	981	997
„100”	1117	1071	1087

WYSOKOŚĆ [mm]			
	Hc	Hd	Ho
	2078	2055	2063

OŚCIEŻNICA METALOWA

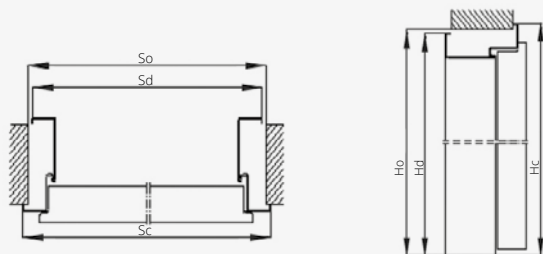

SZEROKOŚĆ [mm]		
	Sd	So
„80”	895	925
„90”	995	1025
„90 Plus”*	1005	1035
„100”	1095	1125

WYSOKOŚĆ [mm]		
	Hd	Ho
	2067	2082

OŚCIEŻNICA DREWNIANA

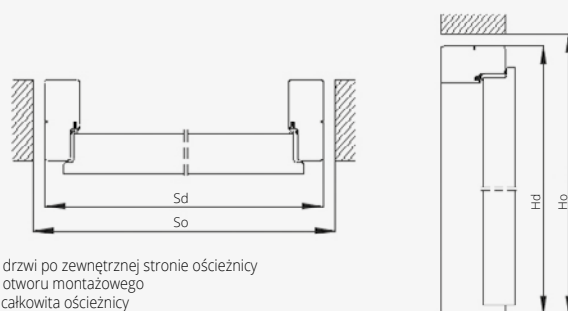

Sd – szerokość drzwi po zewnętrznej stronie ościeżnicy
So – szerokość otworu montażowego
Sc – szerokość całkowita ościeżnicy

Hd – wysokość drzwi po zewnętrznej stronie ościeżnicy
Ho – wysokość otworu montażowego
Hc – wysokość całkowita ościeżnicy

*szerokość drzwi 90 plus pozwala uzyskać światło przejścia min. 900 mm w przypadku otwarcia skrzydła o kąt 90°.

WYPOSAŻENIE

STANDARDOWE	DODATKOWE (za dopłatą)
szklana aplikacja w kolorze czarnym od zewnętrznej strony drzwi	rozmiar „100” +20%
zawiasy czopowe wkręcane regulowane w kolorze srebrnym - 3 szt.	wypełnienie z płyty pełnej 130/159,90
komplet osłonek PCV na zawiasy w kolorze czarnym	kolorystyka SILKSTONE CPL 260/319,80
zamek listwowy w kolorze czarnym (rozstaw 72 mm) z czteropunktowym ryglowaniem	komplet wkładek klasy 6 w kolorze nikiel 140/172,20
blachy zaczepowe regulowane, wzmocnione w kolorze czarnym	uszczelka opadająca (bez progu) 209/257,07
bolce antywyważeniowe w kolorze srebrnym - 3 szt.	zamiana progu dębowego na próg ze stali nierdzewnej (dot. ościeżnicy metalowej) 40/49,20
wizjer srebrny ø15	kłamek GARDA w kolorze czarnym 229/281,67
próg dębowy	rozeta górna GARDA w kolorze czarnym 90/110,70
WYMIARY	wkładka WILKA w kolorze czarnym 182/223,86
Drzwi z ościeżnicą drewnianą: 895x2067 mm, 995x2067 mm, 1095x2067 mm Wersja „90 plus” (pozwala uzyskać światło przejścia min. 900 mm przy otwarciu skrzydła o kąt 90°) 1005x2067 mm Istnieje możliwość wykonania drzwi na niestandardowe wysokości.	obrzeże skrzydła w kolorze czarnym, szarym lub grafit 40/49,20
Drzwi z ościeżnicą metalową: 917x2078 mm, 1017x2078 mm, 1117x2078 mm Wersja „90 plus” (pozwala uzyskać światło przejścia min. 900 mm przy otwarciu skrzydła o kąt 90°) 1027x2078 mm Istnieje możliwość wykonania drzwi na niestandardowe wysokości.	zmiana koloru progu dębowego standard na kolor szary, brąz lub czarny - str. 11 bez dopłaty

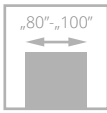

drzwi B-30, wzór W0, ościeżnica stała drewniana

B-30/C-30

B-30 od 1885/2318,55

C-30 od 2544/3129,12
cena drzwi **netto**/brutto (VAT 23%)

Drzwi wewnętrzne wejściowe z korytarzy lub klatek schodowych do np. mieszkań w budynkach wielorodzinnych, czy pomieszczeń w budynkach użyteczności publicznej. Skrzydło zbudowane z **ramiaka drewnianego** obłożonego dwiema płytami HDF. Wypełnienie stanowi specjalna konstrukcja POL-SKONE. Grubość skrzydła wynosi 56 mm.

Odporność na włamanie

POL-SKONE B-30 – klasa **RC3** wg PN-EN 1627:2012

POL-SKONE C-30 – klasa **RC3** wg PN-EN 1627:2012

– klasa **C** wg PN-B-92270:1990

Dymoszczelność – klasa **Sm, S200**

Odporność ogniowa – klasa **EI₃₀**

Izolacyjność akustyczna – **D1-35, D2-35, Rw=37 dB**

4 klasa wytrzymałości mechanicznej wg PN-EN 1192:2001

Krajowa Ocena Techniczna ITB –KOT-2018/0713 wydanie 1

Krajowy Certyfikat Właściwości Użytkowych Nr 020-UWB-2728/W



klamka



rozeta górna



zawias



bolce antywważeniowe



drzwi B-30, wzór W0, ościeżnica stała drewniana

Zobacz więcej inspiracji





WERSJA WO

	MALOWANE biały RAL 9003*	ECO TOP	UNI MAT PLUS	HIGH TOP LAMISTONE CPL SILKSTONE
B-30	2386/2934,78	1885/2318,55	1964/2415,72	1999/2458,77
C-30	2942/3618,66	2544/3129,12	2622/3225,06	2599/3196,77



próg dębowy

	LAMINOWANE CPL 0,2 mm	FORNIROWANE			NOWOŚĆ SILKWOOD
		GRUPA A	GRUPA B	GRUPA C	
B-30	2113/2598,99	2386/2934,78	2507/3083,61	2626/3229,98	2626/3229,98
C-30	2711/3334,53	2942/3618,66	3377/4153,71	3518/4327,14	3518/4327,14

*ekologiczne farby akrylowe, kolory palet RAL i NCS (oprócz metalicznych)
- dopłata wg grup kolorystycznych (str. 10)

KOLORYSTYKA



dopłata do koloru podstawowego biały (RAL 9003)
wg grup kolorystycznych RAL, NCS (str. 10)

Grupa I	Grupa II	Grupa III	Grupa IV	Grupa V
399/490,77	499/613,77	599/736,77	699/859,77	799/982,77



*dostępne za dopłatą po konsultacji z Działem Handlowym

OŚCIEŻNICE

Standard: ościeżnica stała sosnowa

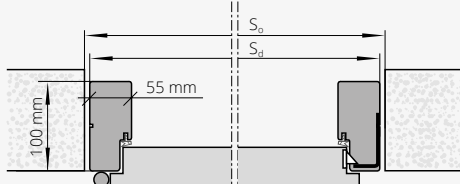

Opcjonalnie: ościeżnica regulowana jednostronnie

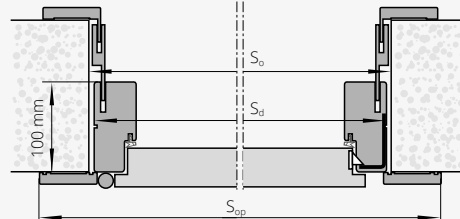

Rozmiar drzwi (mm)	S _d (mm)	S _o (mm)	S _{op} (mm)	H _{op} (mm)	H _d (mm)	H _o (mm)
1032 x 2075*	1032	1050	1143	2130	2075	2090
1012 x 2075	1012	1040	1123	2130	2075	2090
1012 x 2000	1012	1040	1123	2055	2000	2015
1012 x 1950	1012	1040	1123	2005	1950	1965
980 x 2075	980	1010	1091	2130	2075	2090
980 x 2000	980	1010	1091	2055	2000	2015
980 x 1950	980	1010	1091	2005	1950	1965
880 x 2075	880	910	991	2130	2075	2090
880 x 2000	880	910	991	2055	2000	2015
880 x 1950	880	910	991	2005	1950	1965

Drzwi C-30 powyżej szerokości 1012 mm lub wysokości 2075 mm nie posiadają parametru dymoszczelności

S_d - szerokość drzwi po zewnętrznej stronie ościeżnicy
S_o - szerokość otworu montażowego
S_{op} - szerokość po zewnętrznej stronie opaski
H_d - wysokość drzwi po zewnętrznej stronie ościeżnicy
H_o - wysokość otworu montażowego
H_{op} - wysokość po zewnętrznej stronie opaski

* szerokość drzwi 90 plus pozwala uzyskać światło przejścia min. 900 mm w przypadku otwarcia skrzydła o kąt 90°

WYPOSAŻENIE

STANDARDOWE

ościeżnica stała sosnowa
C-30: klamka z szyldem z zabezpieczeniem wkładki, wkładki klasy 6 (nikiel)
B-30: nawiercenie pod klamkę GARDA
zamek listwowy wpuszczany z czteropunktowym (B-30)/pięciopunktowym (C-30) ryglowaniem, rozstaw 72 mm, kolor srebrny
zawiasy czopowe wkręcane regulowane („80°-„90° - 3 szt., „100° - 4 szt.)
bolce antywyważeniowe - 5 szt.
próg dębowy o wysokości 20 mm

WYMIARY

standard: 1012 x 2075 mm
opcjonalne: 880x1950 mm; 880x2000 mm; 880x2075 mm; 980x1950 mm; 980x2000 mm; 980x2075 mm; 1012x1950 mm; 1012x2000 mm
szerokość „90 plus” - 1032x2075 mm (pozwala uzyskać światło przejścia min. 900 mm w przypadku otwarcia skrzydła o kąt 90°)

DODATKOWE (za dopłatą)

kolorystyka SILKSTONE CPL **260/319,80**
ościeżnica regulowana str. 167
rozeta GARDA w kolorze inox **88/108,24**
klamka GARDA klasy 3 w kolorze inox **209/257,07**
komplet wkładek klasy 6 w kolorze nikiel od **140/172,20**
wizjer panoramiczny Ø20 str. 166
wymiar 1112 x 2175 mm **+10%**
klamka GARDA w kolorze czarnym **229/281,67**
rozeta górna GARDA w kolorze czarnym **90/110,70**
wkładka WILKA w kolorze czarnym od **204/250,92**
zmiana koloru progu dębowego standard na kolor czarny, szary, brąz - str. 11 bez dopłaty
obrzeże skrzydła w kolorze czarnym, szarym lub grafit **40/49,20**

UWAGA! W celu spełnienia warunków odporności ogniowej do drzwi należy stosować samozamykacz spełniający wymagania normy PN-EN 1154:1999/A1:2004/AC:2010 oraz klamki drzwiowe spełniające wymagania normy PN-EN 1906:2012. W celu spełnienia przez drzwi parametrów antywłamaniowości klamki drzwiowe powinny spełniać min. klasę 3 odporności na włamanie a wkładki bębnekowe min. klasę 4 odporności związanej z kluczem oraz min. klasę 1 odporności na atak wg normy PN-EN 1303:2007+AC:2008.

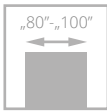

drzwi RC3, wzór W0, ościeżnica stała drewniana

RC3

od **1682/2068,86**
cena drzwi **netto**/brutto (VAT 23%)

Drzwi wewnętrzne wejściowe z korytarzy lub klatek schodowych do np. mieszkań w budynkach wielorodzinnych, czy pomieszczeń w budynkach użyteczności publicznej. Skrzydło zbudowane z **ramiaka drewnianego**, obłożonego dwiema płytami HDF. Wypełnienie stanowi specjalna konstrukcja POL-SKONE. Grubość skrzydła 50 mm.

Odporność na włamanie klasa RC3 wg PN-EN 1627:2012
Izolacyjność akustyczna - D1-30, D2-30, Rw=32 dB
4 klasa wytrzymałości mechanicznej wg PN-EN 1192:2001
Krajowa Ocena Techniczna ITB -KOT-2018/0713 wydanie 1

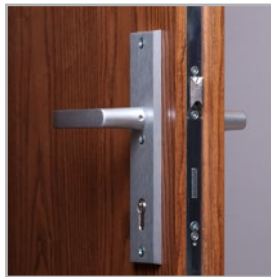

klamka



rozeta górna



zawias



próg dębowy

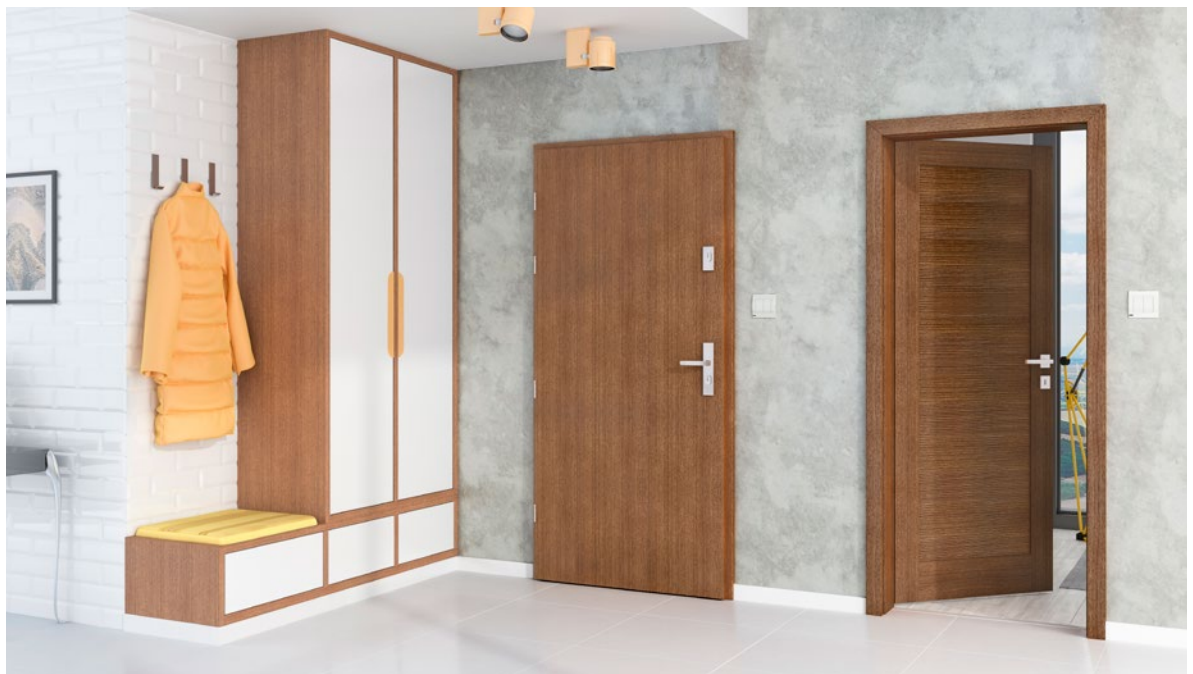

drzwi RC3, wzór W0, ościeżnica stała drewniana

Zobacz więcej inspiracji





Katalog drzwi technicznych
dostępny na stronie internetowej
www.pol-skone.eu
w zakładce **katalogi**



WERSJA W0

	MALOWANE biały RAL 9003*	ECO TOP	UNI MAT PLUS	HIGH TOP	LAMINOWANE CPL 0,2 mm	FORNIROWANE			NOWOŚĆ
				LAMISTONE CPL SILKSTONE		GRUPA A	GRUPA B	GRUPA C	SILKWOOD
drzwi RC3 z ościeżnicą drewnianą	2154/2649,42	1682/2068,86	1758/2162,34	1790/2201,70	1899/2335,77	2154/2649,42	2268/2789,64	2382/2929,86	2382/2929,86

*ekologiczne farby akrylowe, kolory palet RAL i NCS (oprócz metalicznych)
- dopłata wg grup kolorystycznych (str. 10)

KOLORYSTYKA

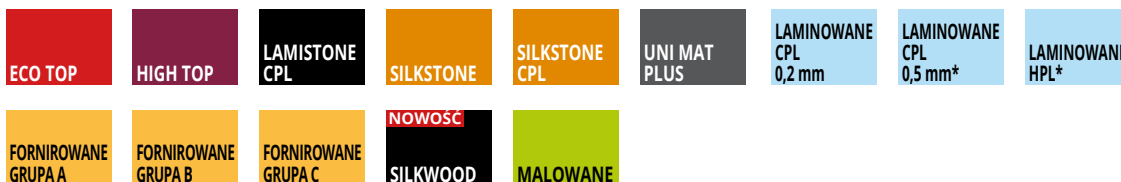

*dostępne za dopłatą po konsultacji z Działem Handlowym

dopłata do koloru podstawowego biały (RAL 9003)
wg grup kolorystycznych RAL, NCS (str. 10)

Grupa I	Grupa II	Grupa III	Grupa IV	Grupa V
399/490,77	499/613,77	599/736,77	699/859,77	799/982,77

OŚCIEŻNICE



stała drewniana
RC3

WYPOSAŻENIE

STANDARDOWE	DODATKOWE (za dopłatą)
ościeżnica stała drewniana	kolorystyka SILKSTONE CPL 260/319,80
próg dębowy o wysokości 20 mm	ościeżnica drewniana regulowana str. 167
zamek listwowy wpuszczany z czteropunktowym ryglowaniem (2 rygle, 2 haki), rozstaw 92 mm, kolor srebrny	rozeta GARDA w kolorze inox 88/108,24
zawiasy czopowe regulowane w 3 płaszczyznach w kolorze srebrnym - 4 szt.	klamka GARDA klasy 3 (rozstaw 92 mm) w kolorze inox 209/257,07
bolce antywyważeniowe - 5 szt.	komplet wkładek klasy 6 w kolorze nikiel 140/172,20
nawiercenie pod klamkę GARDA (rozstaw 92 mm)	wizjer panoramiczny Ø20 str. 166
WYMIARY	klamka GARDA w kolorze czarnym 229/281,67
ościeżnica drewniana:	rozeta górna GARDA w kolorze czarnym 90/110,70
drzwi (po zewnętrznej stronie ościeżnicy): 1012 x 2075 mm	wkładka WILKA w kolorze czarnym 182/223,86
opcjonalne wymiary (ościeżnica drewniana): 880x1950 mm; 880x2000 mm; 880x2075 mm; 980x1950 mm; 980x2000 mm; 980x2075 mm; 1012x1950 mm; 1012x2000 mm	zmiana koloru progu dębowego standard na kolor czarny, szary, brąz – str. 11 bez dopłaty
szerokość „90 plus” - 1024x2075 mm (1032x2075 mm w wersji z ościeżnicą drewnianą) pozwala uzyskać światło przejścia min. 900 mm w przypadku otwarcia skrzydła o kąt 90°	obrzeże skrzydła w kolorze czarnym, szarym lub grafit 40/49,20

UWAGA! W celu spełnienia przez drzwi parametrów antywłamaniowości klamki drzwiowe powinny spełniać min. klasę 3 odporności na włamanie wg normy PN-EN 1906:2012, a wkładki bębnekowe min. klasę 4 odporności związanej z kluczem oraz min. klasę 1 odporności na atak wg normy PN-EN 1303:2007+AC:2008.

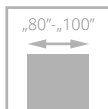

drzwi RC3 INVEST, wzór W0, ościeżnica stała metalowa

RC3 INVEST

od **2085/2564,55**
cena skrzydła **netto**/brutto (PLN, VAT 23%)

Drzwi wewnętrzne wejściowe z korytarzy lub klatek schodowych do np. mieszkań w budynkach wielorodzinnych, czy pomieszczeń w budynkach użyteczności publicznej. Skrzydło zbudowane z **ramiaka drewnianego**, obłożonego dwiema płytami HDF. Wypełnienie stanowi specjalna konstrukcja POL-SKONE. Grubość skrzydła 50 mm.

Odporność na włamanie klasa RC3 wg PN-EN 1627:2012
Izolacyjność akustyczna - D1-30, D2-30, Rw=32 dB
4 klasa wytrzymałości mechanicznej wg PN-EN 1192:2001
Krajowa Ocena Techniczna ITB -KOT-2018/0713 wydanie 1



klamka



rozeta górna



zawias

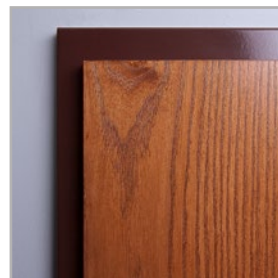

ościeżnica metalowa



drzwi RC3 INVEST, wzór W0, ościeżnica stała metalowa

Zobacz więcej inspiracji





Katalog drzwi technicznych
dostępny na stronie internetowej
www.pol-skone.eu
w zakładce **katalogi**



	MALOWANE biały RAL 9003*	ECO TOP	UNI MAT PLUS	HIGH TOP LAMISTONE CPL SILKSTONE	LAMINOWANE CPL 0,2 mm
drzwi RC3 z ościeżnicą metalową	2459/3024,57	2085/2564,55	2195/2699,85	2195/2699,85	2195/2699,85
FORNIROWANE					NOWOŚĆ!
	GRUPA A	GRUPA B	GRUPA C	SILKWOOD	
drzwi RC3 z ościeżnicą metalową	2459/3024,57	2574/3166,02	2690/3308,70	2690/3308,70	

WERSJA W0

*ekologiczne farby akrylowe, kolory palet RAL i NCS (oprócz metalicznych)
- dopłata wg grup kolorystycznych (str. 10)

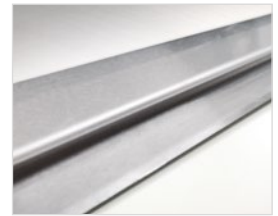

próg ze stali nierdzewnej

KOLORYSTYKA

ECO TOP	HIGH TOP	LAMISTONE CPL	SILKSTONE	SILKSTONE CPL	UNI MAT PLUS	LAMINOWANE CPL 0,2 mm	LAMINOWANE CPL 0,5 mm*	LAMINOWANE HPL*	FORNIROWANE GRUPA A	FORNIROWANE GRUPA B	FORNIROWANE GRUPA C	NOWOŚĆ! SILKWOOD	MALOWANE
dopłata do koloru podstawowego biały (RAL 9003) wg grup kolorystycznych RAL, NCS (str. 10)													
Grupa I		Grupa II		Grupa III		Grupa IV		Grupa V					
399/490,77		499/613,77		599/736,77		699/859,77		799/982,77					

*dostępne za dopłatą po konsultacji z Działem Handlowym

OŚCIEŻNICE

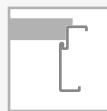

stała metalowa RC3 INVEST

OŚCIEŻNICA STAŁA METALOWA



SZEROKOŚĆ (mm)

	S _c	S _d	S _o
„80”	924	860	885
„90”	1024	960	985
„90 plus”*	1044	980	1005
„100”	1124	1060	1085

WYSOKOŚĆ (mm)

	H _c	H _d	H _o
	2077	2045	2060

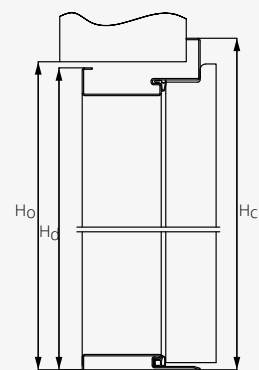

*szerokość drzwi 90 plus pozwala uzyskać światło przejścia min. 900 mm w przypadku otwarcia skrzydła o kąt 90°.

WYPOSAŻENIE

STANDARDOWE	DODATKOWE (za dopłatą)
ościeżnica metalowa RC3 INVEST	powierzchnia SILKSTONE CPL 260/319,80
próg ze stali nierdzewnej	wizjer panoramiczny Ø20 str. 166
zamek listwowy wpuszczany z czteropunktowym ryglowaniem (2 rygle, 2 haki), rozstaw 92 mm, kolor srebrny	zmiana koloru klamki GARDA na kolor czarny 30/36,90
zawiasy czopowe regulowane w 3 płaszczyznach w kolorze srebrnym - 4 szt.	zmiana koloru rozety górnej GARDA na kolor czarny 10/12,30
bolce antywyważeniowe - 5 szt.	zmiana koloru wkładki klasy 6 na kolor czarny 45/55,35
rozeta GARDA w kolorze inox	obrzeże skrzydła w kolorze czarnym, szarym lub grafit 40/49,20
klamka GARDA klasy 3 (rozstaw 92 mm) w kolorze inox	
komplet wkładek klasy 6 w kolorze nikiel	

UWAGA! W celu spełnienia przez drzwi parametrów antywłamaniowości klamki drzwiowe powinny spełniać min. klasę 3 odporności na włamanie wg normy PN-EN 1906:2012, a wkładki bębnowe min. klasę 4 odporności związanej z kluczem oraz min. klasę 1 odporności na atak wg normy PN-EN 1303:2007+AC:2008.

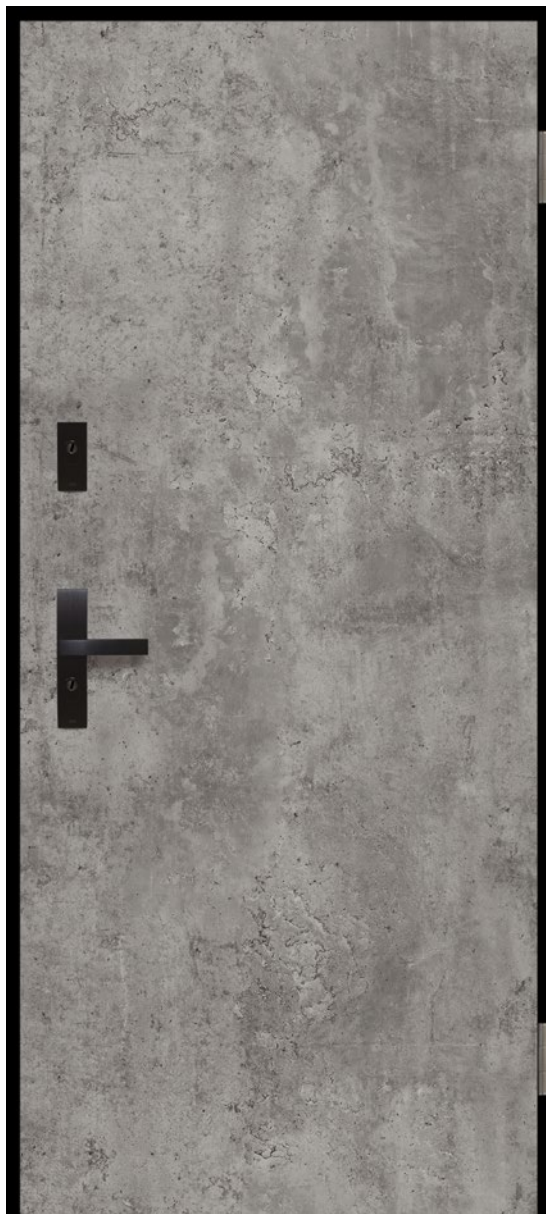
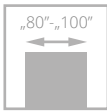

drzwi RC4, wzór 00, ościeżnica stała metalowa

RC4

od **2250/2767,50**

cena skrzydła **netto**/brutto (PLN, VAT 23%)

Drzwi wewnętrzne wejściowe stanowiące zamknięcia otworów budowlanych w ścianach wewnętrznych między klatką schodową lub korytarzem a pomieszczeniami. Otwierane do wewnątrz i na zewnątrz pomieszczenia.

Specjalna konstrukcja POL-SKONE oparta na solidnym **ramiaku drewnianym** wzmocnionym sklejką. Wypełnienie stanowi pakiet płyt wiórowych wzmocnionych prętami stalowymi. Grubość skrzydła 50 mm. Ościeżnica stała metalowa wykonana z blachy DC01 o grubości 1,5 mm, próg ze stali nierdzewnej o grubości 1,5 mm.

Odporność na włamanie: **klasa RC4** wg PN-EN 1627:2012 oraz **klasa C** wg PN-B-92270:1990

Izolacyjność akustyczna: **Rw= 37 dB, D₁-35, D₂-30**

Wytrzymałość mechaniczna: **klasa 4** wg PN-EN 1192:2001

Trwałość mechaniczna: **klasa 5** wg PN-EN 12400:2004

Krajowa Ocena Techniczna: **ITB-KOT-2019/0804 wydanie 2**



zamek listwowy



zamek listwowy

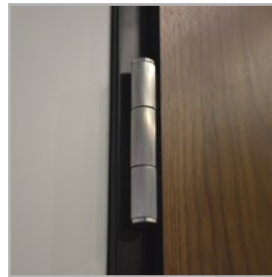

zawias obiektywowy



bolce antywważeniowe



drzwi RC4, wzór 00, ościeżnica stała metalowa



Zobacz więcej inspiracji





klamka i rozeta Toronto w kolorze czarnym

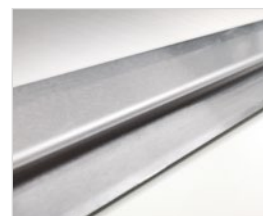

próg ze stali nierdzewnej

WERSJA pełne 00

MALOWANE (BIAŁY RAL 9003)	2460 /3025,80
ECO TOP	2250 /2767,50
UNI MAT PLUS	2320 /2853,60
HIGH TOP	2360 /2902,80
LAMINOWANE CPL 0,2 MM	2360 /2902,80
LAMISTONE CPL	2360 /2902,80
SILKSTONE	2360 /2902,80
FORNIROWANE GRUPA A	2460 /3025,80
FORNIROWANE GRUPA B	2710 /3333,30
FORNIROWANE GRUPA C	3110 /3825,30
SILKWOOD	3110 /3825,30

Cena skrzydła zawiera wkładki oraz klamkę. Podane parametry techniczne dotyczą zestawu w postaci skrzydła, ościeżnicy metalowej oraz progu ze stali nierdzewnej. Cena 1 kompletu drzwi stanowi sumę ceny skrzydła + ceny ościeżnicy + ceny progu ze stali nierdzewnej.

KOLORYSTYKA

ECO TOP	HIGH TOP	LAMISTONE CPL	SILKSTONE	SILKSTONE CPL	dopłata do koloru podstawowego biały (RAL 9003) wg grup kolorystycznych RAL, NCS (str. 10)				
					Grupa I	Grupa II	Grupa III	Grupa IV	Grupa V
					399 /490,77	499 /613,77	599 /736,77	699 /859,77	799 /982,77
UNI MAT PLUS	LAMINOWANE CPL 0,2 mm	LAMINOWANE CPL 0,5 mm*	LAMINOWANE HPL*	FORNIROWANE GRUPA A	FORNIROWANE GRUPA B	FORNIROWANE GRUPA C	NOWOŚĆ SILKWOOD	MALOWANE	

*dostępne za dopłatą po konsultacji z Działem Handlowym

OŚCIEŻNICE

OŚCIEŻNICA STAŁA METALOWA

szerokość [mm]	Sc Sd So		
	„80”	904	860
„90”	1004	960	980
„90 Plus”*	1024	980	1000
„100”	1104	1060	1080

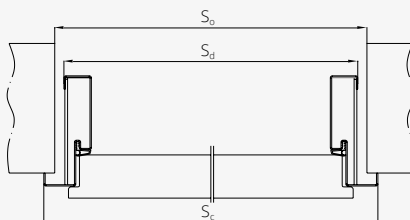

wysokość [mm]		
Hc	Hd	Ho
1966	1944	1954
2066	2044	2054
2166	2144	2154

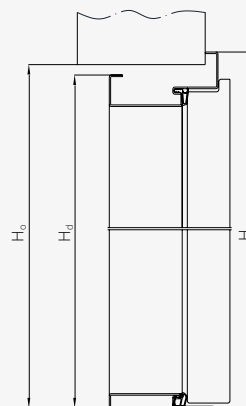

*szerokość drzwi 90 plus pozwala uzyskać światło przejścia min. 900 mm w przypadku otwarcia skrzydła o kąt 90°.

WYPOSAŻENIE

STANDARDOWE
zamek listwowy z pięciopunktowym ryglowaniem
zawiasy obiektywne, kątowe regulowane 3D – 2 szt.
bolce antywyważeniowe – 5 szt.
klamka oraz rozeta Toronto firmy Axa - kolor srebrny
komplet wkładek klasy 6 w kolorze nikiel
WYMIARY
drzwi z ościeżnicą metalową: 904x2066 mm, 1004x2066 mm, 1104x2066 mm
wersja „90 plus”: (pozwala uzyskać światło przejścia min. 900 mm przy otwarciu skrzydła o kąt 90°) 1024x2066 mm
istnieje możliwość wykonania drzwi na niestandardowe wysokości
maksymalny wymiar 1104x2166 mm

DODATKOWE (za dopłatą)	
laminat CPL 0,5 mm, 0,7 mm:	
szerokość „80”	130 /159,90
szerokość „90”, „100”	160 /196,80
szerokość 1104 mm	+10%
wysokość 2166 mm	+10%
ościeżnica metalowa stała RC4 blacha DC01 grubość 1,5 mm	1051 /1292,73
próg ze stali nierdzewnej grubość 1,5 mm	100 /123,00
wizjer panoramiczny Ø20	str. 166
zmiana koloru klamki TORONTO na kolor czarny	80 /98,40
zmiana koloru rozety górnej TORONTO na kolor czarny	35 /43,05
zmiana koloru wkładki klasy 6 na kolor czarny	od 20 /24,60
obrzeże skrzydła w kolorze czarnym, szarym lub grafit	40 /49,20

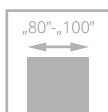

drzwi RC4 EI30, wzór 00, ościeżnica stała metalowa

RC4 EI30

od **2400/2952,00**

cena skrzydła **netto**/brutto (PLN, VAT 23%)

Drzwi wewnętrzne wejściowe stanowiące zamknięcia otworów budowlanych w ścianach wewnętrznych między klatką schodową lub korytarzem a pomieszczeniami. Otwierane do wewnątrz i na zewnątrz pomieszczenia.

Specjalna konstrukcja POL-SKONE oparta na solidnym **ramiaku drewnianym** wzmocnionym sklejką. Wypełnienie stanowi pakiet płyt wiórowych wzmocnionych prętami stalowymi. Grubość skrzydła 50 mm. Ościeżnica stała metalowa wykonana z blachy DC01 o grubości 1,5 mm, próg ze stali nierdzewnej o grubości 1,5 mm.

Odporność na włamanie: **klasa RC4** wg PN-EN 1627:2012 oraz **klasa C** wg PN-B-92270:1990

Odporność ogniowa – **klasa EI,30**

Izolacyjność akustyczna: **Rw= 37 dB, D₁-35, D₂-30**

Wytrzymałość mechaniczna: **klasa 4** wg PN-EN 1192:2001

Trwałość mechaniczna: **klasa 5** wg PN-EN 16034: 2014

Krajowa Ocena Techniczna: **ITB-KOT-2019/0804 wydanie 2**

Krajowy Certyfikat Właściwości Użytkowych **Nr 020-UWB-2815/W**



zamek listwowy



zamek listwowy

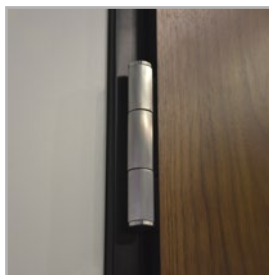

zawias

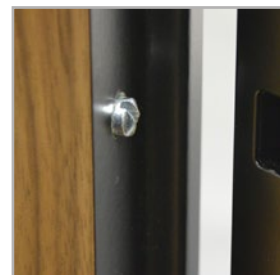

bolce antywważeniowe



drzwi RC4 EI30, wzór 00, ościeżnica stała metalowa

Zobacz więcej inspiracji





klamka i rozeta Toronto w kolorze czarnym

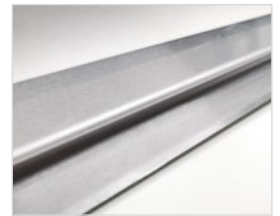

próg ze stali nierdzewnej

WERSJA	pełne 00
MALOWANE (BIAŁY RAL 9003)	2610/3210,30
ECO TOP	2400/2952,00
UNI MAT PLUS	2470/3038,10
HIGH TOP	2470/3038,10
LAMINOWANE CPL 0,2 MM	2510/3087,30
LAMISTONE CPL	2510/3087,30
SILKSTONE	2510/3087,30
FORNIROWANE GRUPA A	2610/3210,30
FORNIROWANE GRUPA B	2860/3517,80
FORNIROWANE GRUPA C	3260/4009,80
SILKWOOD	3260/4009,80

Cena skrzydła zawiera wkładki oraz klamkę. Podane parametry techniczne dotyczą zestawu w postaci skrzydła, ościeżnicy metalowej oraz progu ze stali nierdzewnej. Cena 1 kompletu drzwi stanowi sumę ceny skrzydła + ceny ościeżnicy + ceny progu ze stali nierdzewnej.

KOLORYSTYKA

ECO TOP	HIGH TOP	LAMISTONE CPL	SILKSTONE	SILKSTONE CPL	UNI MAT PLUS	LAMINOWANE CPL 0,2 mm	LAMINOWANE CPL 0,5 mm*	LAMINOWANE HPL*	FORNIROWANE GRUPA A	FORNIROWANE GRUPA B	FORNIROWANE GRUPA C	NOWOŚĆ SILKWOOD	MALOWANE
dopłata do koloru podstawowego biały (RAL 9003) wg grup kolorystycznych RAL, NCS (str. 10)													
Grupa I		Grupa II		Grupa III		Grupa IV		Grupa V					
399/490,77		499/613,77		599/736,77		699/859,77		799/982,77					

*dostępne za dopłatą po konsultacji z Działem Handlowym

OŚCIEŻNICE

OŚCIEŻNICA STAŁA METALOWA

szerokość [mm]	Sc Sd So		
	„80”	904	860
„90”	1004	960	980
„90 Plus**	1024	980	1000
„100”	1104	1060	1080

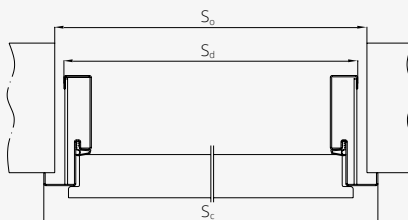

wysokość [mm]		
Hc	Hd	Ho
1966	1944	1954
2066	2044	2054
2166	2144	2154

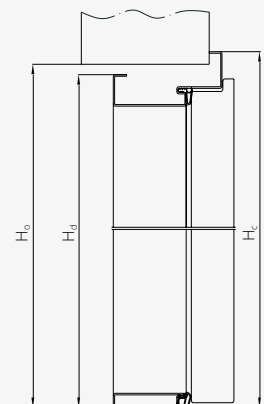

*szerokość drzwi 90 plus pozwala uzyskać światło przejścia min. 900 mm w przypadku otwarcia skrzydła o kąt 90°.

WYPOSAŻENIE

STANDARDOWE

- zamek listwowy z pięciopunktowym ryglowaniem
- zawiasy obiektowe, kątowe regulowane 3D – 3 szt.
- bolce antywyważeniowe – 5 szt.
- klamka oraz rozeta Toronto firmy Axa - kolor srebrny
- komplet wkładek klasy 6 w kolorze nikiel
- uszczelki pęczniące
- brak możliwości zastosowania samozamykacza krytego

WYMIARY

- drzwi z ościeżnicą metalową: 904x2066 mm, 1004x2066 mm, 1104x2066 mm
- wersja „90 plus”: (pozwala uzyskać światło przejścia min. 900 mm przy otwarciu skrzydła o kąt 90°) 1024x2066 mm
- istnieje możliwość wykonania drzwi na niestandardowe wysokości
- maksymalny wymiar 1104x2166 mm

UWAGA! W celu spełnienia warunków odporności ogniowej do drzwi należy stosować samozamykacz spełniający wymagania normy PN-EN 1154:1999/A1:2004/AC:2010

DODATKOWE (za dopłatą)

- laminat CPL 0,5 mm, 0,7 mm:
- szerokość „80” **130/159,90**
- szerokość „90”, „100” **160/196,80**
- szerokość 1104 mm **+10%**
- wysokość 2166 mm **+10%**
- ościeżnica metalowa stała RC4 blacha DC01 **1051/1292,73**
- grubość 1,5 mm
- próg ze stali nierdzewnej grubość 1,5 mm **100/123,00**
- wizjer panoramiczny Ø20 str. 166
- zmiana koloru klamki TORONTO na kolor czarny **80/98,40**
- zmiana koloru rozety górnej TORONTO na kolor czarny **35/43,05**
- zmiana koloru wkładki klasy 6 na kolor czarny od **20/24,60**
- obrzeże skrzydła w kolorze czarnym, szarym lub grafit **40/49,20**
- samozamykacze ramieniowe, szynowe katalog drzwi technicznych

KLAMKI DO DRZWI WEJŚCIOWYCH I ZEWNĘTRZNYCH



OTERMA		KLASA II rozstaw 72 mm	
kolor	srebrny, inox	tytan	
klamka - klamka na szyldzie	118/145,14	118/145,14	
rozeta górna	48/59,04	48/59,04	
klamka - gałka	149/183,27	149/183,27	



OTERMA II		KLASA II rozstaw 72 mm	
kolor	inox, tytan	srebrny	
klamka - klamka na szyldzie	142/174,66	142/174,66	
rozeta górna	61/75,03	61/75,03	
klamka - gałka	135/166,05	135/166,05	



kolor	rozstaw 72 mm		rozstaw 92 mm	
	NOWOŚĆ F6 (inox)	czarny	NOWOŚĆ F6 (inox)	czarny
klamka + klamka na szyldzie z zabezpieczeniem wkładki	209/257,07	229/281,67	209/257,07	229/281,67
rozeta górna z zabezpieczeniem wkładki	88/108,24	90/110,70	88/108,24	90/110,70

do drzwi ELEGANT PLUS, SATURN dla klamki GARDA: śruby 80 mm, trzpień 130 mm

do drzwi ARGALI dla klamki GARDA: śruby 90 mm, trzpień 130 mm

* klamka GARDA rozstaw 92 mm do drzwi zewnętrznych: SATURN, ARGALI, ELEGANT PLUS

OSŁONKI NA ZAWIASY DO DRZWI ZEWNĘTRZNYCH (kpl. 2 szt. na jeden zawias)



czarny	8/9,84
chrom mat	11/13,53
złoty	11/13,53

Komplet osłonek na jeden zawias składa się z dwóch jednakowych osłonek.

WKŁADKI DO DRZWI WEWNĘTRZNYCH WEJŚCIOWYCH I ZEWNĘTRZNYCH



kolor	wkładka klasy B		wkładka klasy 6 (klasa C)	wkładka klasy 6
	1 szt.	1 szt. (z gałką)	komplet – 2 szt. (z 1 gałką)	komplet – 2 szt. (z 1 gałką)
złota, nikiel			nikiel	czarny*
do drzwi B-30	-	-	154/189,42**	204/250,92**
do drzwi CERBER PLUS	53/65,19	61/75,03	165/202,95***	215/264,45***
CERBER PLUS RC2	-	-	154/189,42	182/223,86
do drzwi RC3	-	-	154/189,42	182/223,86
do drzwi RC4, RC4 EI30	-	-	165/202,95	204/250,92
do drzwi ELEGANT PLUS, SATURN	-	-	165/202,95	-
do drzwi ARGALI	-	-	385/473,55	-

UWAGA! Przy zamówieniu wkładki należy zaznaczyć kierunek otwierania drzwi.

*podane ceny dotyczą zamówienia minimum 10 kpl. danego rodzaju i symetrii wkładek WILKA BLACK.

**otwierane do wewnątrz

***otwierane na zewnątrz

OSŁONKI NA ZAWIASY DO DRZWI WEJŚCIOWYCH (kpl. 2 szt. na jeden zawias)



biały, brąz	3/3,69
chrom/nikiel	8/9,84
złoty mat	13/15,99
czarny	8/9,84

Komplet osłonek na jeden zawias składa się z dwóch jednakowych osłonek.



WIZJER PANORAMICZNY

stal nierdzewna	72/88,56
mosiądz	83/102,09
czarny, antracyt	83/102,09

WKŁADKI DO DRZWI WEWNĘTRZNYCH

	1 szt. złota, srebrna
do przylgowych 30/35	28/34,44
do bezprzylgowych jednoskrzydłowych 30/30	28/34,44
do drzwi dwuskrzydłowych bezprzylgowych 30/35	28/34,44

Zestawienie wkładek

Rozmiar wkładki	Producent	Cerber PLUS Cerber PLUS 37 dB CERBER PLUS RC2		Cerber PLUS Cerber PLUS 37 dB		B-30/C-30		RC3		RC4, RC4 EI30		ELEGANT PLUS		SATURN	ARGALI
		klamka Garda z zabezpieczeniem wkładki	klamka Garda z zabezpieczeniem wkładki	klamka OTERMA, OTERMA II	klamka Garda z zabezpieczeniem wkładki	klamka Garda z zabezpieczeniem wkładki	klamka TORONTO z zabezpieczeniem wkładki	klamka Garda z zabezpieczeniem wkładki	klamka Garda z zabezpieczeniem wkładki	klamka Garda z zabezpieczeniem wkładki	klamka Garda z zabezpieczeniem wkładki	klamka Garda z zabezpieczeniem wkładki	klamka Garda z zabezpieczeniem wkładki	klamka Garda z zabezpieczeniem wkładki	wszystkie wersje
30x35G	LOB			x											
30Gx40	LOB				x										
30Gx35	Wilka		x												
30x35G	Wilka	x													
40x30G	Wilka								x						
35Gx40	Wilka									x	x				
35Gx45	Wilka					x									
35x40G	Wilka				x		x								
35Gx50	Wilka													x	
35Gx55	Wilka											x			
55Gx35	Wilka											x			
55Gx50	Wilka														x

Wizjery:

- drzwi Cerber Plus: wizjer Ø15 LOB o zakresie 35-60 mm

- drzwi techniczne: wizjer Ø20 Panorama 200 o zakresie 36-60 mm

UWAGA! W celu spełnienia warunków odporności ogniowej do drzwi należy stosować klamki drzwiowe spełniające wymagania normy PN-EN 1906:2012, wkładki bębnowe spełniające wymagania normy PN-EN 1303:2007 + AC:2008.

OŚCIEŻNICE REGULOWANE DO DRZWI WEJŚCIOWYCH

DO DRZWI ANTYWŁAMANIOWYCH B-30, C-30, CERBER PLUS, CERBER PLUS RC2, RC3

DOPLATA ZA KOMPLET REGULACJI DO DRZWI ANTYWŁAMANIOWYCH B-30, C-30, RC3, CERBER PLUS (Z LISTWAMI PŁASKIMI - 60 mm), CERBER PLUS RC2 (NAFREZOWANIE JEDNOSTRONNE OŚCIEŻNICY POD MONTAŻ PANELI I OPASEK)

CERBER PLUS, CERBER PLUS RC2		B-30, C-30, RC3		MALOWANE biały 001 RAL 9003*	ECO TOP	UNI MAT PLUS	do laminowanych		FORNIROWANE		
symbol	zakres regulacji	symbol ościeżnicy	stopień regulacji				HIGH TOP	LAMISTONE CPL	GRUPA A	GRUPA B	GRUPA C
							SILKSTONE				
ZC 1	92-112	ZB1	100-120	305/375,15	213/261,99	242/297,66	213/261,99	297/365,31	342/420,66	360/442,80	
ZC 2	112-136	ZB2	120-144	305/375,15	213/261,99	242/297,66	213/261,99	297/365,31	342/420,66	360/442,80	
ZC 3	136-180	ZB3	144-188	342/420,66	238/292,74	266/327,18	239/293,97	332/408,36	384/472,32	404/496,92	
ZC 4	180-202	ZB4	188-210	342/420,66	238/292,74	266/327,18	239/293,97	332/408,36	384/472,32	404/496,92	
ZC 5	202-246	ZB5	210-254	384/472,32	268/329,64	295/362,85	267/328,41	373/458,79	426/523,98	448/551,04	
ZC 6	246-268	ZB6	254-276	384/472,32	268/329,64	295/362,85	267/328,41	373/458,79	426/523,98	448/551,04	
ZC 7	268-312	ZB7	276-320	417/512,91	295/362,85	321/394,83	294/361,62	406/499,38	465/571,95	488/600,24	
ZC 8	312-334	ZB8	320-342	417/512,91	295/362,85	321/394,83	294/361,62	406/499,38	465/571,95	488/600,24	
ZC 9	334-378	ZB9	342-386	469/576,87	331/407,13	357/439,11	331/407,13	456/560,88	526/646,98	553/680,19	
ZC 10	378-402	ZB10	386-410	469/576,87	331/407,13	357/439,11	331/407,13	456/560,88	526/646,98	553/680,19	
		ZB11	410-429	582/715,86	414/509,22	437/537,51	414/509,22	567/697,41	652/801,96	684/841,32	
		ZB12	429-476	582/715,86	414/509,22	437/537,51	414/509,22	567/697,41	652/801,96	684/841,32	
		ZB13	476-495	617/758,91	439/539,97	462/568,26	439/539,97	601/739,23	692/851,16	726/892,98	
		ZB14	495-542	617/758,91	439/539,97	462/568,26	439/539,97	601/739,23	692/851,16	726/892,98	
		ZB15	542-561	652/801,96	462/568,26	486/597,78	464/570,72	635/781,05	731/899,13	768/944,64	
		ZB16	561-608	652/801,96	462/568,26	486/597,78	464/570,72	635/781,05	731/899,13	768/944,64	

DOPLATY

do ościeżnic o wymiarach innych niż standardowe (dopłata za każdy moduł wymiarowy) **+10%**
opaski łączone pod kątem 90° **30/36,90**

TABELA DOPLAT do ościeżnic RAL, NCS wg grup kolorystycznych

GRUPA I	GRUPA II	GRUPA III	GRUPA IV	GRUPA V
+20%	+30%	+40%	+60%	+75%

CENA (zł) netto/brutto (VAT 23%)

*ekologiczne farby akrylowe, kolory palet RAL i NCS (oprócz metalicznych) - dopłata wg grup kolorystycznych (str. 10)



do drzwi B-30, C-30, RC3

symbol	zakres regulacji	KOMPLETACJA
ZB1	100-120	Ościeżnica 100 mm, listwa, opaska 32 mm
ZB2	120-144	Ościeżnica 100 mm, listwa, opaska 52 mm

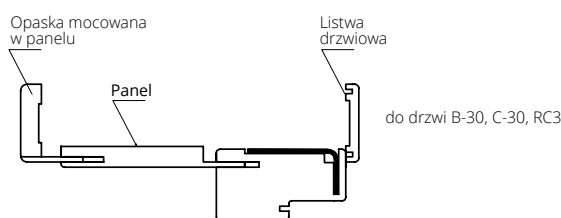

do drzwi B-30, C-30, RC3

symbol	zakres regulacji	KOMPLETACJA
ZB3	144-188	Ościeżnica 100 mm, listwa, opaska 32 mm, panel 76 mm
ZB4	188-210	Ościeżnica 100 mm, listwa, opaska 52 mm, panel 76 mm
ZB5	210-254	Ościeżnica 100 mm, listwa, opaska 32 mm, panel 142 mm
ZB6	254-276	Ościeżnica 100 mm, listwa, opaska 52 mm, panel 142 mm
ZB7	276-320	Ościeżnica 100 mm, listwa, opaska 32 mm, panel 208 mm
ZB8	320-342	Ościeżnica 100 mm, listwa, opaska 52 mm, panel 208 mm
ZB9	342-386	Ościeżnica 100 mm, listwa, opaska 32 mm, panel 274 mm
ZB10	386-410	Ościeżnica 100 mm, listwa, opaska 52 mm, panel 274 mm

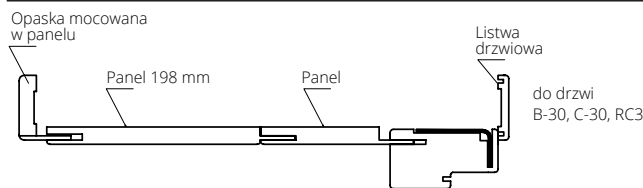

do drzwi B-30, C-30, RC3

symbol	zakres regulacji	KOMPLETACJA
ZB11	410-429	Ościeżnica 100 mm, listwa, opaska 32 mm, panel 142+198 mm
ZB12	429-476	Ościeżnica 100 mm, listwa, opaska 52 mm, panel 142+198 mm
ZB13	476-495	Ościeżnica 100 mm, listwa, opaska 32 mm, panel 208+198 mm
ZB14	495-542	Ościeżnica 100 mm, listwa, opaska 52 mm, panel 208+198 mm
ZB15	542-561	Ościeżnica 100 mm, listwa, opaska 32 mm, panel 274+198 mm
ZB16	561-608	Ościeżnica 100 mm, listwa, opaska 52 mm, panel 274+198 mm

do drzwi CERBER PLUS, CERBER PLUS RC2

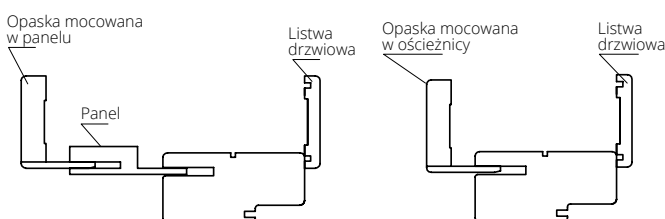

symbol	zakres regulacji	KOMPLETACJA
ZC 1	92-112	Ościeżnica 92 mm, listwa drzwiowa, opaska 32 mm
ZC 2	112-136	Ościeżnica 92 mm, listwa drzwiowa, opaska 52 mm
ZC 3	136-180	Ościeżnica 92 mm, listwa drzwiowa, opaska 32 mm, panel 76 mm
ZC 4	180-202	Ościeżnica 92 mm, listwa drzwiowa, opaska 52 mm, panel 76 mm
ZC 5	202-246	Ościeżnica 92 mm, listwa drzwiowa, opaska 32 mm, panel 142 mm
ZC 6	246-268	Ościeżnica 92 mm, listwa drzwiowa, opaska 52 mm, panel 142 mm
ZC 7	268-312	Ościeżnica 92 mm, listwa drzwiowa, opaska 32 mm, panel 208 mm
ZC 8	312-334	Ościeżnica 92 mm, listwa drzwiowa, opaska 52 mm, panel 208 mm
ZC 9	334-378	Ościeżnica 92 mm, listwa drzwiowa, opaska 32 mm, panel 274 mm
ZC 10	378-402	Ościeżnica 92 mm, listwa drzwiowa, opaska 52 mm, panel 274 mm

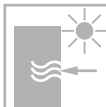
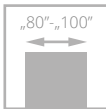

NOWE KOLORY

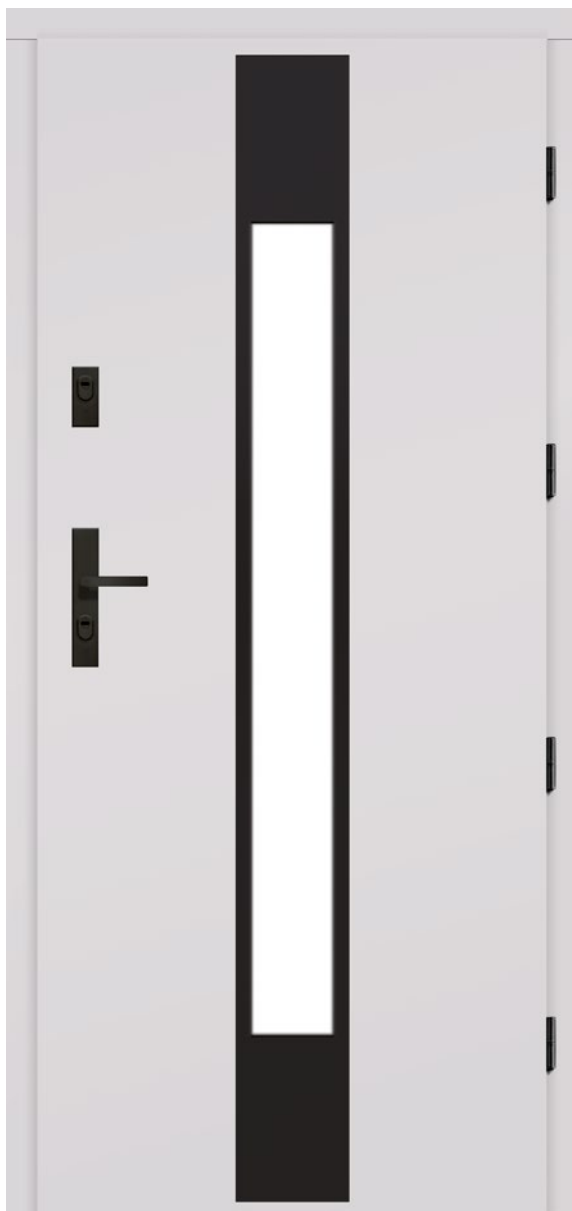

ARGALI

od **3300/4059,00**
cena drzwi **netto**/brutto (VAT 23%)

**DRZWI SPEŁNIAJĄ
WYMOGI PROGRAMU
„CZYSZCIE POWIETRZE”**

klasa antywłamaniowości RC2

Drzwi w systemie przylgowym. Konstrukcja skrzydła zbudowana z **ramiaka drewnianego sosnowego**, wzmocnionego profilem stalowym, obłożonym dwiema płytami drewnopodobnymi, pokrytymi fornirem naturalnym dębowym. Powierzchnia płyt malowana farbami kryjącymi lub transparentnymi. Wypełnienie stanowi warstwa termoizolacyjna. Na powierzchni skrzydła od strony zewnętrznej aplikacja ze stali nierdzewnej INOX. Grubość skrzydła 81 mm.



klamka, panel z blachy



rozeta górna

Ud=0,78*
W/m²K

**WSPÓŁCZYNNIK
PRZENIKANIA
CIEPŁA**



zawias

drzwi ARGALI, wzór W01

*szczegółowe wyniki badań dostępne na www.pol-skone.eu

Zobacz
więcej
inspiracji



drzwi ARGALI, wzór W02



WERSJA	W00	W01	W02	W03
FARBY KRYJĄCE	3300/4059,00	3740/4600,20	3927/4830,21	3927/4830,21
FARBY TRANSPARENTNE	3630/4464,90	4070/5006,10	4274/5257,02	4274/5257,02

KOLORYSTYKA

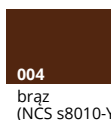

wybarwienie na dębie

KOLORYSTYKA OPCJONALNA



kolory palet RAL i NCS (oprócz metalicznych)

dopłata do koloru podstawowego biały (RAL 9016) wg grup kolorystycznych RAL, NCS (str. 10)

Grupa I	Grupa II	Grupa III	Grupa IV	Grupa V
399/490,77	499/613,77	599/736,77	699/859,77	799/982,77

WYPOSAŻENIE

STANDARDOWE
ościeżnica 100x70 mm (ościeżnica sosnowa: farby kryjące; ościeżnica dębowa: farby transparentne)
próg dębowy z profilem aluminiowym
system antywyważeniowy („wręg francuski”)
podwójny system uszczelki (na obwodzie skrzydła i ościeżnicy)
pakiet trzyszybowy antywłamaniowy z ciepłą ramką Chromatech Ultra
zawiasy wkręcane regulowane w trzech płaszczyznach - 4 szt.
zamek FUHR listwowy czteropunktowy (2 rygle i 2 haki) uruchamiany kławką na dwie wkładki, ryglowany przez uniesienie kłamki, wkładki górna niezależna, rozstaw 92 mm
drzwi otwierane na zewnątrz

DODATKOWE (za dopłatą)	
osłonki na zawiasy – 1 kpl. (2 szt. na jeden zawias)	10/12,30
wkładka klasy 6 (klasa C): 55G/50 (komplet – 2 szt. z gałką)	385/473,55
kłamka GARDA, rozstaw 92 mm	str. 166
aplikacje inox w kolorze czarnym	wg tabeli
PARAMETRY	
współczynnik przenikania ciepła: Ud=0,78 W/m ² K dla drzwi sosnowych W00 o szerokości „90”, zgodnie z PN-EN 14351-1+A1:2010	
współczynnik przenikania ciepła w pakiecie szybowym antywłamaniowym klasy P4 w zespoleniu z szybą przezroczystą Ug=0,5 W/m ² K wg EN 674	
klasa antywłamaniowości EN 1627 RC2	

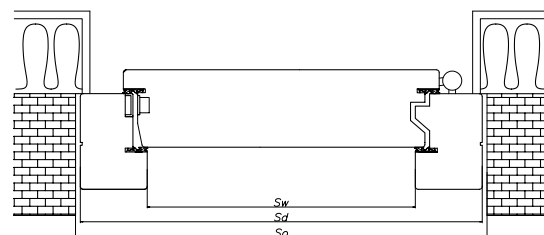

SZEROKOŚĆ

drzwi jednoskrzydłowe			
typ	S _o	S _d	S _w
„80”	1000	971	801
„90”	1100	1071	901
„100”	1200	1171	1001
WYSOKOŚĆ		H _o	H _d
		2120	2105
		H _w	2000

So, Ho – proponowany wymiar montażowy
Sd, Hd – szerokość / wysokość drzwi
Sw, Hw – szerokość / wysokość światła przejścia

APLIKACJE INOX, kolor czarny – NOWOŚĆ

wzór	dopłata do ceny drzwi
W01	80/98,40
W02 szer. „80”	115/141,45
W02 szer. „90”	130/159,90
W02 szer. „100”	140/172,20
W03	140/172,20

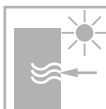
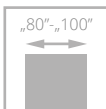

drzwi SATURN, wzór 03S1

SATURN

od **3267/4018,41**
cena drzwi **netto**/brutto (VAT 23%)

**DRZWI SPEŁNIAJĄ
WYMOGI PROGRAMU
„CZyste Powietrze”**

klasa antywłamaniowości RC2

Drzwi w systemie przylgowym zbudowane z **ramiaka drewnianego sosnowego** wzmocnionego profilem stalowym (od strony zawiasowej listwa dębowa), obłożonego dwiema płytami drewnopodobnymi pokrytymi fornirem naturalnym dębowym. Powierzchnia skrzydeł malowana farbami kryjącymi lub transparentnymi. Wypełnienie stanowi warstwa termoizolacyjna. Na powierzchni skrzydła od strony zewnętrznej aplikacja ze stali nierdzewnej INOX (dotyczy wersji L1, L2, L3, L4).
Grubość skrzydła 61 mm.



klamka



rozeta górna

Ud=1,1*
W/m²K
**WSPÓŁCZYNNIK
PRZENIKANIA
CIEPŁA**



blacha-panel

*szczegółowe wyniki badań dostępne na www.pol-skone.eu

Zobacz
więcej
inspiracji



drzwi SATURN, wzór L1



WERSJA	00	02	03	03S1
FARBY KRYJĄCE	3267/4018,41	3630/4464,90	3630/4464,90	4070/5006,10
FARBY TRANSPARENTNE	3630/4464,90	3993/4911,39	3993/4911,39	4477/5506,71

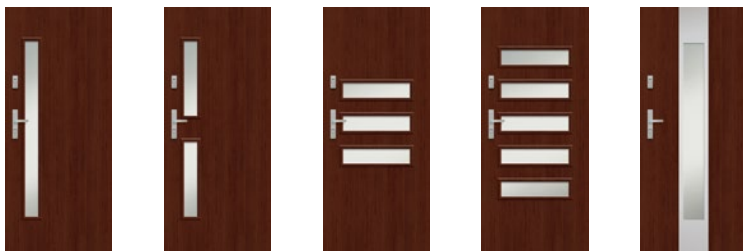

WERSJA	04S1	04S2	04S3	04S5	L1
FARBY KRYJĄCE	3630/4464,90	3300/4059,00	3410/4194,30	4598/5655,54	3630/4464,90
FARBY TRANSPARENTNE	3993/4911,39	3630/4464,90	3740/4600,20	4961/6102,03	3993/4911,39

NAKLADKI POSZERZAJĄCE OŚCIEŻNICĘ DO DRZWI SATURN

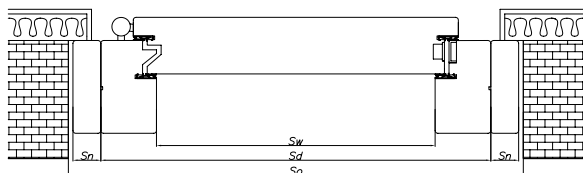

	10 mm x 100 mm	20 mm x 100 mm	30 mm x 100 mm
sosnowe	140/172,20 (kpl) 25/30,75 (m.b.)	160/196,80 (kpl) 30/36,90 (m.b.)	180/221,40 (kpl) 35/43,05 (m.b.)
dębowe	180/221,40 (kpl) 35/43,05 (m.b.)	230/282,90 (kpl) 45/55,35 (m.b.)	250/307,50 (kpl) 50/61,50 (m.b.)

Drzwi jednoskrzydłowe z nakładkami poszerzającymi ościeżnicę

SZEROKOŚĆ					
Typ	S _w	S _d	S _n	S _o	H _o
„80”	811	931	10	980	2110
			20	1000	2120
			30	1020	2130
„90”	911	1031	10	1080	2110
			20	1100	2120
			30	1120	2130
„100”	1011	1131	10	1180	2110
			20	1200	2120
			30	1220	2130
WYSOKOŚĆ:				H _d	H _w
				2081	2000

S_w, H_w - szerokość / wysokość światła przejścia, S_d, H_d - szerokość / wysokość drzwi
S_n - szerokość nakładek poszerzających, S_o, H_o - proponowany wymiar montażowy

KOLORYSTYKA

FARBY KRYJĄCE

003
biały
(RAL 9016)

004
brąz
(NCS s8010-Y90R)

NOWOŚĆ
007
szary
(RAL 7047)

NOWOŚĆ
008
antracyt
(RAL 7016)

FARBY TRANSPARENTNE

wybarwienie na dębie

KOLORYSTYKA OPCJONALNA

FARBY KRYJĄCE



kolory palet RAL i NCS (oprócz metalicznych)

dopłata do koloru podstawowego biały (RAL 9016) wg grup kolorystycznych RAL, NCS (str. 10)

Grupa I	Grupa II	Grupa III	Grupa IV	Grupa V
399/490,77	499/613,77	599/736,77	699/859,77	799/982,77

WYPOSAŻENIE

STANDARDOWE

próg dębowy z profilem aluminiowym
ościeżnica 100x60 mm; ościeżnica dębowa: farby transparentne lub kryjące
system antywyważeniowy („wrgę francuski”)
podwójny system uszczelek (na obwodzie skrzydła i ościeżnicy)
pakiet szybowy: szyba antywłamaniowa klasy P4 z ciepłą ramką Chromatech Ultra
zawiasy wkręcane regulowane w trzech płaszczyznach - 4 szt.
zamek FUHR listwowy czteropunktowy (2 rygle i 2 haki) uruchamiany kławką na dwie wkładki, ryglowany przez uniesienie kławkę, wkładki górna niezależna, rozstaw 92 mm
drzwi otwierane na zewnątrz

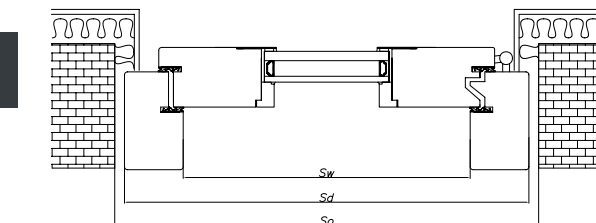

SZEROKOŚĆ			
drzwi jednoskrzydłowe			
typ	S _o	S _d	S _w
„80”	960	931	811
„90”	1060	1031	911
„100”	1160	1131	1011
WYSOKOŚĆ		H _o	H _w
		2100	2000

DODATKOWE (za dopłatą)

osłonki na zawiasy – 1 kpl. (2 szt. na jeden zawias) **10/12,30**
wkładka klasy 6 (klasa C): 35G/50 (komplet – 2 szt. z gałką) **165/202,95**
klamka GARDA, rozstaw 92 mm str. 166
aplikacje inox w kolorze czarnym L1 **80/98,40**

PARAMETRY

współczynnik przenikania ciepła: Ud=1,1 W/m²K dla drzwi wersja 00 o szerokości „90”, zgodnie z PN-EN 14351-1+A1:2010

współczynnik przenikania ciepła w pakiecie szybowym antywłamaniowym klasy P4 w zespoleniu z szybą przezroczystą Ug=1,0 W/m²K wg EN 674

klasa antywłamaniowości EN 1627 RC2

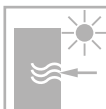
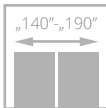
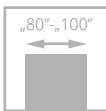

**NOWE
KOLORY**



ELEGANT PLUS

od **4290/5276,70**
cena drzwi **netto**/brutto (VAT 23%)

Drzwi w systemie przylgowym. **Rama drewniana sosnowa lub dębowa** klejona warstwowo o grubości 68 mm. Wypełnienie stanowi pakiet szybowy oraz panel termoizolacyjny ozdobny.

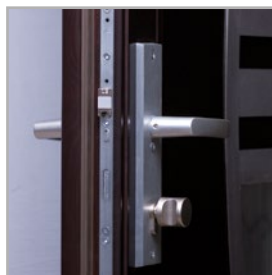

klamka



rozeta górna

Ud= 1,4*
W/m²K
**WSPÓŁCZYNNIK
PRZENIKANIA
CIEPŁA**



zawias

drzwi ELEGANT PLUS, wzór 03

*drzwi nie spełniają wymogu współczynnik przenikania ciepła: $U_{max} \leq 1,3 \text{ W/m}^2\text{K}$ wg Rozporządzenia Ministra Transportu, Budownictwa i Gospodarki Morskiej Dz.U. z dnia 13 sierpnia 2013 poz. 926, szczegółowe wyniki badań dostępne na www.pol-skone.eu

Zobacz
więcej
inspiracji



drzwi ELEGANT PLUS, wzór D08



WERSJA 03 04 07 08 10

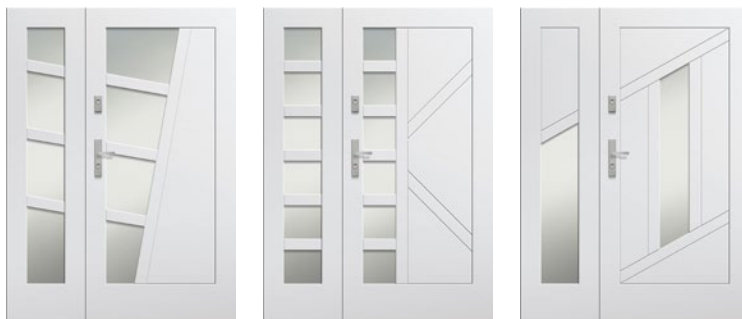

WERSJA D03 D04 D08

Ikony przedstawiają rozmiar „90”+„40”, pozostałe rozmiary dostępne po konsultacji z Działem Sprzedaży

jednoskrzydłowe	4290 /5276,70
dwuskrzydłowe „90”+„40”	6435 /7915,05
dwuskrzydłowe „90”+„50”	6864 /8442,72
dwuskrzydłowe „90”+„60”	7293 /8970,39
dwuskrzydłowe „90”+„70”	7722 /9498,06
dwuskrzydłowe „90”+„80”	8151 /10025,73
dwuskrzydłowe „90”+„90”	8580 /10553,40

DOPLATY

drzwi dębowe	+25%
--------------	-------------

KOLORYSTYKA

FARBY KRYJĄCE

003 biały (RAL 9016)	004 brąz (NCS s8010-Y90R)	007 szary (RAL 7047)	008 antracyt (RAL 7016)
-----------------------------------	--	-----------------------------------	--------------------------------------

FARBY TRANSPARENTNE wybarwienie na sośnie i dębie

KOLORYSTYKA OPCJONALNA

FARBY KRYJĄCE

kolory palet RAL i NCS (oprócz metalicznych)

dopłata do koloru podstawowego biały (RAL 9016) wg grup kolorystycznych RAL, NCS (str. 10)

Grupa I	Grupa II	Grupa III	Grupa IV	Grupa V
399 /490,77	499 /613,77	599 /736,77	699 /859,77	799 /982,77

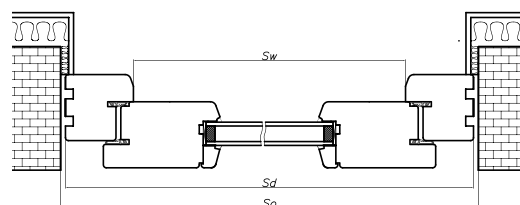

SZEROKOŚĆ							
drzwi jednoskrzydłowe			drzwi dwuskrzydłowe				
typ	S _o	S _d	S _w	typ	S _o	S _w	
„80”	975	945	805	„90”+„40”	1530	1498	1358
„90”	1075	1045	905	„90”+„50”	1630	1598	1458
„100”	1175	1145	1005	„90”+„60”	1730	1698	1558
				„90”+„70”	1830	1798	1658
				„90”+„80”	1930	1898	1758
				„90”+„90”	2030	1998	1858

WYSOKOŚĆ			
	H _o	H _d	H _w
	2105	2090	2000

So, Ho - proponowany wymiar montażowy
Sd, Hd - szerokość / wysokość drzwi
Sw, Hw - szerokość / wysokość światła przejścia

WYPOSAŻENIE

STANDARDOWE	DODATKOWE (za dopłatą)
pakiet szybowy Ug=1,0 W/m²K z ciepłą ramką Termo TGI	drzwi dębowe +25%
niski próg dębowy 20 mm	osłonki na zawiasy – 1 kpl. (2 szt. na jeden zawias) 10 /12,30
okapnik drewniany	wkładka klasy 6 (klasa C): 35G/55 (dla drzwi otwieranych na zewnątrz), 55G/35 (dla drzwi otwieranych do wewnątrz) 165 /202,95 (komplet – 2 szt. z gałką)
system podwójnych uszczelceł	klamka GARDA, rozstaw 92 mm str. 166
ościeżnica: sosnowa	PARAMETRY
zamek FUHR listwowy czteropunktowy (2 rygle i 2 haki) uruchamiany klamką na dwie wkładki	współczynnik przenikania ciepła: Ud=1,4 W/m²K dla drzwi wersja 03 (sosna selekcyonowana), zgodnie z PN-EN 14351-1+A1:2010
zawiasy wkręcane regulowane w trzech płaszczyznach - 4 szt.	współczynnik przenikania ciepła w pakiecie szybowym antywłamaniowym klasy P4 w zespoleniu z szybą przezroczystą Ug=1,0 W/m²K wg EN 673
bolce antywyważeniowe	

NAŚWIETLA DO DRZWI ZEWNĘTRZNYCH

DO DRZWI ELEGANT PLUS

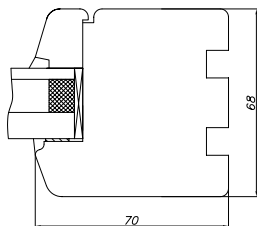

Minimalny wymiar naświetla 410 mm (zarówno szerokość, jak i wysokość).
Cena za naświetla szklone szybą przezroczystą P4/16/4 przy kształcie prostokątnym.
Przy kształcie łukowym, szprosach, szkłe ornamentowym, typach: ANTISOL, STOPSOL - kalkulacja indywidualna.

Naświetla drewniane boczne i górne, szklone szkłem antywłamaniowym klasy P4 z pakietem P4/16/4.

NAŚWIETLA	cena za m ² powierzchni	
	do 0,6 m ²	powyżej 0,6 m ²
sosnowe	1575/1937,25	1050/1291,50
dębowe	2100/2583,00	1575/1937,25

Schematy dostępne po konsultacji z Działem Sprzedaży.

DO DRZWI SATURN, ARGALI

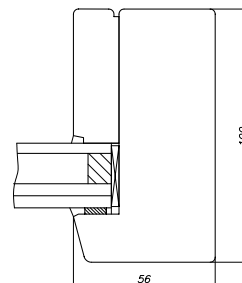

Minimalny wymiar naświetla 385 mm (zarówno szerokość, jak i wysokość).
Cena za naświetla szklone szybą przezroczystą P4/16/4/16/4 dla drzwi Argali lub P4/16/4 dla drzwi Saturn przy kształcie prostokątnym.
Przy szprosach, szkłe ornamentowym, typach: ANTISOL, STOPSOL - kalkulacja indywidualna.

Naświetla drewniane boczne i górne, szklone szkłem antywłamaniowym klasy P4 z pakietem P4/16/4/16/4 lub P4/16/4.

NAŚWIETLA	cena za m ² powierzchni	
	do 0,6 m ²	powyżej 0,6 m ²
sosnowe	1969/2421,87	1313/1614,99
dębowe	2625/3228,75	1969/2421,87

Do drzwi Saturn dla kolorów kryjących i transparentnych naświetla dębowe.
Do drzwi Argali dla kolorów kryjących naświetla sosnowe, dla kolorów transparentnych naświetla dębowe.

ZADASZENIE

Drzwi zewnętrzne należy zabezpieczyć przed bezpośrednim oddziaływaniem opadów atmosferycznych i słońcem poprzez zastosowanie odpowiedniego zadaszania. Zadaszenie powinno powodować zacienienie drzwi w południe, w okresie letnim. Nad drzwiami należy zastosować daszek, którego obrys musi wystawać poza otwarte drzwi.
Przy montażu we wnęce, daszek nie jest wymagany, jeżeli otwarte drzwi nie wystają poza wnękę.

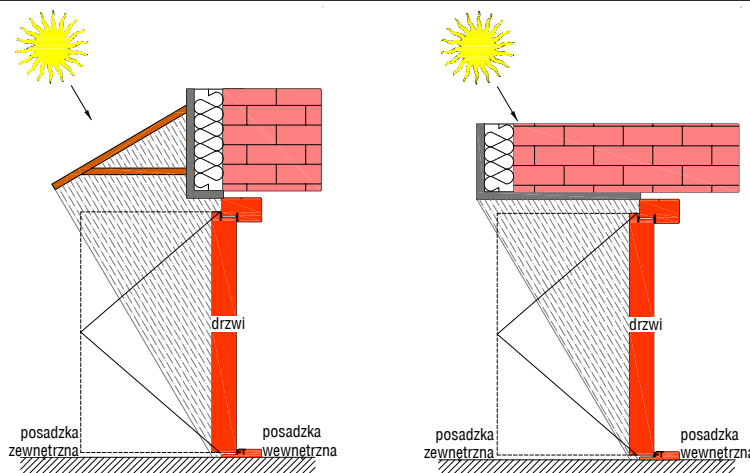

KOLORYSTYKA DRZWI ZEWNĘTRZNYCH

WYBARWIENIA NA SOŚNIE

FARBY TRANSPARENTNE	NOWOŚĆ															
	009 antracyt transparentny	5056 iroko	5062 cyprys	0022 jasny teak	0044 ciemny teak	0046 orzech	1040 impregnat	1519 dąb antyczny	9005 czarny transparent	1710 oliwka antyczna	5219 teak antyczny	5063 pinia	5060 stara sosna	5067 sapelli	5065 afromozja	5059 wiśnia

WYBARWIENIA NA DĘBIE

FARBY TRANSPARENTNE	NOWOŚĆ															
	009 antracyt transparentny	5056 iroko	5062 cyprys	0022 jasny teak	0044 ciemny teak	0046 orzech	1040 impregnat	1519 dąb antyczny	9005 czarny transparent	1710 oliwka antyczna	5219 teak antyczny	5063 pinia	5060 stara sosna	5067 sapelli	5065 afromozja	5059 wiśnia



LOFTY

**TOP
2021**

PERFEKCYJNE
POŁĄCZENIE
KOLORÓW

POSTAW NA STYLOWY KOMPROMIS KOLORU I ZYSKAJ NIEPOWTARZALNY EFEKT WE WNĘTRZU

Perfekcyjny duet czerni i szlachetnego dębu doda stylowej energii Twojej przestrzeni. Różnorodność wzorów, struktur oraz dodatków sprawią, że na swoje wnętrze spojrzysz z zupełnie nowej perspektywy. Rozwiązanie idealnie sprawdzi się w nowoczesnych i loftowych przestrzeniach.



NASZE PUBLIKACJE



Katalog szybka realizacja

Znajdziesz tutaj ofertę drzwi oraz ościeżnic dostępnych z krótkim terminem realizacji.



Katalog drzwi technicznych

Znajdziesz tutaj ofertę drzwi wejściowych przeciwpożarowych oraz rozwiązań specjalnych.



Katalog stolarka zewnętrzna

Znajdziesz tutaj ofertę okien drewnianych.

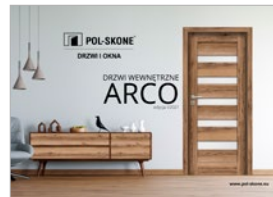

Katalog ARCO

Znajdziesz tutaj ofertę popularnych drzwi wewnętrznych ARCO.



Gdańsk

Olsztyn

Szczecin

Bydgoszcz

+48 607 323 315
ph3@pol-skone.eu

Białystok

Gorzów Wlkp.

Toruń

Zielona Góra

Poznań

Warszawa

+48 601 353 449
ph5@pol-skone.eu

Łódź

Radom

Wrocław

Kielce

Lublin

Opole

Katowice

+48 601 353 447
ph8@pol-skone.eu

Kraków

Rzeszów

CZECHY
+420 778 700 714
info@pol-skone.cz

SŁOWACJA
+420 778 700 714
info@pol-skone.cz



POL-SKONE®

DRZWI I OKNA

PARTNER HANDLOWY

POL-SKONE Sp. z o.o.

ul. Hanki Ordonówny 8; 20-328 Lublin

tel.: +48 81 728 52 85; +48 81 744 30 11-13

fax: +48 81 744 24 89; +48 81 744 39 12

e-mail: pol-skone@pol-skone.eu

www.pol-skone.eu